

DOLMAR



GB	Petrol Lawn Mower	Instruction manual
D	Benzin-Rasenmäher	Betriebsanleitung
PL	Spalinowa kosiarka do trawy	Instrukcja obsługi
HU	Benzinmotoros fűnyíró	Használati utasítás
SK	Benzínová kosačka	Návod na obsluhu
CZ	Benzínová sekačka na trávu	Návod k obsluze
SI	Kosilnica z bencinskim motorjem	Navodila za uporabo
AL	Kositëse bari me naftë	Manuali i udhëzimeve
BG	Бензинова косачка за трева	Инструкция за работа
HR	Benzinska kosilica za travu	Priručnik s uputama za uporabu
MK	Бензинска косилка	Упатство за употреба
RO	Mașină de tuns iarba pe bază de benzină	Manual de instrucțiuni
RS	Бензинска косилица за траву	Приручник са упутствима
RUS	Бензогазонокосилка	Инструкция по эксплуатации
UA	Бензинова газонокосарка	Інструкція з експлуатації

PM-46

PM-46 N

PM-46 S



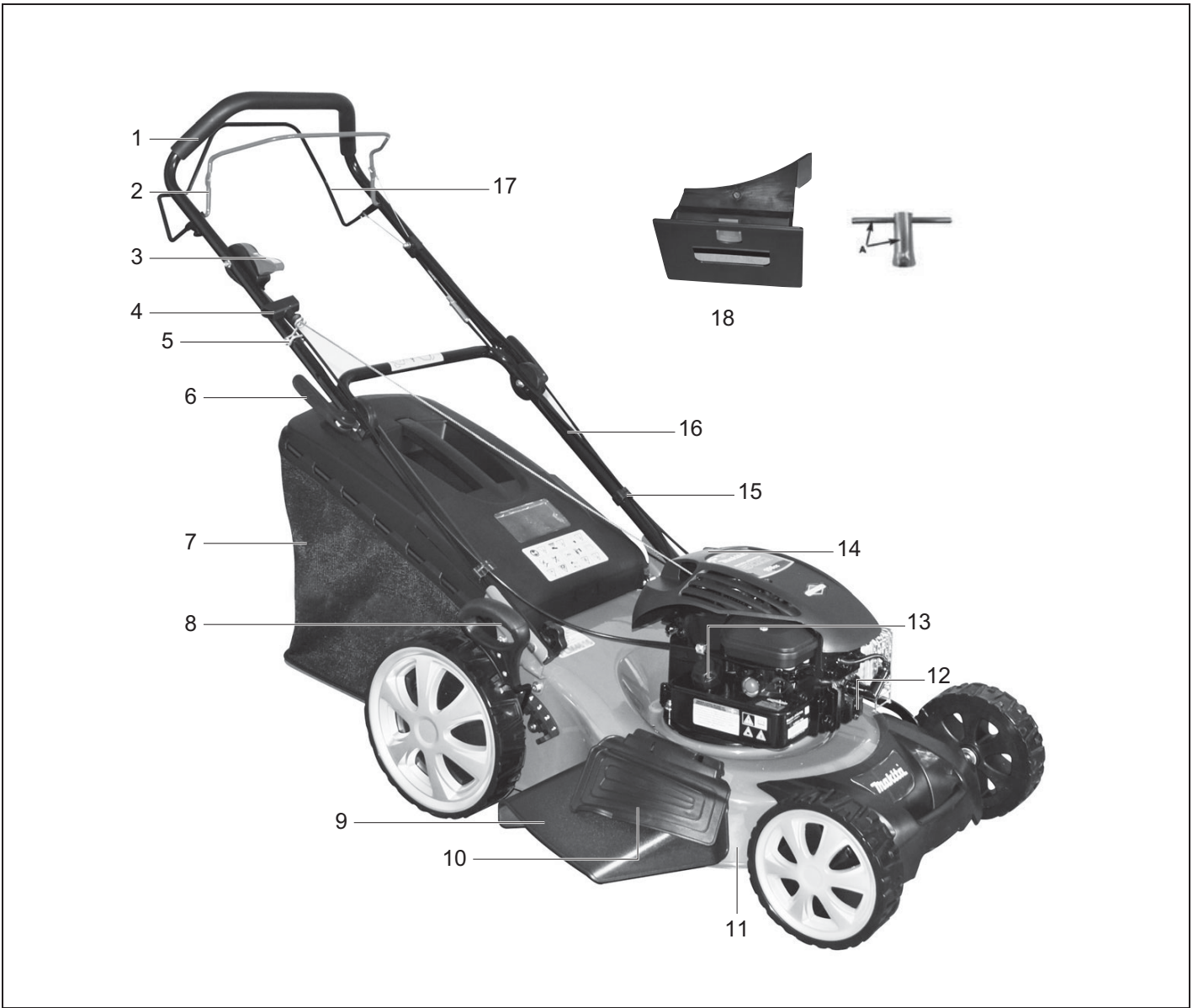

A PM-46 S



B PM-46 N



C PM-46

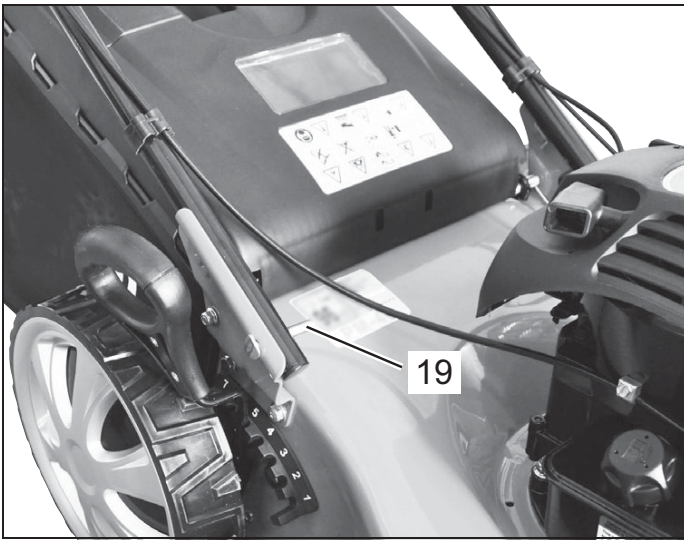

1A

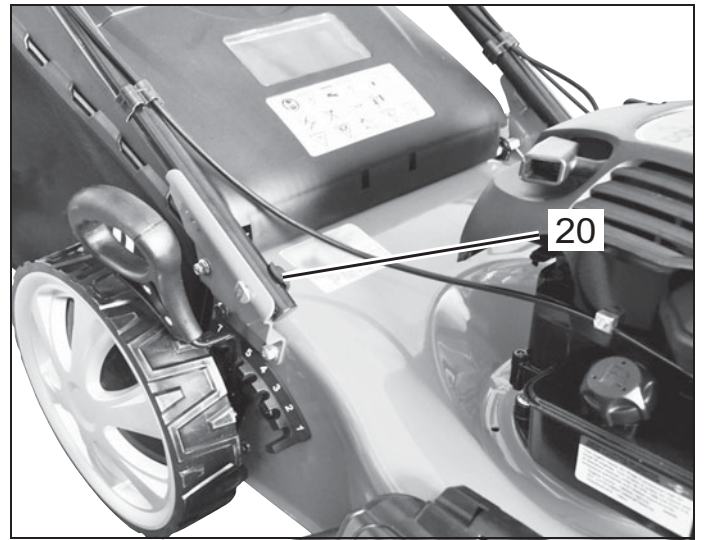

1B

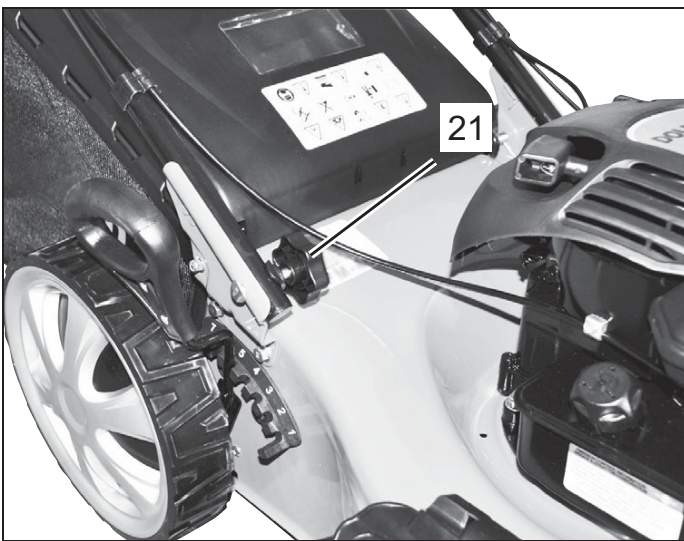

1C

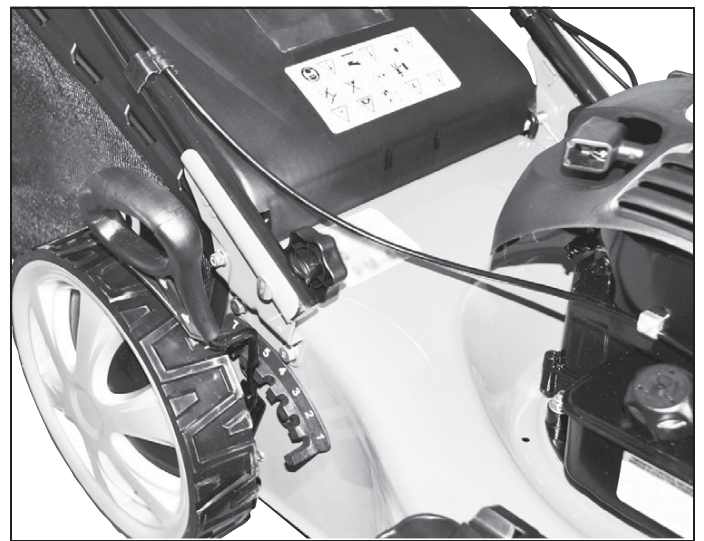

1D

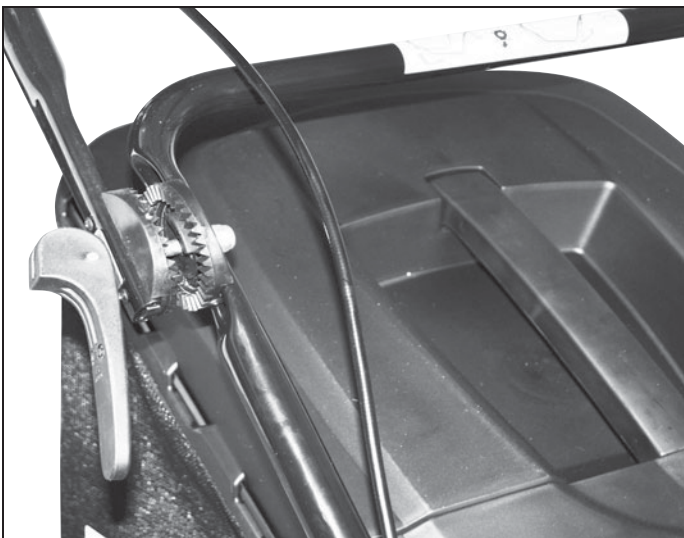

1E



1F

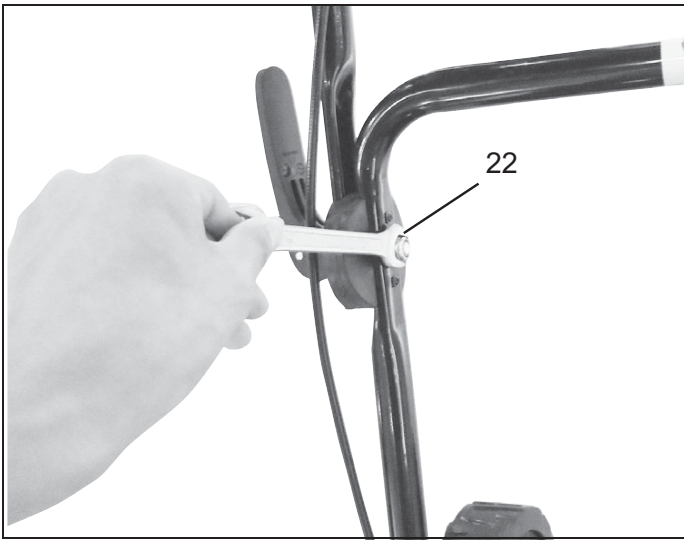

1G

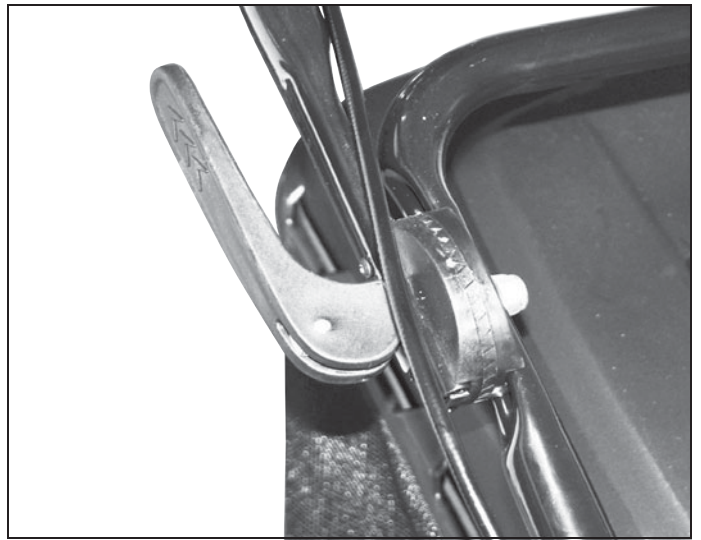

1H



1I

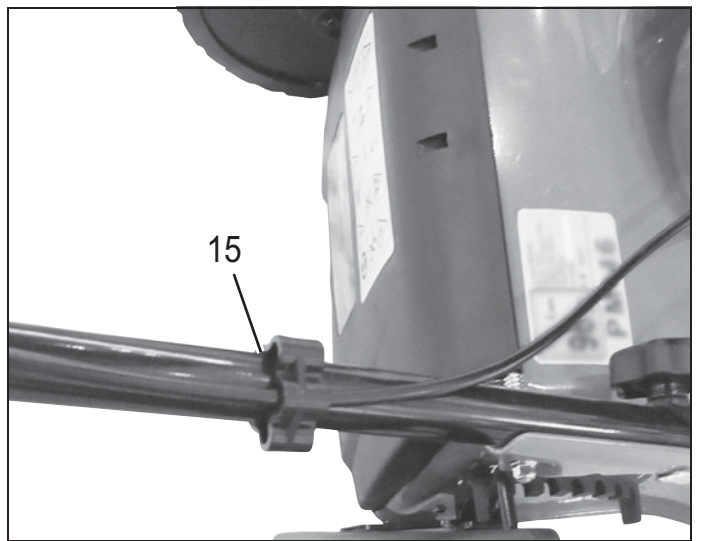

1J

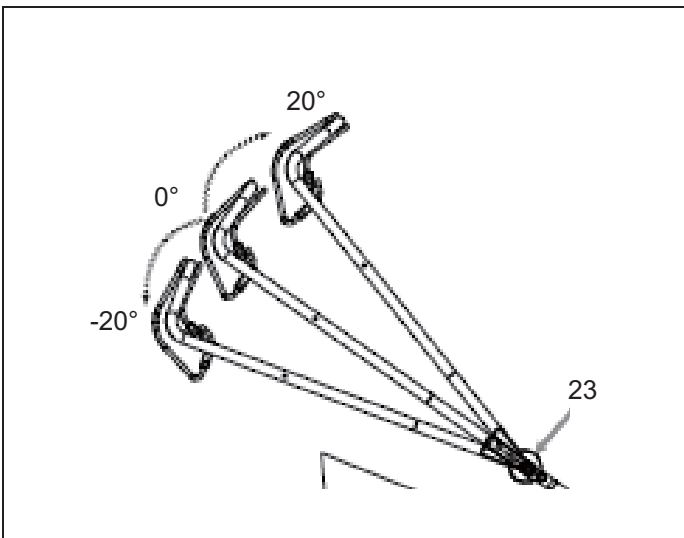

2

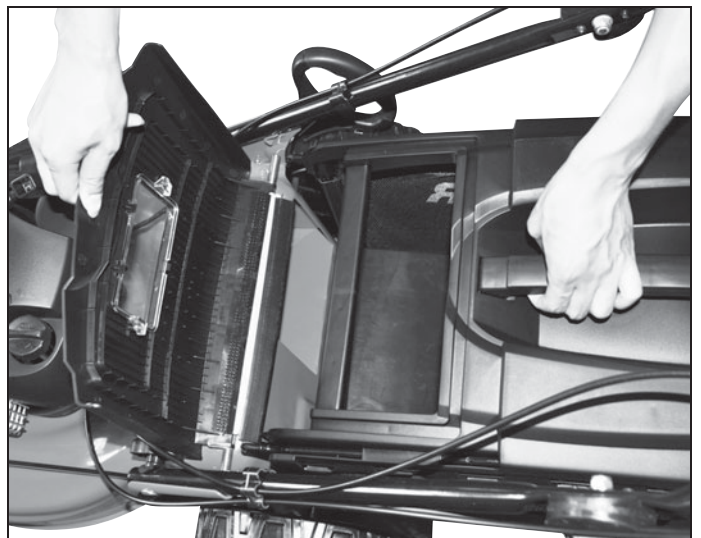

3A



3B



3C



4

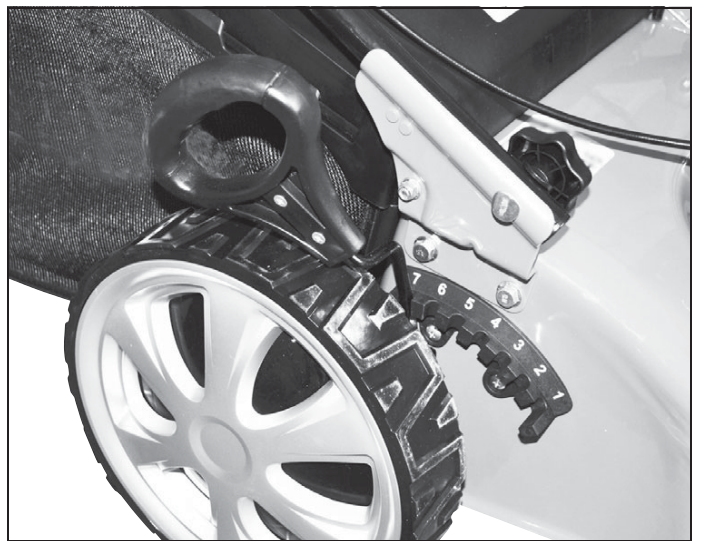

5

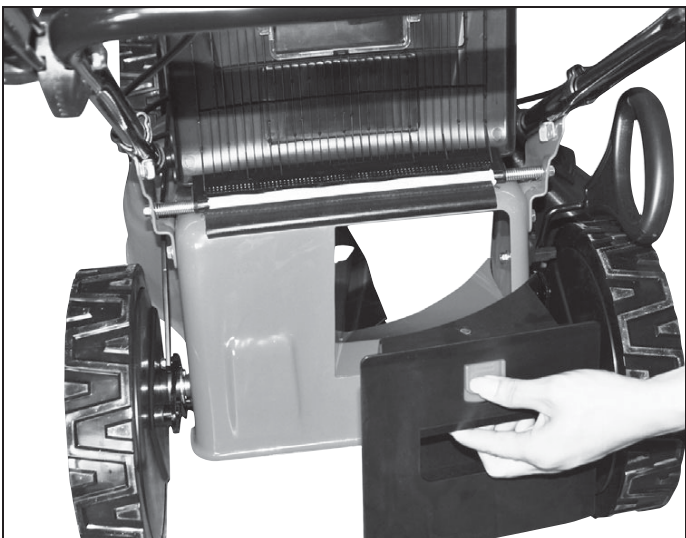

6A

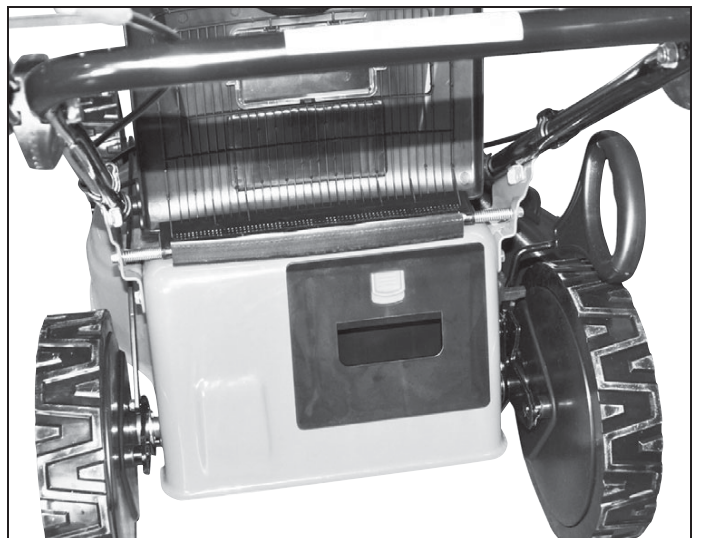

6B



7A



7B

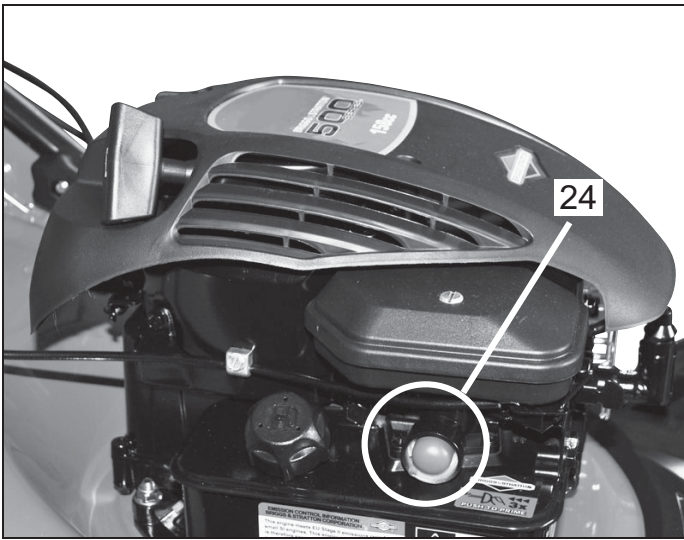

8A



8B



8C

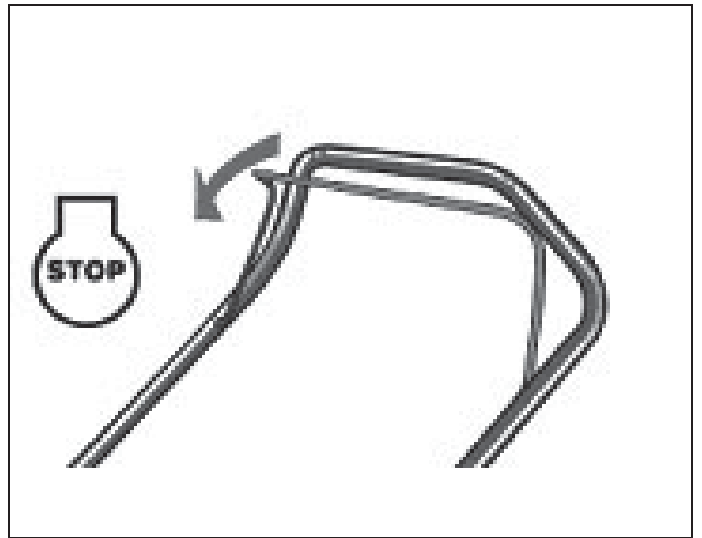

8D

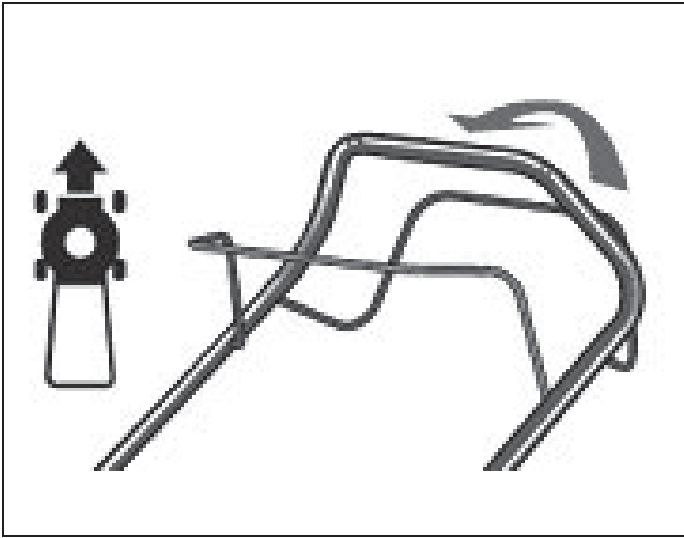

9



10



11

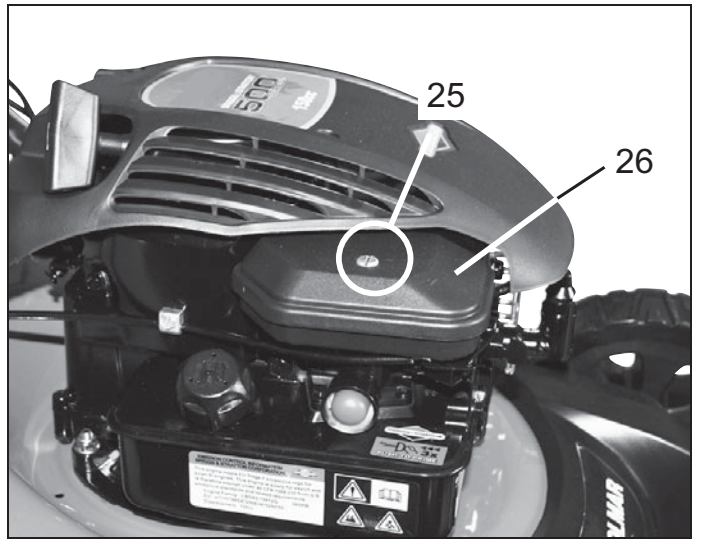

12

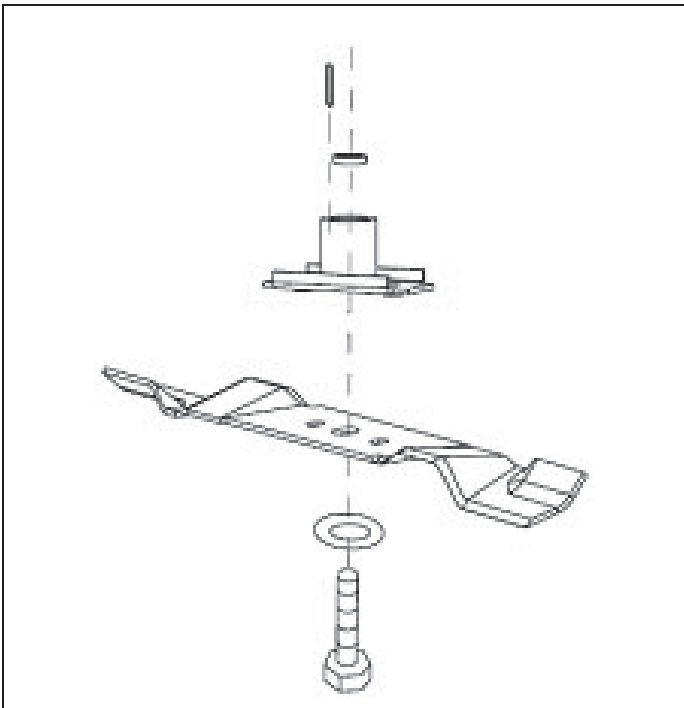

13

CONTENTS

SECTION 1 SYMBOLS MARKED ON THE PRODUCT9

SECTION 2 GENERAL SAFETY RULES9

SECTION 3 PARTS DESCRIPTION10

SECTION 4 TECHNICAL DATA11

SECTION 5 ASSEMBLY11

SECTION 6 "3 IN 1"11

SECTION 7 OPERATING INSTRUCTIONS12

SECTION 8 MAINTENANCE INSTRUCTIONS13

SECTION 9 LUBRICATION INSTRUCTIONS13

SECTION 10 CLEANING13

SECTION 11 STORAGE INSTRUCTIONS (OFF SEASON)14

SECTION 12 TROUBLES SHOOTING GUIDE15

SECTION 13 WARRANTY16

SECTION 14 ENVIRONMENT16

SECTION 15 EC DECLARATION OF CONFORMITY16

Explanation of general view

- | | | |
|---------------------------|-------------------------------|------------------------------|
| 1. Upper handle | 10. Sideward flap | 19. Bolt |
| 2. Brake control handle | 11. Deck | 20. Washer |
| 3. Choke lever | 12. Spark plug | 21. Locking knob |
| 4. Starter handle | 13. Fuel cap | 22. Lock nut |
| 5. Rope guide | 14. Oil cap | 23. The angle adjusting gear |
| 6. Locking lever | 15. Cable clamp | 24. Primer bulb |
| 7. Grass catch bag | 16. Lower handle | 25. Screw |
| 8. Height adjusting lever | 17. Self-drive control handle | 26. Filter cover |
| 9. Discharge channel | 18. Mulching wedge | |



WARNING:

For your own safety please read this manual before attempting to operate your new unit. Failure to follow instructions can result in serious personal injury. Spend a few moments to familiarize yourself with your mower before each use.

1. SYMBOLS MARKED ON THE PRODUCT



Read operator's manual.



Keep bystanders away.



Pay more attention to the operator's hands and feet to avoid injury.



Fuel is flammable, keep fire away. Do not add fuel with running machine.



Toxic fumes; don't operate inside house.



When mowing, please wear the glasses and ear plugs to defend the operator himself.



When repairing, please pick up the spark plug, and then repair it according to the operational manual.



Caution: Engine hot.



Safety Label Found On Lawn Mower: KEEP HANDS AND FEET AWAY

2. GENERAL SAFETY RULES



WARNING: When using petrol tools, basic safety precautions, including the following, should always be followed to reduce the risk of serious personal injury and/or damage to the unit. Read all these instruction before operating this product and retain these instructions for future reference.



WARNING: This machine produces an electromagnetic field during operation. This field may under some circumstances interfere with active or passive medical implants. To reduce the risk of serious or fatal injury, we recommend persons with medical implants to consult their physician and the medical implant manufacturer before operating this machine.

Training

- Read the instructions carefully. Be familiar with the controls and the proper use of the equipment;
- Never allow children or people unfamiliar with these instructions to use the lawn mower. Local regulations can restrict the age of the operator;
- Never mow while people, especially children, or pets are nearby;
- Keep in mind that the operator or user is responsible for accidents or hazards occurring to other people or their property.

Preparation

- While mowing, always wear substantial footwear and long trousers. Do not operate the equipment when barefoot or wearing open sandals;

- Thoroughly inspect the area where the equipment is to be used and remove all objects which can be thrown by the machine;
- **WARNING** - Petrol is highly flammable.
 - Store fuel in containers specifically designed for this purpose;
 - Refuel outdoors only and do not smoke while refueling;
 - Add fuel before starting the engine. Never remove the cap of the fuel tank or add petrol while the engine is running or when the engine is hot;
 - If petrol is spilled, do not attempt to start the engine but move the machine away from the area of spillage and avoid creating any source of ignition until petrol vapours have dissipated;
 - Replace all fuel tank and container caps securely;
- Replace faulty silencers;
- Before using, always visually inspect to see that the blades, blade bolts and cutter assembly are not worn or damaged. Replace worn or damaged blades and bolts in sets to preserve balance.

Operation

- Do not operate the engine in a confined space where dangerous carbon monoxide fumes can collect;
- Mow only in daylight or in good artificial light;
- Avoid operating the equipment in wet grass, where feasible;
- Always be sure of your footing on slopes;
- Walk, never run;
- For wheeled rotary machines, mow across the face of slopes, never up and down;
- Exercise extreme caution when changing direction on slopes;
- Do not mow excessively steep slopes;
- Use extreme caution when reversing or pulling the lawn mower towards you;
- Stop the blade(s) if the lawn mower has to be tilted for transportation when crossing surfaces other than grass, and when transporting the lawn mower to and from the area to be mowed;
- Never operate the lawn mower with defective guards, or without safety devices, for example deflectors and/or grass catchers, in place;
- Do not change the engine governor settings or overspeed the engine;
- Disengage all blades and drive clutches before starting the engine;
- Start the engine carefully according to instructions and with feet well away from the blade(s);
- Do not tilt the lawn mower when starting the engine;
- Do not start the engine when standing in front of the discharge chute;
- Do not put hands or feet near or under rotating parts. Keep clear of the discharge opening at all times;
- Never pick up or carry a lawn mower while the engine is running;
- Stop the engine and disconnect the spark plug wire, make sure that all moving parts have come to a complete stop and, where a key is fitted remove the key:
 - Before clearing blockages or unclogging chute;
 - Before checking, cleaning or working on the lawn mower;

- After striking a foreign object. Inspect the lawn mower for damage and make repairs before restarting and operating the lawn mower;
- If lawn mower starts to vibrate abnormally (check immediately);
- Stop the engine and disconnect the spark plug wire, make sure that all moving parts have come to a complete stop and, where a key is fitted remove the key:
 - Whenever you leave the lawn mower;
 - Before refueling;
- Reduce the throttle setting during engine shut down and, if the engine is provided with a shut-off valve, turn the fuel off at the conclusion of mowing.

Maintenance and storage

- Keep all nuts, bolts and screws tight to be sure the equipment are in safe working condition;
- Never store the equipment with petrol in the tank inside a building where fumes can reach an open flame or spark;
- Allow the engine to cool before storing in any enclosure;
- To reduce the fire hazard, keep the engine, silencer, battery compartment and petrol storage area free of grass, leaves, or excessive grease;
- Check the grass catcher frequently for wear or deterioration;
- Replace worn or damaged parts for safety;
- If the fuel tank has to be drained, this should be done outdoors.



WARNING: Do not touch rotating blade.



WARNING: Refuel in a well ventilated area with the engine stopped.

3. PARTS DESCRIPTION (Fig. A & B, C)

Including

A: Spark plug wrench

4. TECHNICAL DATA

Model	PM-46	PM-46 N	PM-46 S
Engine type	B&S500, 10T6	B&S500, 10T6	B&S500, 10T6
Self-propelled	no	no	yes
Engine displacement	158 cm ³	158 cm ³	158 cm ³
Blade width	460 mm	460 mm	460 mm
Rated speed	2,800/min	2,800/min	2,800/min
Fuel tank capacity	800 ml	800 ml	800 ml
Grass catcher capacity	60 L	60 L	60 L
Net weight	28.6 kg	29.2 kg	32.3 kg
Height adjustment	30-75 mm, 7 adjustment	30-75 mm, 7 adjustment	30-75 mm, 7 adjustment

Differences between three models

Model	Front handle of deck	Side discharge	Self-propelled
PM-46	√	×	×
PM-46 N	√	√	×
PM-46 S	√	√	√

Noise emission values according to directive 2000/14/EC

EN ISO 3744, EN ISO 4871	PM-46	PM-46 N	PM-46 S
L _{pA} (SPL) at the site of the user	85 dB (A) (K=3 dB (A))	85 dB (A) (K=3 dB (A))	85 dB (A) (K=3 dB (A))
Measured sound power level	92.9 dB (A) K=2.59 dB (A)	92.9 dB (A) K=2.59 dB (A)	92.9 dB (A) K=2.59 dB (A)
Guaranteed sound power level L _{wA}	96 dB (A)	96 dB (A)	96 dB (A)
Vibration EN ISO 20643	3.099 m/s ² K=1.5 m/s ²	3.099 m/s ² K=1.5 m/s ²	3.099 m/s ² K=1.5 m/s ²

5. ASSEMBLY

5-1 FOLDING HANDLE

1. Use the locking knob to fix the lower handlebars into the unit body. (Fig. 1A/Fig. 1B/Fig. 1C/Fig. 1D)
2. Lift the two locking levers to release the upper handlebars for folding. (Fig. 1E)
3. Push the locking lever closed to lock the handlebars in the operating position. (Fig. 1F)
4. Adjust the tension by turning the lock nut with a suitable spanner. (Fig. 1G/Fig. 1H)
5. Attach the cable-clamp to the position shown and then attach the cable. (Fig. 1I/Fig. 1J)

5-2 ADJUSTMENT FOR AN APPROPRIATE ANGLE

- A) Pull the locking lever opening;
- B) Rotating the upper handle centered of the angle adjusting gear for adjusted a appropriate angle into the scope -20° to 20° (5 position: -20°/-10°/0°/10°/20°) as the Fig. 2 shown;
- C) Push the locking lever closed to connect the lower handle and the upper handle.

5-3 MOUNTING THE GRASS CATCHER

1. To fit: Raise the rear cover and hitch the grass catcher on rear of mower. (Fig. 3A/Fig. 3B/Fig. 3C)

2. To remove: grasp and lift rear cover, remove grass catcher.

5-4 STARTER HANDLE

Move the starter handle from the engine to the rope guide. (Fig. 4)

5-5 HEIGHT OF CUT

Apply outward pressure to disengage lever from rack. Move lever forward or back to adjust height. (Fig. 5 and see clause 7.9)

6. "3 IN 1" (only for PM-46 N, PM-46 S)

These lawn mowers can be retrofitted from its normal function, based on the application purpose:

From lawn mower with rear discharge to:

1. Mulching mower or as
2. Side-discharge mower.

What is mulching?

When mulching, the grass is cut in one working step, then finely chopped and returned to the grass strip as natural fertilizer.

Hints for mulch-mowing:

- Regular cut-back by max. 2 cm form 6 cm to 4 cm grass height.
- Use a sharp cutting knife - Do not mow wet grass

- Set max. motor speed
- Only move at working pace
- Regularly clean mulching wedge, housing inner side and mowing blade

Starting Operation

ONE: Retrofitting for mulching mower



WARNING: Only with a stopped motor and standstill cutter.

1. Raise the rear cover and remove the grass catch bag.
2. Push the mulching wedge into the deck. Lock the mulching wedge with the button into the opening on the deck. **(Fig. 6A/Fig. 6B)**
3. Lower the rear cover again.

TWO: Resetting for side-discharge mowing



Only when motor and cutting are at standstill!

1. Lift the rear cover and remove the grass catch bag.
2. Mount the discharge channel.
3. Lift sideward flap for side discharge. **(Fig. 7A)**
4. Mount the discharge guide for side discharge on the support pin of the sideward flap. **(Fig. 7A)**
5. Lower the sideward flap- the flap lies on the discharge channel. **(Fig. 7B)**

THREE: Mowing with the grass catch bag

1. For mowing with the grass catch bag, remove the mulching wedge and discharge channel for side discharge and mount the grass catch bag.
2. Removing the mulching wedge.
 - Lift rear cover and remove the mulching wedge.



WARNING: Only with a stopped motor and standstill cutter.

3. Lift sideward flap and remove discharge channel.
 - Removing the discharge channel for side discharge.
 - The sideward flap automatically closes the discharge opening on the housing by mean of spring force.
 - Regularly clean the sideward flap and discharge opening form grass rest and stuck dirt.



WARNING: Only with a stopped motor and standstill cutter.

7. OPERATING INSTRUCTIONS

7-1 BEFORE STARTING

Service the engine with gasoline and oil as instructed in the separate engine manual packed in your mower. Read instructions carefully.



WARNING: Petrol is highly flammable.

Store fuel in containers specifically designed for this purpose.

Refuel outdoors only, before starting the engine and do not smoke while refueling or handling fuel.

Never remove the cap of the fuel tank or add petrol while the engine is running or when the engine is hot.

If petrol is spilled, do not attempt to start the engine but move the machine away from the area of spillage and avoid creating any source of ignition until petrol vapors have dissipated.



Replace all fuel tanks and container caps securely.

Before tipping the lawn mower to maintain the blade or drain oil, remove fuel from tank.



WARNING: Never fill fuel tank indoors, with engine running or until the engine has been allowed to cool for at least 15 minutes after running.

7-2 TO START ENGINE AND ENGAGE BLADE

1. The unit is equipped with a rubber boot over the end of the spark plug, make certain the metal loop on the end of the spark plug wire (inside the rubber boot) is fastened securely over the metal tip on the spark plug.
2. Press the primer bulb 3-5 times before starting the engine. **(Fig. 8A)**
3. When starting cool engine, turn throttle choke lever to “” position. When starting warm engine and operating, turn throttle choke lever to “” position. **(Fig. 8B)**
4. Standing behind the unit, grasp the brake control handle and hold it against the upper handle as shown. **(Fig. 8C)**
5. Grasp the starter handle as shown **(Fig. 8C)** and pull up rapidly. Return it slowly to the rope guide bolt after engine starts.

Release the brake control handle to stop the engine and blade. **(Fig. 8D)**



Start the engine carefully according to instructions and with feet well away from the blade.



Do not tilt the lawn mower when starting the engine. Start the mower on a level surface, free of high grass or obstacles.



Keep hands and feet away from the rotating parts. Do not start the engine when standing in front of the discharge opening.

7-3 OPERATION PROCEDURES

During operation, tightly hold the brake handle with both hands.

Note: During operation, when the brake handle is released, the engine will stop and thus stopping the lawn mower from operating.

7-4 TO STOP ENGINE



CAUTION: The blade continues to rotate for a few seconds after the engine is shut off.

1. Release the brake control handle to stop the engine and blade.

2. Disconnect and ground the spark plug wire as instructed in the separate engine manual to prevent accidental starting while equipment is unattended.

7-5 CONNECTION FOR AUTO MOVE

For PM-46 S

Grip the self-drive control handle, the lawn mower will move forward automatically with about 3.0 km/h (Fig. 9), release the self-drive handle, the lawn mower will stop move.



CAUTION: Your mower is designed to cut normal residential grass of a height no more than 250 mm. Do not attempt to mow through unusually tall dry or wet grass (e.g., pasture) or piles of dry leaves. Debris may build up on the mower deck or contact the engine exhaust presenting a potential fire hazard.

7-6 FOR THE BEST RESULTS WHEN MOWING

Clear lawn of debris. Be sure that the lawn is clear of stones, sticks, wire or other foreign objects which could be accidentally thrown out by the mower in any direction and cause serious personal injury to the operator and others as well as damage to property and surrounding objects. Do not cut wet grass. For effective mowing do not cut wet grass because it tends to stick to the underside of the deck preventing proper mowing of the grass clippings. Cut no more than 1/3 the length of the grass. The recommended cut for mowing is 1/3 the length of the grass. Ground speed will need to be adjusted so the clippings can be dispersed evenly into the lawn. For especially heavy cutting in thick grass it may be necessary to use one of the slowest speeds in order to get a clean well mowed cut. When mowing long grass you may have to cut the lawn in two passes, lowering the blade another 1/3 of the length for the second cut and perhaps cutting in a different pattern than was used the first time. Overlapping the cut a little on each pass will also help to clean up any stray clippings left on the lawn. The mower should always be operated at full throttle to get the best cut and allow it to do the most effective job of mowing. Clean underside of deck. Be certain to clean the underside of the cutting deck after each use to avoid a build-up of grass, which would prevent proper mulching. Mowing leaves. The mowing of leaves can also be beneficial to your lawn. When mowing leaves make sure they are dry and are not laying too thick on the lawn. Do not wait for all the leaves to be off the trees before you mow.



WARNING: If you strike a foreign object, stop the engine. Remove wire from spark plug, thoroughly inspect the mower for any damage and repair the damage before restarting and operating the mower. Extensive vibration of the mower during operation is an indication of damage. The unit should be promptly inspected and repaired.

7-7 GRASS CATCHER

There is a window on the rear cover. You can see the condition of grass catcher through the window. If the catcher is full of grass; you will empty and clean the bag,

make sure it is clean and ensure its meshwork is ventilated. (Fig. 10)

7-8 DECK

The underside of the mower deck should be cleaned after each use to prevent a buildup of grass clippings, leaves, dirt or other matter. If this debris is allowed to accumulate, it will invite rust and corrosion, and may prevent proper mulching. The deck may be cleaned by tilting the mower and scraping clean with a suitable tool (make certain the spark plug wire is disconnected).

7-9 HEIGHT ADJUSTMENT INSTRUCTIONS



CAUTION: Do not at any time make any adjustment to lawn mower without first stopping the engine and disconnecting the spark plug wire.



CAUTION: Before changing mowing height, stop mower and disconnect spark plug cable.

Your mower is equipped with a central height adjustment lever offering 7 height positions.

1. Stop mower and disconnect spark plug cable before changing mower cutting height.
2. The central height adjustment lever offers you 7 different height positions.
3. To change the height of cut, squeeze adjuster lever toward the wheel, moving up or down to selected height. (Fig. 11)

All wheels will be in the same height of cut.

8. MAINTENANCE INSTRUCTIONS

SPARK PLUG

Use only original replacement spark plug. For best results, replace the spark plug every 100 hours of use.

9. LUBRICATION INSTRUCTIONS



CAUTION: DISCONNECT SPARK PLUG BEFORE SERVICING.

1. WHEELS - Lubricate the ball bearings in each wheel at least once a season with a light oil.
2. ENGINE - Follow engine manual for lubrication instructions.

10. CLEANING



CAUTION: Do not hose engine. Water can damage engine or contaminate the fuel system.

1. Wipe deck with dry cloth.
2. Hose under deck by tilting the mower so that the spark plug is up.

10-1 ENGINE AIR CLEANER



CAUTION: Do not allow dirt or dust to clog the air filter foam element. The engine air cleaner element must be serviced (cleaned) after 25 hours normal mowing. The foam element must be serviced regularly if the mower is used in dry dusty conditions.

To CLEAN AIR FILTER

1. Remove the screw.
2. Remove the filter cover.
3. Wash filter element in soap water. **DO NOT USE GASOLINE!**
4. Air dry filter element.
5. Place a few drops of SAE30 oil on the foam filter and squeeze tightly to remove any excess oil.
6. Reinstall filter.

NOTE: Replace filter if frayed, torn, damaged or unable to be cleaned. (Fig. 12)

10-2 CUTTING BLADE



CAUTION: Be sure to disconnect and ground the spark plug wire before working on the cutting blade to prevent accidental engine starting. Protect hands by using heavy gloves or a rag to grasp the cutting blades. Tip mower as specified in separate engine manual. Remove the hex bolt and washer which hold the blade and blade adapter to the engine crankshaft. Remove the blade and adapter from the crankshaft.



WARNING: Periodically inspect the blade adapter for cracks, especially if you strike a foreign object. Replace when necessary.

For best results your blade should be sharp. The blade may be resharpened by removing it and either grinding or filing the cutting edge keeping as close to the original bevel as possible. It is extremely important that each cutting edge receives an equal amount of grinding to prevent an unbalanced blade. Improper blade balance will result in excessive vibration causing eventual damage to the engine and mower. Be sure to carefully balance blade after sharpening. The blade can be tested for balance by balancing it on a round shaft screwdriver. Remove metal from the heavy side until it balances evenly.

Before reassembling the blade and the blade adapter to the unit, lubricate the engine crankshaft and the inner surface of the blade adapter with light oil. Install the blade adapter on the crankshaft. Refer to **Fig. 13**. Place the blade with the part number facing away from the adapter. Align the washer over the blade and insert the hex bolt. Tighten the hex bolt to the torque listed below:

10-3 BLADE MOUNTING TORQUE

Center bolt 35 Nm - 45 Nm, to insure safe operation of your unit. All nuts and bolts must be checked periodically for correct tightness.

After prolonged use, especially in sandy soil conditions, the blade will become worn and lose some of the original shape. Cutting efficiently will be reduced and the blade should be replaced. Replace with an approved factory

replacement blade only. Possible damage resulting from blade unbalance condition is not the responsibility of the manufacturer.

When you change the blade, you must use the original type marked on the blade (Dolmar 263001451) (to order the blade, please contact your local dealer or call our company, see cover page).

10-4 ENGINE

Refer to the separate engine manual for engine maintenance instructions.

Maintain engine oil as instructed in the separate engine manual packed with your unit. Read and follow instructions carefully.

Service air cleaner as per separate engine manual under normal conditions.

Clean every few hours under extremely dusty conditions. Poor engine performance and flooding usually indicates that the air cleaner should be serviced.

To service the air cleaner, refer to the separate engine manual packed with your unit.

The spark plug should be cleaned and the gap reset once a season. Spark plug replacement is recommended at the start of each mowing season; check engine manual for correct plug type and gap specifications.

Clean the engine regularly with a cloth or brush. Keep the cooling system (blower housing area) clean to permit proper air circulation which is essential to engine performance and life. Be certain to remove all grass, dirt and combustible debris from muffler area.

11. STORAGE INSTRUCTIONS (OFF SEASON)

The following steps should be taken to prepare lawn mower for storage.

1. Empty the tank after the last mowing of the season.
 - a) Empty the petrol tank with a suction pump.



CAUTION: Do not drain the petrol in closed rooms, in close proximity of open fire, etc. Do not smoke! Petrol fumes can cause explosion or fire.

- b) Start the engine and let it run until it has used up all remaining petrol and stalls.
 - c) Remove the spark plug. Use an oilcan to fill approx. 20 ml oil into the combustion chamber. Operate the starter to evenly distribute the oil in the combustion chamber. Replace the spark plug.
2. Clean and grease the lawn mower carefully as described above under "LUBRICATION INSTRUCCIONES".
 3. Slightly grease the cutter to avoid corrosion.
 4. Store the lawn mower in a dry, clean and frost-protected place, out of reach of unauthorized persons.



CAUTION: The engine must have completely cooled down before storing the lawn mower.



NOTE:

- When storing any type of power equipment in an unventilated or material storage shed:

- Care should be taken to rust-proof the equipment. Using a light oil or silicone, coat the equipment, especially cables and all moving parts.
- Be careful not to bend or kink cables.
- If the starter rope becomes disconnected from rope guide on handle, disconnect and ground the spark plug

wire, depress the blade control handle and pull the starter rope out from engine slowly. Slip the starter rope into the rope guide bolt on handle.

Transport

Turn the engine off. Ensure not to bend or damage the cutter when pushing the lawn mower over obstacles.

12. TROUBLES SHOOTING GUIDE

PROBLEM	PROBABLE CAUSE	CORRECTIVE ACTION
Engine does not start.	Throttle choke not in the correct position for the prevailing conditions.	Move throttle choke to correct position.
	Fuel tank is empty.	Fill tank with fuel: refer to ENGINE OWNERS MANUAL.
	Air cleaner element is dirty.	Clean air cleaner element: refer to ENGINE OWNERS MANUAL.
	Spark plug loose.	Tighten spark plug to 25-30 Nm.
	Spark plug wire loose or disconnected from plug.	Install spark plug wire on spark plug.
	Spark plug gap is incorrect.	Set gap between electrodes at 0.7 to 0.8 mm.
	Spark plug is defective.	Install new, correctly gapped plug: refer to ENGINE OWNERS MANUAL.
	Carburetor is flooded with fuel.	Remove air cleaner element and pull starter rope continuously until carburetor clears itself and install air cleaner element.
Engine difficult to start or loses power.	Faulty ignition module.	Contact the service agent.
	Dirt, water, or stale fuel tank.	Drain fuel and clean tank. Fill tank with clean, fresh fuel.
	Vent hole in fuel tank cap is plugged.	Clean or replace fuel tank cap.
Engine operates erratically.	Air cleaner element is dirty.	Clean air cleaner element.
	Spark plug is defective.	Install new, correctly gapped plug: refer to ENGINE OWNERS MANUAL.
	Spark plug gap is incorrect.	Set gap between electrodes at 0.7 to 0.8 mm.
Engine idles poorly.	Air cleaner element is dirty.	Clean air cleaner element: refer to ENGINE OWNERS MANUAL.
	Air slots in engine shroud are blocked.	Remove debris from slots.
	Cooling fins and air passages under engine blower housing are blocked.	Remove debris from cooling fins and air passages.
Engine skips at high speed.	Gap between electrodes of spark plug is too close.	Set gap between electrodes at 0.7 to 0.8 mm.
Engine overheats.	Cooling air flow is restricted.	Remove any debris from slots in shroud, blower housing, air passages.
	Incorrect spark plug.	Install RJ19LM spark plug and cooling fins on engine.
Mower vibrates abnormally.	Cutting assembly is loose.	Tighten blade.
	Cutting assembly is unbalanced.	Balance blade.

13. WARRANTY

This product is warranted in accordance with legal regulations for a 12 months period effective from the date of purchase by the first user.

This warranty covers all material or production failures, it does not include defects from normal wear & tear parts, such as bearings, brushes, cables, plugs or accessories like drills, drill bits, saw blades etc.; damage or defects resulting from abuse, accidents or alterations; nor the costs for transport.

We reserve the right to reject any claim where the purchase cannot be verified or when it is clear that the product was not maintained properly. (Clean ventilation slots, carbon brushes serviced regularly.)

Your purchase ticket must be kept as proof for date of purchase.

Your un-dismantled tool must be returned to your dealer in an acceptably clean state, in its original blow molded case if applicable to unit, accompanied by your proof of purchase.

Model: PM-46 S

Measured sound power level: 92.9 dB (A)

Guaranteed sound power level: 96 dB (A)

31. 7. 2012

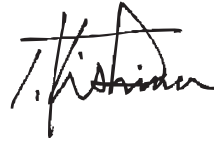

Tamiro Kishima
Managing Director



Rainer Bergfeld
Managing Director

14. ENVIRONMENT

Should your machine need replacement after extended use, do not put it in the domestic waste but dispose of it in an environmentally safe way.

15. EC DECLARATION OF CONFORMITY

For European countries only

The undersigned, Tamiro Kishima and Rainer Bergfeld, as authorized by Dolmar GmbH, declare that the DOLMAR machine(s):

Designation of Machine: Petrol Lawn Mower

Model No./Type: PM-46, PM-46 N, PM-46 S

Specifications: See "4. TECHNICAL DATA"

are of series production and

Conforms to the following European Directives:

2004/108/EC, 2006/42/EC, 2000/14/EC & 2005/88/EC

And are manufactured in accordance with following standards or standards documents:

EN ISO 14982, EN836

The technical documentation is on file at:

Dolmar GmbH,
Jenfelder Straße 38, Abteilung FZ,
D-22045 Hamburg

The conformity assessment procedure required by Directive 2000/14/EC was in Accordance with Annex V.

Notified body:

TÜV SÜD Industrie Service GmbH
Westendstraße 199, D-80686 München, Deutschland
Identification number: 0036

Model: PM-46

Measured sound power level: 92.9 dB (A)

Guaranteed sound power level: 96 dB (A)

Model: PM-46 N

Measured sound power level: 92.9 dB (A)

Guaranteed sound power level: 96 dB (A)

INHALT

KAPITEL 1	SYMBOLE AM PRODUKT	18
KAPITEL 2	ALLGEMEINE SICHERHEITSREGELN	18
KAPITEL 3	BESCHREIBUNG DER BAUTEILE	20
KAPITEL 4	TECHNISCHE DATEN	20
KAPITEL 5	MONTAGE	20
KAPITEL 6	„3-IN-1“	21
KAPITEL 7	BEDIENUNGSANWEISUNGEN	21
KAPITEL 8	WARTUNGSANWEISUNGEN	23
KAPITEL 9	SCHMIERUNGSANWEISUNGEN	23
KAPITEL 10	REINIGEN	23
KAPITEL 11	LAGERUNGSANWEISUNGEN (AUSSERHALB DER SAISON)	24
KAPITEL 12	PROBLEMBEHEBUNG	25
KAPITEL 13	GARANTIE	26
KAPITEL 14	UMWELT	26
KAPITEL 15	EG-KONFORMITÄTSERKLÄRUNG	26

Erklärung der Gesamtdarstellung

- | | | |
|-------------------------------|---------------------------|----------------------------|
| 1. Oberer Griff | 10. Seitliche Klappe | 19. Schraube |
| 2. Bremsregelgriff | 11. Deck | 20. Unterlegscheibe |
| 3. Gashebel | 12. Zündkerze | 21. Sicherungsknauf |
| 4. Startergriff | 13. Tankdeckel | 22. Sicherungsmutter |
| 5. Seilführung | 14. Öldeckel | 23. Winkelanpassungsgelenk |
| 6. Arretierhebel | 15. Kabelklemme | 24. Pumpball |
| 7. Grasfänger | 16. Unterer Griff | 25. Schraube |
| 8. Hebel für Höheneinstellung | 17. Selbstfahr-Regelgriff | 26. Filterabdeckung |
| 9. Auswurfkanal | 18. Mulchkeil | |



WARNUNG:

Lesen Sie zu Ihrer eigenen Sicherheit dieses Handbuch vor der Aufnahme des Betriebs Ihres neuen Geräts durch. Werden die folgenden Anweisungen nicht befolgt, besteht die Gefahr schwerer Verletzungen. Nehmen Sie sich vor jeder Verwendung ein wenig Zeit, sich mit Ihrem Mäher vertraut zu machen.



Achtung: Motor ist heiß.



Sicherheitsetikett am Rasenmäher: HÄNDE UND FÜSSE FERNHALTEN

1. SYMBOLE AM PRODUKT



Lesen Sie die Bedienungsanleitung.



Halten Sie umstehende Personen fern.



Achten Sie beim Bedienen vor allem auf Ihre Hände und Füße, um Verletzungen zu vermeiden.



Kraftstoffe sind brennbar. Kein Feuer! Füllen Sie Kraftstoff nicht bei laufendem Motor nach.



Giftige Dämpfe! Kein Betrieb im Innenbereich.



Tragen Sie beim Mähen zu Ihrem eigenen Schutz Schutzbrille und Ohrstöpsel.

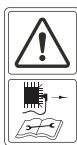

Ziehen Sie vor Reparaturarbeiten die Zündkerze heraus und nehmen Sie anschließend die Reparatur anhand der Bedienungsanleitung vor.

2. ALLGEMEINE SICHERHEITSGESAMTREGELN



WARNUNG: Bei der Verwendung von Benzinwerkzeugen müssen Sie stets grundlegende Sicherheitsmaßnahmen befolgen, einschließlich der folgenden, um das Risiko von schweren Verletzungen und/oder Schäden am Gerät zu verringern. Lesen Sie vor der Inbetriebnahme dieses Produkts alle Anweisungen durch, und bewahren Sie diese zum späteren Nachschlagen auf.



WARNUNG: Während des Betriebs erzeugt diese Maschine ein elektromagnetisches Feld. Unter bestimmten Umständen kann dieses Feld Auswirkungen auf aktive oder passive medizinische Implantate haben. Zur Verminderung der Gefahr ernsthafter oder tödlicher Verletzungen empfehlen wir Personen mit medizinischen Implantaten, sich vor der Bedienung dieses Geräts an einen Arzt oder den Hersteller des medizinischen Implantats zu wenden.

Einarbeitung

- Lesen Sie alle Anweisungen aufmerksam durch. Machen Sie sich mit der Bedienung und der ordnungsgemäßen Verwendung des Mähers vertraut.
- Erlauben Sie Kindern und Personen, die diese Anleitungen nicht kennen, niemals den Gebrauch des Rasenmähers. Das Mindestalter für den Benutzer ist möglicherweise durch geltende Gesetze und Bestimmungen geregelt.
- Mähen Sie niemals, wenn Personen, vor allem Kinder, oder Haustiere in der Nähe sind.

- Beachten Sie, dass der Bediener für Unfälle mit oder Gefahren für andere Personen oder deren Eigentum verantwortlich ist.

Vorbereitung

- Tragen Sie während des Mähens stets festes Schuhwerk und lange Hosen. Mähen Sie nicht barfuß oder mit leichten Sandalen.
- Überprüfen Sie sorgfältig das zu mähende Gelände und entfernen Sie alle Gegenstände, die von dem Mäher weggeschleudert werden können.
- **WARNUNG:** Benzin ist leicht entzündlich.
 - Lagern Sie Benzin ausschließlich in dafür vorgesehenen Kanistern.
 - Füllen Sie Benzin nur im Freien nach und rauchen Sie dabei nicht.
 - Füllen Sie Benzin vor dem Starten des Motors nach. Entfernen Sie niemals die Tankkappe und füllen Sie Benzin nach, wenn der Motor läuft oder heiß ist.
 - Falls Benzin ausläuft, starten Sie den Motor nicht, sondern bewegen Sie den Mäher aus diesem Bereich heraus und vermeiden Sie strengsten jede Art von Zündung, bis der Benzindampf verfliegen ist.
 - Setzen Sie alle Deckel für den Benzintank und Kanister wieder fest auf.
- Tauschen Sie defekte Schalldämpfer aus.
- Führen Sie vor jedem Gebrauch eine Sichtprüfung der Schneidklingen, Schrauben und Schnitteinheit auf Verschleiß und Beschädigungen durch. Tauschen Sie verschlissene oder beschädigte Schneidklingen und Schrauben nur satzweise aus, um eine Unwucht zu vermeiden.

Bedienung

- Betreiben Sie den Motor nicht in Innenräumen, in denen sich gefährliches Kohlenmonoxid ansammeln kann.
- Mähen Sie ausschließlich bei Tageslicht oder ausreichendem Kunstlicht.
- Vermeiden Sie, wenn möglich, den Betrieb des Mähers in feuchtem Gras.
- Achten Sie immer darauf, dass Sie an Hängen einen guten Stand haben.
- Laufen Sie, rennen Sie niemals beim Mähen.
- Mähen Sie bei Walzenmähern quer zum Hang, niemals nach oben und unten.
- Seien Sie besonders vorsichtig, wenn Sie die Richtung am Hang ändern.
- Mähen Sie nicht an Hängen mit übermäßiger Neigung.
- Seien Sie besonders vorsichtig, wenn Sie den Mäher zu sich heranziehen.
- Stoppen Sie die Schneidklinge(n), wenn der Mäher beim Transport geneigt werden muss, z. B. beim Überqueren von Flächen, die kein Rasen sind, oder beim Transport von und zum zu mähenden Gelände.
- Verwenden Sie den Mäher niemals mit defekten oder ohne Schutzvorrichtungen, beispielsweise ohne Schutzbleche und/oder Grasfänger.
- Ändern Sie niemals die Einstellung des Motorreglers oder überlasten Sie den Motor nicht.
- Kuppeln Sie alle Schneidklingen und Antriebskupplungen aus, bevor Sie den Motor starten.

- Starten Sie den Motor vorsichtig entsprechend den Anweisungen und mit ausreichendem Abstand zwischen Füßen und Schneidklinge(n).
- Kippen Sie Rasenmäher nicht, wenn Sie den Motor starten.
- Starten Sie den Motor nicht, wenn Sie vor der Auswurföffnung stehen.
- Halten Sie weder Hände noch Füße in die Nähe oder unter rotierende Teile. Achten Sie jederzeit auf ausreichenden Abstand zur Auswurföffnung.
- Heben oder tragen Sie einen Rasenmäher niemals mit laufendem Motor.
- Stoppen Sie in folgenden Situationen den Motor und ziehen Sie das Zündkerzenkabel ab, vergewissern Sie sich, dass alle sich bewegenden Teile zum völligen Stillstand gekommen sind und entfernen Sie, falls vorhanden, den Schlüssel.
 - Vor dem Lösen von Blockierung oder Reinigen des Auswurfs;
 - Vor dem Prüfen, Reinigen oder Arbeiten am Rasenmäher;
 - Nach dem Anschlagen an Fremdkörper. Überprüfen Sie den Rasenmäher auf Beschädigungen und nehmen Sie ggf. Reparaturen vor, bevor Sie den Rasenmäher wieder starten und den Betrieb fortsetzen.
 - Falls der Rasenmäher ungewöhnlich zu vibrieren beginnt (sofort überprüfen);
- Stoppen Sie in folgenden Situationen den Motor und ziehen Sie das Zündkerzenkabel ab, vergewissern Sie sich, dass alle sich bewegenden Teile zum völligen Stillstand gekommen sind und entfernen Sie, falls vorhanden, den Schlüssel.
 - Wenn Sie den Rasenmäher verlassen;
 - Vor dem Auftanken.
- Verringern Sie die Gashebeleinstellung, während der Motor aus ist und, falls der Motor mit einem Rückschlagventil ausgestattet ist, leiten Sie das Benzin aus dem Ende des Rasenmähers.

Wartung und Lagerung

- Überprüfen Sie, dass alle Muttern, Bolzen und Schrauben stets festgezogen sind, um sichere Arbeitsbedingungen zu gewährleisten.
- Lagern Sie die Maschine niemals mit Benzin im Tank im Inneren eines Gehäuses, wo Dämpfe an offene Flammen oder Funken gelangen können.
- Lassen Sie den Motor abkühlen, bevor Sie ihn abdecken.
- Zu Minderung der Brandgefahr müssen Sie Motor, Schalldämpfer, Akkufach und Lagerbereich des Benzins frei von Gras, Blättern und übermäßiger Schmiere halten.
- Überprüfen Sie den Grasfänger häufig auf Verschleiß oder Zerstörung.
- Ersetzen Sie zu Ihrer Sicherheit verschlissene oder beschädigte Teile.
- Falls der Benzintank geleert werden muss, sollten Sie dies im Freien tun.



WARNUNG: Berühren Sie niemals eine rotierende Schneidklinge.



WARNUNG: Füllen Sie Benzin in einem gut belüfteten Bereich bei angehaltenem Motor nach.

3. BESCHREIBUNG DER BAUTEILE (Abb. A und B, C)

Einschließlich

A: Schlüssel für Zündkerze

4. TECHNISCHE DATEN

Modell	PM-46	PM-46 N	PM-46 S
Motortyp	B&S500, 10T6	B&S500, 10T6	B&S500, 10T6
Selbstantrieb	nein	nein	ja
Motor-Hubraum	158 cm ³	158 cm ³	158 cm ³
Schneidklingenbreite	460 mm	460 mm	460 mm
Nenndrehzahl	2.800 U/min	2.800 U/min	2.800 U/min
Volumen Kraftstofftank	800 ml	800 ml	800 ml
Volumen Grasfänger	60 l	60 l	60 l
Nettogewicht	28,6 kg	29,2 kg	32,3 kg
Höheneinstellung	30 – 75 mm in 7 Stufen	30 – 75 mm in 7 Stufen	30 – 75 mm in 7 Stufen

Unterschiede zwischen diesen drei Modellen

Modell	Vordergriff am Deck	Seitenauswurf	Selbstantrieb
PM-46	✓	×	×
PM-46 N	✓	✓	×
PM-46 S	✓	✓	✓

Schallemissionswerte Gemäß Norm 2000/14/EG

EN ISO 3744, EN ISO 4871	PM-46	PM-46 N	PM-46 S
L _{pA} (Schalldruckpegel) auf Benutzerseite	85 dB (A) (K=3 dB (A))	85 dB (A) (K=3 dB (A))	85 dB (A) (K=3 dB (A))
Gemessener Schalleistungspegel	92,9 dB (A) K=2,59 dB (A)	92,9 dB (A) K=2,59 dB (A)	92,9 dB (A) K=2,59 dB (A)
Garantierter Schalleistungspegel L _{WA}	96 dB (A)	96 dB (A)	96 dB (A)
Schwingungen nach EN ISO 20643	3,099 m/s ² K=1,5 m/s ²	3,099 m/s ² K=1,5 m/s ²	3,099 m/s ² K=1,5 m/s ²

5. MONTAGE

5-1 KLAPPGRIFF

1. Befestigen Sie mit dem Sicherungsknauf die unteren Griffholme am Gerät. **(Abb. 1A/Abb. 1B/Abb. 1C/Abb. 1D)**
2. Heben Sie die zwei Arretierhebel, um die oberen Griffholme zum Klappen zu lösen. **(Abb. 1E)**
3. Drücken Sie den Arretierhebel zu, um die Griffholme in der Betriebsposition zu arretieren. **(Abb. 1F)**
4. Passen Sie die Spannung durch Drehen der Sicherungsmutter mit einem passenden Schraubenschlüssel an. **(Abb. 1G/Abb. 1H)**
5. Befestigen Sie die Kabelklemme in der abgebildeten Position und befestigen Sie anschließend das Kabel. **(Abb. 1I/Abb. 1J)**

5-2 EINSTELLEN AUF GEEIGNETEN WINKEL

- A) Öffnen Sie den Arretierhebel.
- B) Drehen Sie den oberen Griff mittig des Winkelanpassungsgelenks zum Anpassen eines geeigneten Winkels im Bereich zwischen -20° und 20° (5 Positionen: -20°/-10°/0°/10°/20°, siehe **Abb. 2**).
- C) Drücken Sie den Arretierhebel zu, um den unteren und den oberen Griff zu verbinden.

5-3 MONTIEREN DES GRASFÄNGERS

1. Einsetzen: Heben Sie die hintere Abdeckung an und haken Sie den Grasfänger hinten am Mäher ein. **(Abb. 3A/Abb. 3B/Abb. 3C)**
2. Entfernen: Heben Sie die hintere Abdeckung an und entfernen Sie den Grasfänger.

5-4 STARTERGRIFF

Bewegen Sie den Startergriff vom Motor zum Seilführung. (Abb. 4)

5-5 SCHNITTHÖHE

Drücken Sie den Hebel nach außen, um ihn vom Gestell zu lösen. Bewegen Sie den Hebel vor und zurück, um die Höhe einzustellen. (Abb. 5 und siehe Abschnitt 7.9)

6. „3-IN-1“ (nur für PM-46 N, PM-46 S)

Diese Rasenmäher können je nach Anwendungszweck von der normalen Funktion umgerüstet werden:

Vom Rasenmäher mit rückseitigem Auswurf in:

1. Mulchmäher oder
2. Mäher mit seitlichem Auswurf.

Was ist Mulchen?

Beim Mulchen wird das Gras in einem einzigen Arbeitsschritt geschnitten, anschließend fein gehäckselt und als natürlicher Dünger wieder auf den Rasen ausgeworfen.

Tipps zum Mulchmähen:

- Stellen Sie den Verschnitt auf max. 2 cm bei einer Grashöhe von 4 bis 6 cm.
- Verwenden Sie ein scharfes Schnittmesser. Mähen Sie nicht, wenn das Gras feucht ist.
- Stellen Sie die maximale Motordrehzahl ein.
- Bewegen Sie sich nur im Arbeitstempo.
- Reinigen Sie den Mulchkeil, das Gehäuseinnere und die Schneidklinge regelmäßig.

Starten des Betriebs

EINS: Umrüsten zum Mulchmäher



WARNUNG: Nur bei gestopptem Motor und stillstehendem Schnittmesser!

1. Heben Sie die hintere Abdeckung an und entfernen Sie den Grasfänger.
2. Drücken Sie den Mulchkeil in das Deck. Verriegeln Sie den Mulchkeil mit der Unterseite in der Öffnung am Deck. (Abb. 6A/Abb. 6B)
3. Senken Sie die hintere Abdeckung wieder ab.

ZWEI: Rückstellen für das Mähen mit seitlichem Auswurf



Nur bei gestopptem Motor und stillstehendem Schnittmesser!

1. Heben Sie die hintere Abdeckung an und entfernen Sie den Grasfänger.
2. Befestigen Sie den Auswurfkanal.
3. Heben Sie die seitliche Klappe für den seitlichen Auswurf an. (Abb. 7A)
4. Montieren Sie die Auswurföffnung für den seitlichen Auswurf am Aufhängebolzen der seitlichen Klappe. (Abb. 7A)
5. Senken Sie die seitliche Klappe – die Klappe liegt auf dem Auswurfkanal. (Abb. 7B)

DREI: Mähen mit dem Grasfänger

1. Zum Mähen mit dem Grasfänger entfernen Sie den Mulchkeil und den Auswurfkanal für den seitlichen Auswurf. Montieren Sie den Grasfänger.
2. Entfernen des Mulchkeils.
 - Heben Sie die hintere Abdeckung an und entfernen Sie den Mulchkeil.



WARNUNG: Nur bei gestopptem Motor und stillstehendem Schnittmesser!

3. Heben Sie die seitliche Klappe an und entfernen Sie den Auswurfkanal.
 - Entfernen den Auswurfkanal für den seitlichen Auswurf.
 - Die seitliche Klappe schließt über eine Feder automatisch die Auswurföffnung am Gehäuse.
 - Reinigen Sie regelmäßig die seitliche Klappe und die Auswurföffnung von Grasresten und festsitzendem Dreck.



WARNUNG: Nur bei gestopptem Motor und stillstehendem Schnittmesser!

7. BETRIEBSANWEISUNGEN

7-1 VOR DEM STARTEN

Füllen Sie Benzin und Öl für den Motor nach, wie in dem separaten Motorhandbuch zu Ihrem Mäher aufgeführt. Lesen Sie alle Anweisungen aufmerksam.



WARNUNG: Benzin ist leicht entzündlich.

Lagern Sie Benzin ausschließlich in dafür vorgesehenen Kanistern.

Füllen Sie Benzin nur im Freien nach, bevor Sie den Motor starten und rauchen Sie dabei nicht.

Entfernen Sie niemals die Tankkappe und füllen Sie Benzin nach, wenn der Motor läuft oder heiß ist.

Falls Benzin ausläuft, starten Sie den Motor nicht, sondern bewegen Sie den Mäher aus diesem Bereich heraus und vermeiden Sie strengsten jede Art von Zündung, bis der Benzindampf verfliegen ist.

Setzen Sie alle Deckel für den Benzintank und Kanister wieder fest auf.

Entfernen Sie das Benzin aus dem Tank, bevor Sie den Rasenmäher kippen, um die Schneidklinge zu warten oder Öl abzulassen.





WARNUNG: Tanken Sie niemals im Inneren nach, bei laufendem Motor oder bei noch heißem Motor; lassen Sie den Motor mindestens 15 Minuten nach dem Betrieb abkühlen.

7-2 SO STARTEN SIE DEN MOTOR UND SETZEN SIE DIE SCHNEIDKLINGE EIN

1. Der Mäher ist mit einer Gummimanschette über dem Ende der Zündkerze ausgestattet, damit die Metallschleife am Ende des Zündkerzenkabels (in

der Gummimanschette) sicher über der Metallspitze der Zündkerze befestigt ist.

2. Drücken Sie den Pumpball drei bis fünf Mal, bevor Sie den Motor starten. **(Abb. 8A)**
3. Drehen Sie beim Starten des kalten Motors den Gashebel in die Position „“. Drehen Sie beim Warmstarten und Betreiben des Motors den Gashebel in die Position „“. **(Abb. 8B)**
4. Greifen Sie hinter dem Mäher stehend den Bremsregelgriff und halten Sie ihn gegen den oberen Griff. **(Abb. 8C)**
5. Greifen Sie den Startergriff, wie in **Abb. 8C** dargestellt und ziehen Sie ihn schnell nach oben. Bringen Sie ihn langsam nach dem Starten des Motors zum Seilführungsbolzen zurück.

Lassen Sie den Bremsregelgriff los, um den Motor und die Schneidklinge zu stoppen. **(Abb. 8D)**



Starten Sie den Motor vorsichtig entsprechend den Anweisungen und mit ausreichendem Abstand zwischen Füßen und Schneidklinge.



Kippen Sie Rasenmäher nicht, wenn Sie den Motor starten. Starten Sie den Mäher auf einer ebenen Fläche ohne hohes Gras oder Hindernisse.



Halten Sie Ihre Hände und Füße von beweglichen Teilen fern. Starten Sie den Motor nicht, wenn Sie vor der Auswurföffnung stehen.

7-3 BEDIENUNG

Halten Sie den Bremsgriff während des Betriebs stets mit beiden Händen fest.

Hinweis: Wenn Sie den Bremsgriff während des Betriebs loslassen, stoppen der Motor und daher auch der Rasenmäher.

7-4 SO STOPPEN SIE DEN MOTOR



ACHTUNG: Nach dem Stoppen des Motors dreht sich die Schneidklinge für einige Sekunden weiter.

1. Lassen Sie den Bremsregelgriff los, um den Motor und die Schneidklinge zu stoppen.
2. Ziehen Sie das Zündkerzenkabel ab und erden Sie es, wie in dem separaten Motorhandbuch beschrieben, um ein versehentliches Starten des Motors eines nicht beaufsichtigten Mähers zu verhindern.

7-5 SELBSTFAHREN

Für PM-46 S

Erfassen Sie den Selbstfahr-Regelgriff. Daraufhin bewegt sich der Rasenmäher selbsttätig mit einer Geschwindigkeit von ca. 3,0 km/h **(Abb. 9)** vorwärts; bei Loslassen des Selbstfahrgriffs stoppt der Rasenmäher seine Fahrt.



ACHTUNG: Dieser Rasenmäher ist für das Mähen von in Wohngebieten üblichem Rasen mit einer Höhe von max. 250 mm vorgesehen.

Verwenden Sie diesen Rasenmäher nicht zum Mähen von ungewöhnlich hohem und trockenem oder feuchtem Gras (z. B. von Weidewiesen) oder zum Mähen durch Laubhaufen. Anderenfalls kann es zum Anstauen von Gras und Laub am Mähwerk kommen oder Gras und Laub können mit dem Auspuff in Kontakt kommen und sich entzünden.

7-6 FÜR BESTE ERGEBNISSE BEIM MÄHEN

Lesen Sie Fremdkörper vom Rasen ab. Vergewissern Sie sich, dass keine Steine, Stöcke, Kabel oder Fremdkörper auf dem Rasen herumliegen, die versehentlich vom Mäher in eine beliebige Richtung herausgeschleudert werden und schwere Verletzungen des Bedieners oder anderer Personen oder Sachschäden verursachen könnten. Mähen Sie kein feuchtes Gras. Mähen Sie für ein effektives Mähen kein feuchtes Gras, da dies zum Klumpen an der Deckunterseite neigt und ein richtiges Mähen des Grasschnitts verhindert. Schneiden Sie nicht mehr als 1/3 der Grashöhe ab. Für das Mähen wird das Abmähen von 1/3 der Grashöhe empfohlen. Die Vorschubgeschwindigkeit muss so angepasst werden, dass der Grasschnitt gleichmäßig auf den Rasen ausgeworfen werden kann. Vor allem beim Schneiden von dickem Gras wird eine der langsamsten Geschwindigkeiten genutzt werden müssen, um einen sauberen, gut gemähten Schnitt zu erhalten. Beim Mähen von langem Gras müssen Sie den Rasen möglicherweise in zwei Durchgängen mähen; mähen Sie im ersten Durchgang 1/3 der Grashöhe ab und im zweiten Durchgang ein weiteres Drittel und möglicherweise in einem anderen Verlaufsmuster. Durch leichtes Überlappen jedes Durchgangs können Sie alle vereinzelt, auf dem Rasen verbliebenen Schnitte bereinigen. Der Mäher sollte stets bei Vollgas betrieben werden, um den besten Schnitt zu erhalten und ein effektives Mähen zu erreichen. Reinigen Sie die Deckunterseite. Reinigen Sie nach jeder Verwendung die Schneiddeckunterseite, um die Ansammlung von Gras zu vermeiden, wodurch ein ordentliches Mulchen verhindert werden könnte. Mähen von Blättern: Das Mähen von Blättern kann für Ihren Rasen auch von Vorteil sein. Vergewissern Sie sich vor dem Mähen von Blättern, dass diese trocken sind und nicht zu dick auf dem Rasen liegen. Warten Sie nicht, bis alle Blätter von den Bäumen gefallen sind, bevor Sie mähen.



WARNUNG: Falls der Mäher auf einen Fremdkörper schlägt, stoppen Sie den Motor. Ziehen Sie das Kabel von der Zündkerze, überprüfen Sie den Mäher gründlich auf Beschädigungen und reparieren Sie Schäden, bevor Sie den Mäher neu starten und weiter betreiben. Übermäßige Vibrationen des Mähers während des Betriebs sind Anzeichen eines Schadens. Der Mäher sollte umgehend überprüft und repariert werden.

7-7 GRASFÄNGER

An der hinteren Abdeckung ist ein Sichtfenster. Durch dieses Sichtfenster können Sie den Füllstand des Grasfängers sehen. Falls der Grasfänger voll ist, leeren und reinigen Sie den Grasfänger und stellen Sie sicher,

dass das Maschenwerk sauber ist und gut durchblasen werden kann. (Abb. 10)

7-8 DECK

Die Unterseite des Mähwerks muss nach jeder Verwendung gereinigt werden, um ein Ansammeln von Grasschnitt, Blättern, Schmutz oder anderen Materialien zu verhindern. Falls sich Fremdkörper ansammeln können, wird Rost und Oxydation begünstigt, und ein ordentliches Mulchen möglicherweise verhindert. Möglicherweise müssen Sie zum Reinigen des Decks den Mäher kippen und mit einem geeigneten Werkzeug sauber kratzen. (Ziehen Sie auf jeden Fall das Zündkerzenkabel ab!)

7-9 ANLEITUNGEN ZUR HÖHENEINSTELLUNG



ACHTUNG: Nehmen Sie niemals Einstellungen am Rasenmäher vor, ohne dass Sie zuerst den Motor gestoppt und das Zündkerzenkabel abgezogen haben.



ACHTUNG: Stoppen Sie den Mäher und ziehen Sie das Zündkerzenkabel ab, bevor Sie die Schnitthöhe ändern.

Ihr Rasenmäher ist mit einem zentralen Höheneinstellungshebel ausgestattet, über den Sie 7 Höhenpositionen einstellen können.

1. Stoppen Sie den Mäher und ziehen Sie das Zündkerzenkabel ab, bevor Sie die Schnitthöhe ändern.
2. Der zentrale Höheneinstellungshebel bietet 7 verschiedene Höhenpositionen.
3. Zum Ändern der Schnitthöhe drücken Sie den Einstellungshebel in Richtung Rad und bewegen Sie diesen nach oben oder unten auf die gewünschte Höhe. (Abb. 11)

Alle Räder müssen auf gleicher Schnitthöhe sein.

8. WARTUNGSANWEISUNGEN

ZÜNDKERZE

Verwenden Sie für die Zündkerze nur originale Ersatzteile. Tauschen Sie für beste Ergebnisse die Zündkerze alle 100 Betriebsstunden aus.

9. SCHMIERUNGSANWEISUNGEN



ACHTUNG: TRENNEN SIE VOR WARTUNGSARBEITEN DIE ZÜNDKERZE AB.

1. RÄDER: Schmieren Sie die Kugellager in jedem Rad mindestens 1x in der Saison mit einem Leichtöl.
2. MOTOR: Halten Sie sich an die Schmierungsanweisungen im Motorhandbuch.

10. REINIGEN



ACHTUNG: Spritzen Sie den Motor nicht ab. Wasser kann den Motor beschädigen und das Kraftstoffsystem verunreinigen.

1. Reiben Sie das Deck mit einem trockenen Tuch ab.
2. Spritzen Sie unter das Mähwerk, indem Sie den Mäher so kippen, dass die Zündkerze oben ist.

10-1 MOTORENLUFTREINIGER



ACHTUNG: Erlauben Sie nicht, dass Dreck und Schmutz den Luftfilter verschmutzt. Das Luftreinigerelement des Motors muss nach 25 Stunden normalen Mähens gereinigt werden. Das Schaumstoffelement muss regelmäßig gereinigt werden, wenn der Mäher in trockenen und staubigen Bedingungen verwendet wird.

SO REINIGEN SIE DEN LUFTFILTER

1. Entfernen Sie die Schraube.
 2. Entfernen Sie die Filterabdeckung.
 3. Waschen Sie das Filterelement in Seifenwasser.
- VERWENDEN SIE KEIN BENZIN.**
4. Lassen Sie das Luftreinigungselement an der Luft trocknen.
 5. Geben Sie einige Tropfen SAE30-Öl auf den Schaumfilter und quetschen Sie überschüssiges Öl aus.
 6. Setzen Sie den Filter wieder ein.

HINWEIS: Tauschen Sie den Filter aus, falls dieser ausgefranst, verschlissen, beschädigt oder nicht zu reinigen ist. (Abb. 12)

10-2 SCHNEIDKLINGE



ACHTUNG: Trennen und erden Sie auf jeden Fall das Zündkerzenkabel, bevor Sie an der Schneidklinge arbeiten, um ein versehentliches Starten des Motors zu verhindern. Schützen Sie Ihre Hände mit Handschuhen oder einem Lappen, wenn Sie die Schneidklingen anfassen. Kippen Sie den Mäher, wie in dem separaten Motorhandbuch angegeben. Entfernen Sie die Sechskantschraube und die Unterlegscheibe, welche die Schneidklinge und den Schneidklingenadapter auf der Motorwelle hält. Entfernen Sie die Schneidklinge und den Adapter von der Welle.



WARNUNG: Überprüfen Sie regelmäßig den Schneidklingenadapter auf Risse, vor allem, wenn Sie einen Fremdkörper gestreift haben. Tauschen Sie bei Bedarf aus. Für beste Ergebnisse sollte die Schneidklinge scharf sein. Sie können die Klinge nachschärfen, entfernen Sie sie dazu und schleifen oder feilen Sie die Schnittkante so nah wie möglich an der originalen Abfasung nach. Es ist extrem wichtig, dass jede Schnittkante gleichmäßig abgetragen wird, um eine Schneidklingenunwucht zu vermeiden. Eine Schneidklingenunwucht führt zu übermäßigen Schwingungen und eventueller

Beschädigung von Motor und Mäher. Wuchten Sie die Schneidklinge nach dem Schärfen sorgfältig aus. Balancieren Sie die Schneidklinge dafür auf dem runden Teil eines Schraubendrehers. Entfernen Sie Material von der schwereren Seite, bis die Schneidklinge in der Balance ist.

Schmieren Sie vor der Wiedermontage der Schneidklinge und des Schneidklingenadapters die Motorwelle und die Innenfläche des Schneidklingenadapters mit Leichtöl. Setzen Sie den Schneidklingenadapter auf die Welle. Siehe **Abb. 13**. Setzen Sie die Schneidklinge mit der Teilenummer weg vom Adapter zeigend auf. Richten Sie die Unterlegscheibe über der Schneidklinge aus und setzen Sie die Sechskantschraube auf. Ziehen Sie die Sechskantschraube mit dem angegebenen Drehmoment an.

10-3 MONTAGEDREHMOMENT FÜR DIE SCHNEIDKLINGE

Ziehen Sie für einen sicheren Betrieb die Mittenschraube mit 35 Nm bis 45 Nm fest. Prüfen Sie alle Muttern und Schrauben regelmäßig auf festen Sitz.

Nach einer längeren Verwendung, vor allem bei sandigen Böden, verschleißt die Schneidklinge und verliert ihre ursprüngliche Schärfe. Ein effizientes Mähen wird vermindert und die Schneidklinge muss ausgetauscht werden. Verwenden Sie als Austausch ausschließlich eine genehmigte Ersatzschneidklinge. Mögliche Schäden aufgrund einer Schneidklingenunwucht liegen nicht in der Verantwortlichkeit des Herstellers.

Wenn Sie die Schneidklinge tauschen, müssen Sie den auf der Schneidklinge angegebenen Originaltyp wieder verwenden (Dolmar 263001451) (für die Bestellung der Schneidklinge wenden Sie sich an Ihren Händler vor Ort oder rufen in unserem Unternehmen an, siehe Cover).

10-4 MOTOR

Schlagen Sie im separaten Motorhandbuch die Wartungsanweisungen für den Motor nach.

Wechseln Sie das Motoröl wie in dem separaten Motorhandbuch zu Ihrem Mäher aufgeführt. Lesen Sie alle Anweisungen aufmerksam durch und befolgen Sie diese.

Warten Sie den Luftreiniger unter normalen Bedingungen, wie im separaten Motorhandbuch angegeben.

Reinigen Sie diese unter extrem staubigen Bedingungen alle paar Stunden. Schlechte Motorleistung und Absaufen weisen gewöhnlich auf eine fällige Wartung des Luftreinigers hin.

Warten Sie den Luftreiniger wie in dem separaten Motorhandbuch zu Ihrem Mäher aufgeführt.

Die Zündkerze muss sauber sein und der Abstand sollte 1x pro Saison eingestellt werden. Ein Austausch der Zündkerze wird zu Beginn jeder Mähseason empfohlen. Den korrekten Steckertyp und die Abstandsdaten finden Sie im Motorhandbuch.

Reinigen Sie den Motor regelmäßig mit einem Tuch oder einer Bürste. Halten Sie das Kühlsystem (Bereich des Gebläsegehäuses) sauber, um die richtige Luftzirkulation zu gewährleisten, die für die Leistung und die Lebenszeit des Motors wichtig ist. Entfernen Sie Gras, Schmutz und entflammbare Fremdkörper aus dem Schalldämpferbereich.

11. LAGERUNGSANWEISUNGEN (AUSSERHALB DER SAISON)

Die folgenden Schritte sollten unternommen werden, um den Rasenmäher auf eine Lagerung vorzubereiten.

1. Leeren Sie den Tank nach dem letzten Mähen der Saison.

- a) Leeren Sie den Benzintank mit einer Ansaugpumpe.



ACHTUNG: Lassen Sie das Benzin nicht in geschlossenen Räumen, in unmittelbarer Nähe von Feuer usw. ab. Rauchen Sie nicht! Benzindämpfe können zu einer Explosion oder einem Brand führen.

- b) Starten Sie den Motor und lassen Sie ihn laufen, bis alles verbliebene Benzin verbraucht ist und er stehen bleibt.

- c) Entfernen Sie die Zündkerze. Füllen Sie mit einer Ölkanne ca. 20 ml Öl in die Verbrennungskammer. Betätigen Sie den Starter, um das Öl gleichmäßig in der Verbrennungskammer zu verteilen. Setzen Sie die Zündkerze wieder ein.

2. Reinigen und schmieren Sie den Rasenmäher sorgfältig, wie unter

„SCHMIERUNGSANWEISUNGEN“ beschrieben.

3. Schmieren Sie die Schneidfläche zur Vermeidung von Korrosion leicht ein.

4. Bewahren Sie den Rasenmäher in einem trockenen, sauberen und frostgeschützten Raum außerhalb der Reichweite unautorisierter Personen auf.



ACHTUNG: Der Motor muss vor der Lagerung des Rasenmähers völlig abgekühlt sein.



HINWEIS:

- Wenn Antriebsaggregate jeglichen Typs in einem unbelüfteten oder Materiallagerhaus gelagert werden:
- Achten Sie auf einen Rostschutz der Maschine. Tragen Sie ein Leichtöl oder Silikon auf die Maschine auf, vor allem auf Kabel und alle sich bewegenden Teile.
- Achten Sie darauf, Kabel nicht zu biegen oder zu knicken.
- Falls das Starterseil von der Seilführung am Griff abgetrennt wird, ziehen Sie das Zündkerzenkabel ab und erden Sie es. Drücken Sie den Schneidklingenregelgriff und ziehen Sie das Starterseil langsam aus dem Motor. Schieben Sie das Starterseil in den Seilführungsbolzen am Griff.

Transport

Schalten Sie den Motor aus. Stellen Sie beim Schieben des Rasenmähers über Hindernisse sicher, dass die Klinge nicht verbogen oder beschädigt wird.

12. PROBLEMBEHEBUNG

PROBLEM	MÖGLICHE URSACHE	KORREKTURMASSNAHME
Motor startet nicht.	Gashebel nicht in der richtigen Position für die vorherrschenden Bedingungen.	Bewegen Sie den Gashebel in die richtige Position.
	Benzintank ist leer.	Füllen Sie Benzin nach. (Siehe MOTORHANDBUCH)
	Luftreinigungselement ist verschmutzt.	Reinigen Sie das Luftreinigungselement. (Siehe MOTORHANDBUCH)
	Zündkerze ist lose.	Ziehen Sie die Zündkerze mit einem Moment von 25 bis 30 Nm fest.
	Zündkerzenkabel ist lose oder vom Stecker abgetrennt.	Bringen Sie das Zündkerzenkabel an der Zündkerze an.
	Abstand der Zündkerze ist nicht korrekt.	Stellen Sie den Abstand zwischen den Elektroden auf 0,7 bis 0,8 mm ein.
	Zündkerze ist defekt.	Bauen Sie einen neuen Stecker mit korrektem Abstand ein. (Siehe MOTORHANDBUCH)
	Vergaser ist mit Benzin abgesoffen.	Entfernen Sie das Luftreinigungselement und ziehen Sie das Starterseil kontinuierlich, bis der Vergaser sich selbst leert und setzen Sie das Luftreinigungselement wieder ein.
	Defektes Zündungsmodul.	Wenden Sie sich an den Kundendienst.
Motor kann nur schwierig gestartet werden oder verliert an Leistung.	Schmutz, Wasser oder abgestandenes Benzin im Tank.	Lassen Sie das Benzin ab und reinigen Sie den Tank. Füllen Sie sauberes und frisches Benzin nach.
	Belüftungsloch im Benzintankdeckel ist verstopft.	Reinigen Sie den Tankdeckel oder ersetzen Sie ihn.
	Luftreinigungselement ist verschmutzt.	Reinigen Sie das Luftreinigungselement.
Motor läuft unstet.	Zündkerze ist defekt.	Bauen Sie einen neuen Stecker mit korrektem Abstand ein. (Siehe MOTORHANDBUCH)
	Abstand der Zündkerze ist nicht korrekt.	Stellen Sie den Abstand zwischen den Elektroden auf 0,7 bis 0,8 mm ein.
	Luftreinigungselement ist verschmutzt.	Reinigen Sie das Luftreinigungselement. (Siehe MOTORHANDBUCH)
Motorleerlauf zu gering.	Luftreinigungselement ist verschmutzt.	Reinigen Sie das Luftreinigungselement. (Siehe MOTORHANDBUCH)
	Luftschlitz in Motorabdeckung sind blockiert.	Entfernen Sie die Fremdkörper aus den Schlitzten.
	Kühlrippen und Luftdurchgänge unter dem Gebläsegehäuse des Motors sind blockiert.	Entfernen Sie die Fremdkörper aus den Kühlrippen und Luftdurchgängen.
Motor setzt bei hoher Drehzahl aus.	Abstand zwischen Elektroden der Zündkerze ist zu eng.	Stellen Sie den Abstand zwischen den Elektroden auf 0,7 bis 0,8 mm ein.
Motor überhitzt.	Kühlluftstrom ist eingeschränkt.	Entfernen Sie alle Fremdkörper aus den Schlitzten in der Abdeckung, Gebläsegehäuse und Luftdurchgängen.
	Fehlerhafte Zündkerze.	Bauen Sie eine Zündkerze RJ19LM und Kühlrippen am Motor ein.
Mäher vibriert abnormal.	Schnittbaugruppe ist lose.	Ziehen Sie die Schneidklinge fest.
	Schnittbaugruppe ist nicht ausgewuchtet.	Wuchten Sie die Schneidklinge aus.

13. GARANTIE

Für dieses Produkt gilt eine Garantie gemäß den rechtlichen Bestimmungen für einen Zeitraum von 12 Monaten ab dem Kaufdatum des ersten Benutzers. Diese Garantie umfasst alle Material- oder Fertigungsfehler; sie umfasst keine Defekte, wie normale Abnutzung und Verschleißteile, wie Lager, Bürsten, Kabel, Stecker oder Zubehörteile, wie Bohrer, Bohrkronen, Sägeblätter usw.; Schäden oder Defekte, die sich aus Missbrauch, Unfällen oder Veränderungen ergeben; die Kosten für den Transport sind ebenfalls nicht enthalten.

Wir behalten uns das Recht vor, beliebige Ansprüche abzulehnen, wenn der Erwerb nicht verifiziert werden kann oder wenn klar ist, dass das Erzeugnis nicht ordnungsgemäß gewartet wurde. (Regelmäßige Reinigung der Belüftungsschlitze, Wartung der Kohlebürsten usw.)

Bewahren Sie Ihren Kassenbeleg als Nachweis für das Erwerbsdatum auf.

Sie müssen Ihr unzerlegtes Werkzeug an Ihren Händler in einem annehmbar sauberen Zustand, in seinem originalen Formetui zusammen mit Ihrem Kaufbeleg zurückgeben.

14. UMWELT

Sollte Ihre Maschine nach langem Gebrauch ausgetauscht werden, geben Sie diese nicht zum Hausmüll, sondern entsorgen Sie sie umweltfreundlich und sicher.

15. EG-KONFORMITÄTSERKLÄRUNG

Nur für europäische Länder

Die Unterzeichnenden, Tamiro Kishima und Rainer Bergfeld, bevollmächtigt durch die Dolmar GmbH, erklären, dass die Geräte der Marke DOLMAR:

Bezeichnung des Geräts/der Geräte: Benzin-Rasenmäher

Nummer/Typ des Modells: PM-46, PM-46 N, PM-46 S

Technische Daten: Siehe „4. TECHNISCHE DATEN“ in Serienfertigung hergestellt wird/werden und

den folgenden Richtlinien der Europäischen Union genügt/genügen:

2004/108/EG, 2006/42/EG, 2000/14/EG und 2005/88/EG

Außerdem werden die Geräte gemäß den folgenden Standards oder Normen gefertigt:

EN ISO 14982, EN836

Die technische Dokumentation befindet sich bei:

Dolmar GmbH,
Jenfelder Straße 38, Abteilung FZ,
D-22045 Hamburg

Das Verfahren zur Konformitätsbewertung, vorgesehen in 2000/14/EG, erfolgte in Übereinstimmung mit Anhang V.

Benannte Stelle:

TÜV SÜD Industrie Service GmbH
Westendstraße 199, D-80686 München, Deutschland
Kennnummer der benannten Stelle: 0036

Modell: PM-46

Gemessener Schallleistungspegel: 92,9 dB (A)
Garantierter Schallleistungspegel: 96 dB (A)

Modell: PM-46 N

Gemessener Schallleistungspegel: 92,9 dB (A)
Garantierter Schallleistungspegel: 96 dB (A)

Modell: PM-46 S

Gemessener Schallleistungspegel: 92,9 dB (A)
Garantierter Schallleistungspegel: 96 dB (A)

31. 7. 2012



Tamiro Kishima
Geschäftsführer



Rainer Bergfeld
Geschäftsführer

SPIS TREŚCI

PUNKT 1	SYMBOLE UMIESZCZONE NA URZĄDZENIU	28
PUNKT 2	OGÓLNE ZASADY BEZPIECZEŃSTWA	28
PUNKT 3	OPIS CZĘŚCI	30
PUNKT 4	DANE TECHNICZNE	30
PUNKT 5	MONTAŻ	30
PUNKT 6	„3 W 1”.....	31
PUNKT 7	INSTRUKCJE UŻYTKOWANIA.....	31
PUNKT 8	INSTRUKCJA KONSERWACJI.....	33
PUNKT 9	SMAROWANIE	33
PUNKT 10	CZYSZCZENIE	33
PUNKT 11	PRZECHOWYWANIE (POZA SEZONEM)	34
PUNKT 12	ROZWIĄZYWANIE PROBLEMÓW	35
PUNKT 13	GWARANCJA	36
PUNKT 14	OCHRONA ŚRODOWISKA	36
PUNKT 15	DEKLARACJA ZGODNOŚCI WE	36

Objaśnienia do widoku ogólnego

- | | | |
|---------------------------------|-------------------------------|------------------------------|
| 1. Górna część uchwytu | 10. Kłapa boczna | 19. Śruba |
| 2. Uchwyt sterowania hamulcem | 11. Korpus | 20. Podkładka |
| 3. Dźwignia ssania | 12. Świeca zapłonowa | 21. Pokrętło blokujące |
| 4. Uchwyt rozrusznika | 13. Korek wlewu paliwa | 22. Nakrętka zabezpieczająca |
| 5. Prowadnica linki | 14. Korek wlewu oleju | 23. Mechanizm regulacji kąta |
| 6. Dźwignia blokady | 15. Opaska zaciskowa przewodu | 24. Pompka zastrzykowa |
| 7. Kosz na trawę | 16. Dolna część uchwytu | 25. Wkręt |
| 8. Dźwignia regulacji wysokości | 17. Uchwyt wyłącznika napędu | 26. Pokrywa filtra |
| 9. Wyrzutnik | 18. Klin rozdrabniający | |



OSTRZEŻENIE:

Ze względów bezpieczeństwa należy przeczytać niniejszą instrukcję przed rozpoczęciem eksploatacji nowego urządzenia. Nieprzestrzeganie instrukcji może być przyczyną poważnego wypadku. Należy poświęcić chwilę na zapoznanie się z kosiarką przed rozpoczęciem użytkowania.

1. SYMBOLE UMIESZCZONE NA URZĄDZENIU



Należy przeczytać instrukcję obsługi.



Osoby postronne nie powinny się zbliżać do kosiarki.



Należy zwracać szczególną uwagę na dłonie i stopy, aby uniknąć obrażeń.



Paliwo jest łatwopalne, nie zbliżać się z otwartym ogniem. Nie wolno uzupełniać paliwa w pracującym urządzeniu.



Toksyczne opary; nie uruchamiać w pomieszczeniach.



Podczas koszenia należy nosić okulary ochronne i zatyczki do uszu.



Podczas naprawy należy wymontować świecę zapłonową, a następnie naprawić ją zgodnie z instrukcją obsługi.



Uwaga: Silnik jest gorący.



Etykiety ostrzegawcze znajdujące się na kosiarce do trawy: TRZYMAĆ DŁONIE I STOPY Z DALA OD URZĄDZENIA

2. OGÓLNE ZASADY BEZPIECZEŃSTWA



OSTRZEŻENIE: Podczas pracy z urządzeniami spalinowymi należy przestrzegać podstawowych zasad bezpieczeństwa, również tych podanych poniżej, aby zmniejszyć niebezpieczeństwo obrażeń lub szkód materialnych. Należy przeczytać instrukcję przed rozpoczęciem użytkowania urządzenia; trzeba je zachować do przyszłego wykorzystania.



OSTRZEŻENIE: Podczas pracy urządzenie wytwarza pole elektromagnetyczne. W pewnych warunkach pole to może zakłócać pracę aktywnych lub pasywnych implantów medycznych. Aby zmniejszyć ryzyko poważnych lub śmiertelnych obrażeń, zalecamy osobom z implantami medycznymi skonsultowanie się z lekarzem i producentem implantów medycznych, przed przystąpieniem do obsługi tego urządzenia.

Zaznajomienie się z urządzeniem

- Należy uważnie przeczytać niniejszą instrukcję. Należy również poznać elementy sterujące oraz zasady właściwego użytkowania urządzenia.
- Nie wolno dopuszczać, aby kosiarkę do trawy używały dzieci lub osoby, które nie zapoznały się z niniejszą instrukcją. Lokalne przepisy mogą ograniczać wiek użytkownika urządzenia.
- Nie wolno użytkować kosiarki, gdy w pobliżu znajdują się inne osoby (zwłaszcza dzieci) oraz zwierzęta.

- Należy pamiętać, że operator lub użytkownik odpowiada za wypadki lub niebezpieczeństwa zagrażające innym osobom lub ich mieniu.

Przygotowanie

- Podczas koszenia należy zawsze nosić odpowiednio mocne obuwie i długie spodnie. Nie wolno używać urzędzenia, nie mając na stopach obuwia lub nosząc otwarte sandały.
- Należy dokładnie sprawdzić obszar, na którym ma być użytkowane urządzenie, i usunąć wszystkie przedmioty, które mogą zostać przez nie wyrzucone.
- **OSTRZEŻENIE** - Benzyna jest bardzo łatwopalna.
 - Należy ją przechowywać w pojemnikach przeznaczonych do tego celu.
 - Paliwo można uzupełniać tylko na wolnym powietrzu; nie wolno palić podczas uzupełniania paliwa.
 - Paliwo należy dolać przed uruchomieniem silnika. Nie wolno zdejmować korka wlewu paliwa lub uzupełniać paliwa, gdy silnik pracuje lub gdy jest rozgrzany.
 - W przypadku gdy benzyna zostanie rozlana, nie wolno uruchamiać silnika, ale przesunąć urządzenie z dala od obszaru pokrytego paliwem oraz zapobiegać powstaniu zapłonu aż do chwili, gdy opary benzyny ulotnią się.
 - Należy sprawdzić, czy wszystkie korki wlewu paliwa i innych zbiorników są bezpiecznie założone.
- Wymienić wadliwe tłumiki.
- Przed rozpoczęciem użytkowania należy obejrzeć urządzenie, aby upewnić się, że noże, śruby mocujące noże oraz układ tnący nie są zużyte lub uszkodzone. W przypadku zużycia lub uszkodzenia noży lub śrub mocujących należy wymienić cały zestaw, aby układ tnący był odpowiednio wyważony.

Obsługa

- Nie wolno uruchamiać silnika w zamkniętym pomieszczeniu, gdzie mogą gromadzić się niebezpieczne wyziewy tlenu węgla.
- Należy kosić tylko przy świetle dziennym lub odpowiednio silnym sztucznym oświetleniu.
- W miarę możliwości należy unikać koszenia mokrej trawy.
- Podczas pracy na pochyłościach należy pamiętać, aby pewnie stać na podłożu.
- Podczas koszenia należy chodzić, a nie biegać.
- W przypadku kosiarek kołowych, należy kosić zawsze w poprzek pochyłości, nigdy pod górę lub w dół.
- Należy zachować szczególną ostrożność przy zmianie kierunku na pochyłościach.
- Nie wolno kosić pochyłości o bardzo dużym kącie nachylenia.
- Należy zachować najwyższą ostrożność przy cofaniu lub przyciąganiu kosiarki do trawy do siebie.
- Należy wyłączyć nóż/noże w przypadku konieczności przechylenia kosiarki do trawy, aby przebyć powierzchnię inną niż trawa oraz na czas przejazdu kosiarką do trawy do i z obszaru, na którym będzie użytkowana.

- Nie wolno użytkować kosiarki do trawy z uszkodzonymi osłonami lub ze zdjętymi zabezpieczeniami, takimi jak wyrzutnik lub kosz na trawę.
- Nie wolno zmieniać ustawień regulatora silnika lub doprowadzać silnik do nadmiernych obrotów.
- Przed uruchomieniem silnika należy odłączyć wszystkie noże oraz sprzęgła napędu.
- Silnik należy uruchamiać zgodnie z instrukcją, stojąc z dala od noża/noży.
- Nie wolno przechylać kosiarki do trawy podczas uruchamiania silnika.
- Nie wolno uruchamiać silnika, stojąc przed wyrzutnikiem.
- Nie wolno zbliżać dłoni ani stóp do części obrotowych. Nigdy nie należy stawać przed otworem wyrzutnika.
- Nie wolno podnosić ani przenosić kosiarki do trawy, gdy silnik pracuje.
- W następujących przypadkach należy zatrzymać silnik i odłączyć przewód świecy zapłonowej, upewniając się, że wszystkie części ruchome przestały się poruszać; jeśli urządzenie jest wyposażone w kluczyk zapłonu, należy go wyjąć:
 - Przed usuwaniem trawy blokującej nóż lub odblokowaniem wyrzutnika.
 - Przed sprawdzaniem, czyszczeniem lub pracą przy kosiarce do trawy.
 - Po uderzeniu w przeszkodę. Należy sprawdzić, czy kosiarka do trawy nie jest uszkodzona i dokonać ewentualnej naprawy przed ponownym uruchomieniem i użytkowaniem kosiarki do trawy.
 - Jeśli kosiarka do trawy zaczyna wibrować w nietypowy sposób (należy natychmiast sprawdzić przyczynę).
- W następujących przypadkach należy zatrzymać silnik i odłączyć przewód świecy zapłonowej, upewniając się, że wszystkie części ruchome przestały się poruszać; jeśli urządzenie jest wyposażone w kluczyk zapłonu, należy go wyjąć:
 - Zawsze, gdy kosiarka do trawy jest pozostawiana bez nadzoru.
 - Przed uzupełnianiem paliwa.
- Należy zmniejszyć otwarcie przepustnicy podczas wyłączania silnika; jeśli silnik jest wyposażony w zawór odcinający, należy odciąć dopływ paliwa po zakończeniu pracy.

Konserwacja i przechowywanie

- Należy sprawdzić, czy wszystkie nakrętki, śruby i wkręty są dokręcone, co pozwoli utrzymać urządzenie w odpowiednim stanie technicznym.
- Nie wolno przechowywać urządzenia z paliwem w zbiorniku w pomieszczeniu, gdzie opary paliwa mogą dotrzeć do iskry lub otwartego płomienia.
- Przed ustawieniem urządzenia w pomieszczeniu w celu jego przechowywania należy poczekać, aż silnik ostygnie.
- Aby zmniejszyć zagrożenie pożarowe, należy zwracać uwagę, aby silnik, tłumik, przedział akumulatora oraz obszar przechowywania paliwa nie były pokryte trawą, liśćmi lub nadmierną ilością smaru.
- Należy często sprawdzać, czy kosz na trawę nie jest zużyty lub uszkodzony.
- Ze względów bezpieczeństwa należy wymieniać zużyte lub uszkodzone części.

- Jeśli trzeba opróżnić zbiornik paliwa, należy to robić na wolnym powietrzu.



OSTRZEŻENIE: Nie dotykać obracającego się noża.



OSTRZEŻENIE: Paliwo należy uzupełniać w przewiewnym miejscu przy wyłączonym silniku.

3. OPIS CZĘŚCI (Rys. A i B, C)

Zestaw obejmuje:

A: Klucz do świec zapłonowych

4. DANE TECHNICZNE

Model	PM-46	PM-46 N	PM-46 S
Typ silnika	B&S500, 10T6	B&S500, 10T6	B&S500, 10T6
Własny napęd	nie	nie	tak
Pojemność skokowa silnika	158 cm ³	158 cm ³	158 cm ³
Szerokość noża	460 mm	460 mm	460 mm
Prędkość obrotowa	2 800 obr/min	2 800 obr/min	2 800 obr/min
Pojemność zbiornika paliwa	800 ml	800 ml	800 ml
Pojemność kosza na trawę	60 l	60 l	60 l
Masa netto	28,6 kg	29,2 kg	32,3 kg
Regulacja wysokości	30-75 mm, 7-stopniowa	30-75 mm, 7-stopniowa	30-75 mm, 7-stopniowa

Różnice pomiędzy trzema modelami

Model	Uchwyt przedni korpusu	Wyrzut boczny	Własny napęd
PM-46	✓	×	×
PM-46 N	✓	✓	×
PM-46 S	✓	✓	✓

Wartości poziomu emisji hałasu zgodnie z dyrektywą 2000/14/WE

EN ISO 3744, EN ISO 4871	PM-46	PM-46 N	PM-46 S
L _{pA} (SPL) w miejscu pracy	85 dB (A) (K=3 dB (A))	85 dB (A) (K=3 dB (A))	85 dB (A) (K=3 dB (A))
Zmierzony poziom mocy akustycznej	92,9 dB (A) K=2,59 dB (A)	92,9 dB (A) K=2,59 dB (A)	92,9 dB (A) K=2,59 dB (A)
Gwarantowany poziom mocy akustycznej L _{wA}	96 dB (A)	96 dB (A)	96 dB (A)
Drgania wg EN ISO 20643	3,099 m/s ² K=1,5 m/s ²	3,099 m/s ² K=1,5 m/s ²	3,099 m/s ² K=1,5 m/s ²

5. MONTAŻ

5-1 UCHWYT SKŁADANY

1. Przymocować dolne części uchwytu do korpusu za pomocą pokrętła blokującego. **(Rys. 1A/Rys. 1B/ Rys. 1C/Rys. 1D)**
2. Podnieść obydwie dźwignie blokady, aby zwolnić górną część uchwytu w celu złożenia. **(Rys. 1E)**
3. Aby zablokować uchwyt w pozycji do pracy, należy zablokować dźwignię blokady w położeniu zamkniętym. **(Rys. 1F)**
4. Wyregulować napięcie, obracając nakrętkę zabezpieczającą za pomocą odpowiedniego klucza. **(Rys. 1G/Rys. 1H)**

5. Umieścić opaskę zaciskową przewodu w miejscu pokazanym na Rysunku, a następnie przymocować przewód. **(Rys. 1I/Rys. 1J)**

5-2 USTAWIANIE ODPOWIEDNIEGO KĄTA

- A) Pociągnąć dźwignię blokady w celu jej zwolnienia.
- B) Obracając górną część uchwytu względem wyosiowanego mechanizmu regulacji kąta ustawić odpowiedni kąt w zakresie od -20° do 20° (5 stopni: -20°/-10°/0°/10°/20°), jak pokazano na **Rys. 2**.
- C) Aby połączyć dolny i górny uchwyt w położeniu pracy, należy zablokować dźwignię blokady w położeniu zamkniętym.

5-3 MONTAŻ KOSZA NA TRAWĘ

1. Aby zamocować: należy unieść tylną pokrywę i zaczepić kosz na trawę na tylnej części korpusu kosiarki. (Rys. 3A/Rys. 3B/Rys. 3C)
2. Aby zdjąć: należy chwycić i unieść tylną pokrywę, a następnie zdjąć kosz na trawę.

5-4 UCHWYT ROZRUSZNIKA

Przesunąć uchwyt rozrusznika od silnika do prowadnicy linki. (Rys. 4)

5-5 WYSOKOŚĆ CIĘCIA

Nacisnąć od zewnątrz, aby wycześcić dźwignię z zaczepu. Przesunąć dźwignię w przód lub w tył, aby zmienić wysokość. (Rys. 5 oraz patrz punkt 7.9)

6. „3 W 1” (tylko w przypadku modelu PM-46 N, PM-46 S)

Funkcjonalność tych kosiarek do trawy można zmienić odpowiednio do zastosowania:

Z kosiarki do trawy z wyrzutem tylnym na:

1. kosiarkę rozdrabniającą lub
2. kosiarkę z wyrzutem bocznym.

Co to jest rozdrabnianie?

Podczas rozdrabniania trawa jest ścinana, a następnie drobno szatkowana i rozsypywana na pasie trawy jako naturalny nawóz.

Wskazówki dotyczące koszenia z rozdrabnianiem:

- Regularne przycinanie maks.o 2 cm trawy, z 6 cm do 4 cm wysokości.
- Stosować ostre noże tnące – nie kosić wilgotnej trawy
- Ustawić maksymalną prędkość silnika
- Przesuwać kosiarkę z prędkością roboczą
- Regularnie czyścić klin rozdrabniający, wewnętrzną stronę obudowy oraz nóż do koszenia

Rozpoczęcie pracy

PIERWSZY SPOSÓB: Przygotowanie kosiarki do koszenia z rozdrabnianiem



OSTRZEŻENIE: Tylko, gdy silnik jest wyłączony, a układ tnący zatrzymany.

1. Unieść tylną pokrywę i wyjąć kosz na trawę.
2. Wcisnąć klin rozdrabniający w korpus. Zablokować klin rozdrabniający przy użyciu przycisku w wycięciu w korpusie. (Rys. 6A/Rys. 6B)
3. Ponownie opuścić tylną pokrywę.

DRUGI SPOSÓB: Przygotowanie do koszenia z wyrzutem bocznym



Tylko, kiedy silnik i nóż zostały zatrzymane!

1. Unieść tylną pokrywę i wyjąć kosz na trawę.
2. Zamontować wyrzutnik.
3. Unieść boczną klapę do wyrzutu bocznego. (Rys. 7A)
4. Zamontować prowadnicę wyrzutnika do wyrzutu bocznego na sworzniu bocznej klapy. (Rys. 7A)
5. Opuścić boczną klapę – kłapa opiera się na wyrzutniku. (Rys. 7B)

TRZECI SPOSÓB: Koszenie z koszem na trawę

1. Aby kosić z koszem na trawę należy wyjąć klin rozdrabniający i wyrzutnik do wyrzutu bocznego, a następnie zamontować kosz na trawę.
2. Wyjmowanie klina rozdrabniającego
- Unieść tylną pokrywę i wyjąć klin rozdrabniający.



OSTRZEŻENIE: Tylko, gdy silnik jest wyłączony, a układ tnący zatrzymany.

3. Unieść boczną klapę i wyjąć wyrzutnik.
 - Wyjmowanie wyrzutnika do wyrzutu bocznego
 - Sprężyna w bocznej klapie automatycznie zamknie otwór wyrzutnika w obudowie.
 - Należy regularnie czyścić boczną klapę i otwór wyrzutnika z resztek trawy i zabrudzeń.



OSTRZEŻENIE: Tylko, gdy silnik jest wyłączony, a układ tnący zatrzymany.

7. INSTRUKCJE UŻYTKOWANIA

7-1 PRZED URUCHOMIENIEM

Należy uzupełniać poziom benzyny i oleju w silniku zgodnie z oddzielną instrukcją obsługi silnika dołączonej do kosiarki. Należy uważnie przeczytać tę instrukcję.



OSTRZEŻENIE: Benzyna jest bardzo łatwopalna.

Należy ją przechowywać w pojemnikach przeznaczonych do tego celu.

Paliwo można uzupełniać tylko na wolnym powietrzu, przed uruchomieniem silnika; nie wolno palić podczas uzupełniania lub przelewania paliwa.

Nie wolno zdejmować korka wlewu paliwa lub uzupełniać paliwa, gdy silnik pracuje lub gdy jest rozgrzany.

W przypadku, gdy benzyna zostanie rozlana, nie wolno uruchamiać silnika, ale przesunąć urządzenie z dala od obszaru pokrytego paliwem oraz zapobiegać wystąpieniu zapłonu, aż do chwili, gdy opary benzyny ulotnią się.

Należy sprawdzić, czy wszystkie korki wlewu paliwa i innych zbiorników są prawidłowo zamocowane.



Przed przechyleniem lub obróceniem kosiarki do trawy w celu konserwacji noża lub usunięcia oleju należy opróżnić zbiornik paliwa.



OSTRZEŻENIE: Nie wolno napełniać zbiornika paliwa w zamkniętych pomieszczeniach, przy pracującym silniku; po pracy należy odczekać, aż silnik ochłodzi się przez co najmniej 15 minut po wyłączeniu.

7-2 ABY URUCHOMIĆ SILNIK I ZAŁĄCZYĆ NÓŻ

1. Urządzenie jest wyposażone w gumową fajkę na końcówce świecy zapłonowej. Należy upewnić się, że metalowa pętla na końcu przewodu świecy zapłonowej (wewnątrz fajki) jest prawidłowo przymocowana na metalowym styku świecy zapłonowej.

2. Przed uruchomieniem silnika nacisnąć pompkę zastrzykową od 3 do 5 razy. **(Rys. 8A)**
3. Przy rozruchu zimnego silnika należy ustawić dźwignię ssania przepustnicy w położenie „”. W przypadku uruchamiania rozgrzanego silnika i podczas pracy, należy ustawić dźwignię ssania przepustnicy w położeniu „”. **(Rys. 8B)**
4. Stojąc za urządzeniem, należy chwycić uchwyt sterowania hamulcem i przytrzymać go wraz z górną częścią uchwytu, jak pokazano na rysunku. **(Rys. 8C)**
5. Chwycić uchwyt rozrusznika, jak pokazano na **(Rys. 8C)** i szybko pociągnąć w górę. Po uruchomieniu silnika powoli cofnąć uchwyt rozrusznika do prowadnicy linki.

Zwolnić uchwyt sterowania hamulca, aby zatrzymać silnik i nóż. **(Rys. 8D)**



Silnik należy uruchamiać zgodnie z instrukcją, stojąc z dala od noża.



Nie wolno przechylać kosiarki do trawy podczas uruchamiania silnika. Uruchamiać kosiarkę na równym podłożu, pozbawionym wysokiej trawy lub przeszkód.



Nie zbliżać rąk i stóp do obracających się części. Nie uruchamiać silnika, stojąc przed otworem wyrzutnika.

7-3 PROCEDURY OBSŁUGOWE

Podczas pracy należy mocno trzymać uchwyt hamulca obiema rękami.

Uwaga! Gdy podczas pracy uchwyt hamulca zostanie zwolniony, silnik zatrzyma się, co spowoduje wyłączenie kosiarki do trawy.

7-4 ABY ZATRZYMAĆ SILNIK



UWAGA: Nóż obraca się przez kilka sekund po wyłączeniu silnika.

1. Zwolnić uchwyt sterowania hamulca, aby zatrzymać silnik i nóż.
2. Należy odłączyć i uziemić przewód świecy zapłonowej, jak to opisano w oddzielnej instrukcji obsługi silnika, aby zapobiec przypadkowemu rozruchowi, gdy urządzenie jest pozostawione bez nadzoru.

7-5 ZŁĄCZE NAPĘDU

W przypadku modelu PM-46 S

Chwycić uchwyt wyłącznika napędu – kosiarka do trawy automatycznie ruszy do przodu z prędkością około 3,0 km/h **(Rys. 9)**. Zwolnić uchwyt wyłącznika napędu – kosiarka do trawy zatrzyma się.



UWAGA: Kosiarka jest przeznaczona do koszenia zwykłej trawy ogrodowej o maksymalnej wysokości 250 mm.

Nie należy używać jej do koszenia bardzo wysokiej, suchej lub mokrej trawy (np. pastwiska) bądź stert suchych liści. Resztki mogą gromadzić się na korpusie

kosiarki lub dotknąć wydechu silnika, stwarzając potencjalne zagrożenie pożarowe.

7-6 WSKAZÓWKI DOTYCZĄCE EFEKTYWNEGO KOSZENIA

Usunąć wszelkie odpadki z trawnika. Sprawdzić, czy na trawniku nie ma kamieni, gałęzi, drutów lub innych przedmiotów, które mogłyby zostać wyrzucone przez kosiarkę w dowolną stronę i spowodować poważne obrażenia u użytkownika lub innych osób, jak również straty materialne i zniszczenia w otoczeniu. Nie kosić mokrej trawy. Aby koszenie było skuteczne, nie można kosić mokrej trawy, gdyż przywiera ona do spodniej części korpusu urządzenia, uniemożliwiając prawidłowe strzyżenie trawy. Nie ścinać więcej niż 1/3 długości trawy. W przypadku koszenia, zaleca się cięcie 1/3 długości trawy. Należy kontrolować prędkość jazdy urządzenia, aby skoszona trawa była równomiernie rozrzucona na trawniku. W przypadku cięcia wyjątkowo gęstej trawy może być konieczne utrzymywanie najniższej prędkości, aby uzyskać prawidłowe koszenie. Przy koszeniu wysokiej trawy może być konieczne dwukrotne koszenie trawnika. Przy drugim koszeniu należy zmniejszyć wysokość cięcia o kolejną 1/3 wysokości trawy i ewentualnie zmienić trasę koszenia. Zachodzenie na poprzedni pas przy każdym przejściu pozwala usunąć żdźbła pozostałe po poprzednim przejściu. Przy koszeniu należy całkowicie otworzyć przepustnicę kosiarki, aby uzyskać najlepsze cięcie i najbardziej efektywne koszenie. Oczyścić spodnią część korpusu urządzenia. Należy pamiętać, aby czyścić spodnią część korpusu urządzenia po każdym użyciu, aby zapobiec gromadzeniu się trawy, która uniemożliwia prawidłowe rozdrabnianie. Koszenie liści. Pozytywny wpływ na trawnik może mieć również koszenie liści. Przy koszeniu liści należy sprawdzić, czy są one suche i czy nie zalegają zbyt grubą warstwą na trawniku. Nie należy czekać, aż wszystkie liście spadną z drzew, aby je skosić.



OSTRZEŻENIE: W przypadku uderzenia w przeszkodę należy zatrzymać silnik. Odłączyć przewód od świecy zapłonowej, dokładnie sprawdzić, czy kosiarka nie jest uszkodzona i naprawić uszkodzenia przed ponownym uruchomieniem i użytkowaniem kosiarki. Nadmierne drgania kosiarki podczas pracy są objawem uszkodzenia. Urządzenie należy natychmiast sprawdzić i naprawić.

7-7 KOSZ NA TRAWĘ

W tylnej pokrywie znajduje się okienko. Okienko to umożliwia kontrolowanie napełnienia kosza na trawę. Jeśli kosz jest całkowicie wypełniony trawą należy go opróżnić i oczyścić, upewniając się, że jest czysty oraz że jego otwory nie są zablokowane. **(Rys. 10)**

7-8 KORPUS

Spodnia część korpusu kosiarki powinna być czyszczona po każdym użyciu, aby zapobiec gromadzeniu się ściętej trawy, liści, ziemi lub innych zabrudzeń. W przypadku nagromadzenia zanieczyszczeń zwiększa się ryzyko korozji oraz zmniejsza się efektywność rozdrabniania. Korpus można oczyścić po przechyleniu kosiarki,

zeskrobując odpowiednim narzędziem (należy sprawdzić, czy przewód świecy zapłonowej jest odłączony).

7-9 REGULACJA WYSOKOŚCI



UWAGA: W żadnym razie nie wolno dokonywać regulacji kosiarki do trawy bez zatrzymania silnika i odłączenia przewodu świecy zapłonowej.



UWAGA: Przed zmianą wysokości koszenia należy zatrzymać kosiarkę i odłączyć przewód świecy zapłonowej.

Kosiarka jest wyposażona w centralną dźwignię regulacji wysokości, którą można ustawić w 7 położeniach wysokości.

1. Przed zmianą wysokości koszenia kosiarki należy zatrzymać kosiarkę i odłączyć przewód świecy zapłonowej.
2. Centralna dźwignia regulacji wysokości umożliwia ustawienie 7 różnych wysokości.
3. Aby zmienić wysokość cięcia, należy nacisnąć dźwignię regulacji w kierunku do koła i przesunąć ją w górę lub w dół, aby ustawić odpowiednią wysokość.

(Rys. 11)

Wszystkie koła będą ustawione na tę samą wysokość.

8. INSTRUKCJA KONSERWACJI

ŚWIECA ZAPŁONOWA

Należy stosować tylko oryginalne świece zapłonowe. Zaleca się wymieniać świecę zapłonową co 100 godzin pracy.

9. SMAROWANIE



UWAGA: ODŁĄCZYĆ ŚWIECĘ ZAPŁONOWĄ PRZED ROZPOCZĘCIEM CZYNNOŚCI KONSERWACYJNYCH.

1. KOŁA – przesmarować łożyska kulkowe w każdym kole co najmniej raz w sezonie, używając lekkiego oleju.
2. SILNIK – wskazówki dotyczące smarowania podane zostały w instrukcji obsługi silnika.

10. CZYSZCZENIE



UWAGA: Nie myć silnika przy użyciu węża. Woda może uszkodzić silnik lub zanieczyścić układ paliwowy.

1. Przetrzeć korpus suchą szmatką.
2. Wymyć spodnią część korpusu, przechylając kosiarkę tak, aby świeca zapłonowa była skierowana w górę.

10-1 FILTR POWIETRZA SILNIKA



UWAGA: Nie wolno dopuścić, aby zabrudzenia lub pył zapchały piankowy wkład filtra powietrza. Wkład

filtra powietrza silnika musi być konserwowany (czyszczony) po 25 godzinach normalnego koszenia. Wkład piankowy musi być regularnie konserwowany, jeśli kosiarka jest użytkowana w suchym i zapylnym otoczeniu.

Aby OCZYŚCIĆ FILTR POWIETRZA

1. Odkręcić wkręt.
2. Zdjąć pokrywę filtra.
3. Umyć wkład filtra w wodzie z mydłem. **NIE UŻYWAĆ BENZYN!**
4. Osuszyć wkład filtra powietrzem.
5. Umieścić kilka kropel oleju SAE30 na wkładzie piankowym filtra i mocno ścisnąć, aby usunąć nadmiar oleju.
6. Ponownie zamontować filtr.

UWAGA: Wymienić filtr, jeśli jest on rozdarty, poszarpany, uszkodzony lub jeśli nie da się go wyczyścić. (Rys. 12)

10-2 NÓŻ TNĄCY



UWAGA: Należy pamiętać, aby odłączyć i uzemić przewód świecy zapłonowej przed rozpoczęciem konserwacji noża tnącego, co pozwoli zapobiec przypadkowemu uruchomieniu silnika. Należy chronić dłonie, używając wytrzymałych rękawic lub szmatki do przytrzymania noży tnących. Przechylić kosiarkę, zgodnie z opisem w oddzielnej instrukcji obsługi silnika. Odkręcić śrubę z łbem sześciokątnym oraz podkładkę, która mocuje nóż, oraz uchwyt noża na wale korbowym silnika. Zdemontować nóż oraz uchwyt z wału korbowego.



OSTRZEŻENIE: Okresowo sprawdzać, czy na uchwycie noża nie ma oznak pęknięć, zwłaszcza po napotkaniu przeszkody. Wymienić w razie potrzeby. Aby koszenie było efektywne, nóż musi być ostry. Nóż można ponownie naostrzyć, demontując go i szlifując lub uzupełniając ubytki, starając się zachować kształt oryginalnego noża. Bardzo ważne jest równomierne szlifowanie każdej krawędzi tnącej, dzięki czemu nóż jest dobrze wyważony. Brak wyważenia noża może spowodować nadmierne drgania, co z kolei powoduje uszkodzenie silnika i kosiarki. Należy pamiętać, aby starannie wyważyć nóż po ostrzeniu. Wyważenie noża można sprawdzić, kładąc go na wkrętaku o zaokrąglonym przecię. Należy szlifować cięższy koniec noża, aż do uzyskania zadowolającego wyważenia.

Przed ponownym zamocowaniem noża i uchwytu noża należy przesmarować lekkim olejem wał korbowy i wewnętrzną powierzchnię uchwytu noża. Zamontować uchwyt noża na wale korbowym. Patrz **Rys. 13**. Umieścić nóż, tak aby numer części był skierowany w stronę przeciwną do uchwytu. Wyosiować podkładkę na nożu i wkręcić śrubę z łbem sześciokątnym. Dokręcić śrubę z łbem sześciokątnym momentem o wartości podanej poniżej.

10-3 MOMENT DOKRĘCENIA NOŻA

Śrubę środkową należy dokręcić momentem o wartości 35-45 Nm. w celu zapewnienia bezpiecznej pracy

urządzenia. Wszystkie śruby i nakrętki należy okresowo sprawdzać pod kątem prawidłowego dokręcenia. Po długiej eksploatacji, zwłaszcza w otoczeniu o dużym zapyleniu, nóż będzie się częściej zużywał i tracił oryginalny kształt. Spowoduje to pogorszenie funkcji koszenia. Nóż należy wymieniać. Nóż należy wymieniać wyłącznie na oryginalny nóż. Za ewentualne straty spowodowane złym wyważeniem noża producent nie ponosi żadnej odpowiedzialności. Podczas wymiany noża należy stosować oryginalny nóż zgodnie z oznaczeniami na poprzednim nożu (Dolmar 263001451) (aby zamówić nóż, należy skontaktować się z lokalnym przedstawicielem lub z producentem, patrz okładka).

10-4 SILNIK

Konserwacja silnika opisana jest w oddzielnej instrukcji obsługi silnika. Wymiana oleju silnikowego jest opisana w oddzielnej instrukcji obsługi silnika dołączonej do urządzenia. Należy uważnie przeczytać i stosować wszystkie instrukcje. Konserwacja filtra powietrza została opisana w oddzielnej instrukcji obsługi silnika. W przypadku bardzo dużego zapylenia należy czyścić urządzenie co kilka godzin. Słaba moc silnika oraz zalewanie to objawy wskazujące na konieczność konserwacji filtra powietrza. Konserwacja filtra powietrza jest opisana w oddzielnej instrukcji obsługi silnika dołączonej do urządzenia. Należy raz w sezonie oczyścić świecę i ustawić wielkość szczeliny. Zaleca się wymianę świecy zapłonowej na początku każdego sezonu koszenia. Należy sprawdzić w instrukcji obsługi silnika, jaki jest właściwy typ świecy oraz wielkość szczeliny. Należy regularnie czyścić silnik przy użyciu szmatki lub szczotki. Należy utrzymywać układ chłodzenia (obszar obudowy dmuchawy) w czystości, aby zapewnić właściwy obieg powietrza, który jest niezbędny do prawidłowego działania silnika oraz zachowania jego żywotności. Należy sprawdzić, czy trawa, ziemia i łatwopalne zanieczyszczenia zostały usunięte z obszaru wokół tłumika.

11. PRZECHOWYWANIE (POZA SEZONEM)

Aby przygotować kosiarkę do trawy do przechowywania, należy wykonać następujące czynności:

1. Po ostatnim koszeniu w sezonie należy opróżnić zbiornik paliwa.
 - a) Opróżnić zbiornika paliwa za pomocą pompy ssącej.



UWAGA: Nie spuszczać paliwa w zamkniętych pomieszczeniach, w pobliżu otwartego ognia itp. Zabrania się palenia papierosów! Opary paliwa mogą spowodować wybuch lub pożar.

- b) Uruchomić silnik i zaczekać, aż zużyje całe pozostałe paliwo i zgaśnie.
- c) Wyjąć świecę zapłonową. Używając smarowniczkę, wlać około 20 ml oleju do komory spalania. Pociągnąć za linkę rozrusznika, aby równomiernie

rozprowadzić olej w komorze spalania. Włożyć świecę zapłonową.

2. Dokładnie wyczyścić i nasmarować kosiarkę do trawy zgodnie z opisem w punkcie „SMAROWANIE”.
3. Lekko nasmarować nóż, aby zapobiec korozji.
4. Przechowywać kosiarkę do trawy w suchym i czystym pomieszczeniu zabezpieczonym przed mrozem, poza zasięgiem osób nieupoważnionych.



UWAGA: Przed odstawieniem kosiarki do trawy w celu jej przechowywania należy odczekać, aż silnik całkowicie ostygnie.



- UWAGA:**
- W przypadku przechowywania urządzeń w pomieszczeniu bez wentylacji lub w pomieszczeniu gospodarczym:
 - Należy podjąć kroki, aby zapobiec korozji urządzeń. Należy pokryć części urządzeń, zwłaszcza przewody i wszystkie części ruchome, warstwą lekkiego oleju lub silikonu.
 - Nie wolno zaginać lub załamywać przewodów.
 - Jeśli linka rozrusznika odłączy się od prowadnicy linki na uchwycie, należy odłączyć i uziemić przewód świecy zapłonowej, nacisnąć uchwyt ustawienia noża i powoli wyciągnąć linkę rozrusznika z silnika. Przełożyć linkę rozrusznika przez prowadnicę linki na uchwycie.

Transport

Wyłączyć silnik. Zachować ostrożność, aby nie zgjąć i nie uszkodzić noża, przejeżdżając kosiarką do trawy nad przeszkodami.

12. ROZWIĄZYWANIE PROBLEMÓW

PROBLEM	PRAWDOPODOBNA PRZYCZYNA	ROZWIĄZANIE
Silnik nie uruchamia się.	Dźwignia przepustnicy w położeniu niewłaściwym dla danych warunków.	Przesunąć dźwignię przepustnicy we właściwe położenie.
	Zbiornik paliwa jest pusty.	Napełnić zbiornik paliwem, patrz INSTRUKCJA OBSŁUGI SILNIKA.
	Wkład filtra powietrza jest zabrudzony.	Oczyścić wkład filtra powietrza, patrz INSTRUKCJA OBSŁUGI SILNIKA.
	Poluzowana świeca zapłonowa.	Dokręcić świecę momentem o wartości 25-30 Nm.
	Przewód świecy zapłonowej poluzowany lub odłączony od świecy.	Założyć przewód świecy zapłonowej na świecę.
	Szczelina świecy jest nieprawidłowa.	Ustawić szczelinę pomiędzy elektrodami na 0,7 do 0,8 mm.
	Świeca zapłonowa jest uszkodzona.	Zamontować nową świecę zapłonową z prawidłową szczeliną, patrz INSTRUKCJA OBSŁUGI SILNIKA.
	Gaźnik jest zalany paliwem.	Wyjąć wkład filtra powietrza i równomiernym ruchem pociągnąć linkę rozrusznika, aż gaźnik się oczyści, a następnie zamontować wkład filtra powietrza.
	Wadliwy moduł zapłonu.	Skontaktować się z serwisem.
Trudności z uruchomieniem silnika lub spadki mocy.	Zabrudzenia, woda lub zawiesina w paliwie.	Spuścić paliwo i wyczyścić zbiornik. Napełnić zbiornik czystym, świeżym paliwem.
	Otwór napowietrzający w korku wlewu paliwa jest zablokowany.	Oczyścić lub wymienić korek wlewu paliwa.
	Wkład filtra powietrza jest zabrudzony.	Oczyścić wkład filtra powietrza.
Silnik pracuje nierówno.	Świeca zapłonowa jest uszkodzona.	Zamontować nową świecę zapłonową z prawidłową szczeliną, patrz INSTRUKCJA OBSŁUGI SILNIKA.
	Szczelina świecy jest nieprawidłowa.	Ustawić szczelinę pomiędzy elektrodami na 0,7 do 0,8 mm.
	Wkład filtra powietrza jest zabrudzony.	Oczyścić wkład filtra powietrza, patrz INSTRUKCJA OBSŁUGI SILNIKA.
Nieprawidłowe obroty jałowe silnika.	Wkład filtra powietrza jest zabrudzony.	Oczyścić wkład filtra powietrza, patrz INSTRUKCJA OBSŁUGI SILNIKA.
	Szczeliny w kryzie silnika są zapchane.	Usunąć zabrudzenia ze szczelin.
	Żeberka i szczeliny pod obudową dmuchawy silnika są zablokowane.	Usunąć zabrudzenia z żeberk i szczelin.
Silnik dławi się na wysokich obrotach.	Szczelina pomiędzy elektrodami świecy zapłonowej jest zbyt mała.	Ustawić szczelinę pomiędzy elektrodami na 0,7 do 0,8 mm.
Silnik przegrzewa się.	Ograniczony przepływ powietrza.	Usunąć zanieczyszczenia ze szczelin, obudowy dmuchawy i otworów.
	Nieprawidłowa świeca zapłonowa.	Zamontować świecę zapłonową RJ19LM i żeberka chłodzące na silniku.
Kosiarka drga w nieprawidłowy sposób.	Poluzowany zespół tnący.	Dokręcić nóż.
	Zespół tnący jest nieprawidłowo wyważony.	Wyważyć nóż.

13. GWARANCJA

Zgodnie z obowiązującymi przepisami prawa produkt ten jest objęty 12-miesięczną gwarancją od daty jego zakupu przez pierwszego użytkownika.

Gwarancja ta obejmuje wszystkie materiały oraz wady produkcyjne. Gwarancją nie są objęte uszkodzenia wynikające z normalnego zużycia części, takich jak łożyska, szczotki, przewody, wtyczki lub akcesoria typu wiertła, końcówki wiertła, tarcze itp., uszkodzenia lub szkody powstałe w wyniku niewłaściwego użytkowania, wypadków lub wprowadzonych modyfikacji, jak również koszty transportu.

Zastrzegamy sobie prawo do nieprzyjęcia reklamacji, w przypadku braku dowodu potwierdzenia zakupu lub gdy produkt był użytkowany niezgodnie z przeznaczeniem.

(Zaleca się regularne czyszczenie otworów wentylacyjnych oraz szczotek węglowych.)

Zaleca się zachowanie dowodu zakupu w celu potwierdzenia daty zakupu.

Urządzenie należy zwrócić do przedstawiciela w czystym, nierozmontowanym stanie, w oryginalnym, formowanym opakowaniu, o ile znajdowało się ono na wyposażeniu, wraz z dowodem zakupu.

14. OCHRONA ŚRODOWISKA

Jeśli urządzenie wymaga wymiany po długim okresie użytkowania, nie wolno wyrzucać go wraz z odpadami komunalnymi, ale trzeba je zutylizować w sposób przyjazny dla środowiska.

15. DEKLARACJA ZGODNOŚCI WE

Dotyczy tylko krajów europejskich

Niżej podpisane, upoważnione osoby, p. Tamiro Kishima i p. Rainer Bergfeld, z upoważnienia Dolmar GmbH, oświadczają, że poniższe urządzenia firmy DOLMAR:

Oznaczenie maszyny: Spalinowa kosiarka do trawy

Model/typ: PM-46, PM-46 N, PM-46 S

Dane techniczne: Patrz „4. DANE TECHNICZNE”

są produkowane seryjnie oraz

spełniają wymagania następujących dyrektyw Unii Europejskiej:

2004/108/WE, 2006/42/WE, 2000/14/WE i

2005/88/WE

i są produkowane zgodnie z następującymi normami lub dokumentami normalizacyjnymi:

EN ISO 14982, EN836

Dokumentacja techniczna jest dostępna pod adresem:

Dolmar GmbH,

Jenfelder Straße 38, Abteilung FZ,

D-22045 Hamburg

Procedura oceny zgodności wymagana przez Dyrektywę 2000/14/WE została przeprowadzona zgodnie z Załącznikiem V.

Organ notyfikowany:

TÜV SÜD Industrie Service GmbH

Westendstraße 199, D-80686 München, Niemcy

Numer identyfikacyjny: 0036

Model: PM-46

Zmierzony poziom mocy akustycznej: 92,9 dB (A)

Gwarantowany poziom mocy akustycznej: 96 dB (A)

Model: PM-46 N

Zmierzony poziom mocy akustycznej: 92,9 dB (A)

Gwarantowany poziom mocy akustycznej: 96 dB (A)

Model: PM-46 S

Zmierzony poziom mocy akustycznej: 92,9 dB (A)

Gwarantowany poziom mocy akustycznej: 96 dB (A)

31. 7. 2012

Tamiro Kishima
Dyrektor Zarządzający

Rainer Bergfeld
Dyrektor Zarządzający

TARTALOMJEGYZÉK

1. FEJEZET	A TERMÉKEN TALÁLHATÓ JELZÉSEK.....	38
2. FEJEZET	ÁLTALÁNOS BIZTONSÁGI RENDSZABÁLYOK.....	38
3. FEJEZET	ALKATRÉSZEK LEÍRÁSA.....	39
4. FEJEZET	MŰSZAKI ADATOK.....	40
5. FEJEZET	ÖSSZESZERELÉS.....	40
6. FEJEZET	„HÁROM AZ EGYBEN”.....	40
7. FEJEZET	KEZELÉSI UTASÍTÁSOK.....	41
8. FEJEZET	KARBANTARTÁSI ÚTMUTATÓ.....	42
9. FEJEZET	KENÉSI ÚTMUTATÓ.....	42
10. FEJEZET	TISZTÍTÁS.....	43
11. FEJEZET	TÁROLÁS (SZEZONON KÍVÜL).....	43
12. FEJEZET	HIBAEZHÁRÍTÁSI ÚTMUTATÓ.....	45
13. FEJEZET	JÓTÁLLÁS.....	46
14. FEJEZET	KÖRNYEZET.....	46
15. FEJEZET	EK MEGFELELŐSÉGI NYILATKOZAT.....	46

Az általános nézeti rajz magyarázata

- | | | |
|-------------------------------------|-------------------------------|---|
| 1. Felső fogantyú | 11. Géptest | 21. Rögzítő gomb |
| 2. Fékkar | 12. Gyújtógyertya | 22. Rögzítőanya |
| 3. Gázkar | 13. Tanksapka | 23. A fogantyú dőlésszögének beállítására szolgáló fogazott tárcsák |
| 4. Indítófogantyú | 14. Olajbetöltő sapka | 24. Feltöltő pumpa |
| 5. Kötélvezető | 15. Kábelrögzítő bilincs | 25. Csavar |
| 6. Reteszelőkar | 16. Alsó fogantyú | 26. Szűrőfedél |
| 7. Fűgyújtó | 17. Kerékhajtás kapcsolókarja | |
| 8. Magasságbeállító kar | 18. Mulcsozó betét | |
| 9. Üritőcsatorna | 19. Csavar | |
| 10. Oldalsó kidobónyílás zárófedele | 20. Alátét | |



FIGYELEM:

Saját biztonsága érdekében az új gép használatának megkezdése előtt olvassa el a kezelési utasítást. Ennek elmulasztása súlyos személyi sérülésekhez vezethet. Minden használat előtt szánjon néhány percet a géppel való ismerkedésre.

1. A TERMÉKEN TALÁLHATÓ JELZÉSEK



Olvassa el a használati utasítást.



A gép használatakor ne engedjen senkit annak közelébe.



Különösen ügyeljen a kezelő kéz- és lábsérülésének elkerülésére.



Az üzemanyag gyúlékony, ne használjon a közelében nyílt lángot. Járó motorú gépbe ne töltsön üzemanyagot.



A kipufogógáz mérgező; ne működtesse a gépet zárt térben.



Fűnyírás közben viseljen védőszemüveget és füldugót egészsége védelmében.

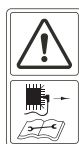

Javításkor a gyújtógyertyát a kezelési utasításban ismertetett módon szerelje ki, javítást csak ezután végezzen.



Vigyázat: A motor felforrósodhat.



A fűnyírón található biztonsági címke: TARTSA TÁVOL KEZEIT ÉS LÁBAIT!

2. ÁLTALÁNOS BIZTONSÁGI RENDSZABÁLYOK



FIGYELEM: Benzinnel működő berendezések használata esetén az esetleges személyi sérülés és anyagi kár elkerülése érdekében mindig tartsa be az alapvető biztonsági rendszabályokat az alábbiakkal együtt. A gép használatának megkezdése előtt olvassa el az összes rá vonatkozó utasítást, és tartsa meg a dokumentációt későbbi használatra.



FIGYELEM: A gép elektromágneses mezőt kelt működés közben. Ez az elektromágneses mező bizonyos körülmények között zavarhatja az emberi szervezetbe beültetett aktív vagy passzív implantátumokat. Az esetleges súlyos vagy halálos következmény elkerülése érdekében javasoljuk, hogy a beültetett implantátummal élő személy a gép használata előtt konzultáljon orvosával és az implantátum gyártójával.

Oktatás

- Az utasításokat figyelmesen olvassa el. Sajátítsa el a gép helyes használatát és a kezelőszervek működtetését.
- Soha ne engedje, hogy gyermekek vagy ezen utasításokat nem ismerő személyek használják a fűnyírót. Előfordulhat, hogy a helyi törvények rendelkeznek a kezelő életkorát illetően;
- Ne végezzen fűnyírást, ha emberek – különösen gyermekek – vagy háziállatok tartózkodnak a gép közvetlen közelében;

- Ne feledje, hogy a kezelő, illetve felhasználó felelős a balesetekért, vagy a más személyekkel vagy tulajdonnal szembeni veszélyhelyzetekért.

Előkészületek

- Fűnyírás közben mindig megfelelő lábbelit és hosszú nadrágot viseljen. Ne működtesse a gépet mezítláb vagy nyitott szandálban;
- Alaposan vizsgálja meg azt a területet, ahol a fűnyírót használni szeretné, és távolítsa el minden olyan tárgyat, melyet a gép felkaphat és kidobhat;
- FIGYELEM – A benzin rendkívül gyúlékony.
 - Benzint kizárólag erre a célra készített edényben tároljon;
 - Tankolást ne végezzen zárt térben, és tankolás közben ne dohányozzon;
 - Még a motor beindítása előtt tankoljon. Soha ne vegye le a tanksapkát, és ne tankoljon járó motor mellett, vagy amíg a motor le nem hűlt;
 - Ha kifolyt a benzin, ne indítsa be a gépet, hanem tolja arrébb a kiömlés helyéről és kerülje bármely tűzforrás kialakulását, amíg a benzingőzök eloszlanak;
 - Zárjon vissza biztonságosan minden tanksapkát és benzinkanna fedelet;
- A hibás hangtompítót cserélje le;
- Használat előtt mindig ellenőrizze szemrevételezéssel, hogy a pengék, a kés csavarjai és a vágóegység nem kopott vagy sérült-e. A kopott vagy sérült pengéket és csavarokat a kiegyensúlyozottság megtartása érdekében egyszerre, készletben cserélje.

Használat

- Ne működtesse a gépet zárt térben, ahol mérgező szénmonoxid gyűlhet fel;
- Fűnyírást csak napközben vagy kellően erős mesterséges megvilágítás mellett végezzen;
- Kerülje a gép nedves fűben való használatát, amennyiben ez lehetséges;
- Lejtőn való fűnyírásakor mindig bizonyosodjon meg lába kellő megtámasztásáról;
- Sétálva haladjon, soha ne fusson;
- A kerékkel ellátott, forgó mozgást végző gépeknél a lejtőn keresztbe haladjon, ne a lejtés irányában;
- Különösen óvatosan járjon el a lejtőn való irányváltáskor;
- Ne végezzen fűnyírást túl meredek lejtőkön;
- Különösen óvatosan járjon el tolatáskor, illetve amikor a fűnyírót maga felé húzza;
- Várja meg a pengék megállását, ha a fűnyírót egy nem füves területen való áthaladás érdekében meg kell dönteni, illetve amikor a fűnyírót a levágandó területhez/területről szállítja;
- Ne használja a fűnyírót hibás védőelemekkel, biztonsági eszközök nélkül, például nem felszerelt terelőekkel és/vagy fűgyűjtővel;
- Ne módosítsa a motor alapbeállításait, vagy ne pörgesse túl a gépet;
- A motor beindítása előtt oldja ki a késmeghajtás és menetmeghajtás tengelykapcsolóját;
- Ügyelve lábai épségére indítsa be óvatosan a motort az utasítás szerint;
- A motor indítása közben ne billentse meg a fűnyírót;
- Ne a kidobónyílás előtt állva indítsa be a motort;

- Ne közelítse kezét és lábát forgó alkatrészekhez. A kidobónyílást mindig tartsa szabadon;
- Járó motorú fűnyírót soha ne emeljen fel, és ne szállítsa;
- Állítsa le a motort, és kösse le a gyertyakábelt, majd győződjön meg arról, hogy az összes mozgó alkatrész teljesen leállt. Ha a gép kulccsal indítható, vegye ki a kulcsot:
 - Mielőtt eltömődést szüntet meg vagy megtisztítja a kidobónyílást;
 - Ellenőrzés, tisztítás vagy a fűnyírón való munkavégzés előtt;
 - Idegen tárggyal ütközést követően. Vizsgálja meg, hogy a fűnyíró nem sérült-e meg, és szükség esetén végezze el a szükséges javításokat az ismételt elindítás és használat előtt;
 - Ha a gépen rendellenes vibrációt tapasztal (keresse meg azonnal az okát);
- Állítsa le a motort, és kösse le a gyertyakábelt, majd győződjön meg arról, hogy az összes mozgó alkatrész teljesen leállt. Ha a gép kulccsal indítható, vegye ki a kulcsot:
 - Minden esetben, ha felügyelet nélkül hagyja azt;
 - Tankolás előtt;
- A motor leállítása előtt vegye vissza a gázt. Ha a motoron van zárócsap, zárja el a fűnyírás befejeztével.

Karbantartás és tárolás

- A gép biztonságos műszaki állapotának biztosítása érdekében az anyacsavarok és csavarok mindig legyenek meghúzva;
- Ne tárolja a gépet feltöltött benzintartállyal olyan épületen belül, ahol a benzingőzök nyílt lánggal vagy szikrával találkozhatnak;
- Hagyja lehűlni a motort, mielőtt zárt helyen letárolja a gépet;
- A tűzveszély csökkentése érdekében tisztítsa meg a motort, hangtompítót, akkumulátorrekeszt és a benzintartályt minden ráakódott fűtől, levéltől és felesleges zsírtól;
- Rendszeresen ellenőrizze a fűgyűjtőt, hogy nem kopott vagy sérült-e;
- A biztonság érdekében cserélje ki a kopott vagy sérült alkatrészeket;
- Az üzemanyagtartályt csak nyílt térben ürítse le.



FIGYELEM: Ne érjen a forgó pengéhez.



FIGYELEM: A tankolást jól szellőző helyen, leállított motornál végezze.

3. ALKATRÉSZEK LEÍRÁSA (A, B és C. Ábra)

Felsorolás:

A: Gyertyakulcs

4. MŰSZAKI ADATOK

Típus	PM-46	PM-46 N	PM-46 S
Motor típusa	B&S500, 10T6	B&S500, 10T6	B&S500, 10T6
Önjáró	nem	nem	igen
Motor lökettérfogata	158 cm ³	158 cm ³	158 cm ³
Kés szélessége	460 mm	460 mm	460 mm
Névleges fordulatszám	2800/perc	2800/perc	2800/perc
Üzemanyagtartály kapacitása	800 ml	800 ml	800 ml
Fűgyűjtő kapacitása	60 l	60 l	60 l
Nettó tömeg	28,6 kg	29,2 kg	32,3 kg
Magasságállítás	30–75 mm, 7 fokozatban	30–75 mm, 7 fokozatban	30–75 mm, 7 fokozatban

Különbségek a három típus között

Típus	Fogantyú a géptest elején	Oldalsó fűkidobás	Önjáró
PM-46	✓	×	×
PM-46 N	✓	✓	×
PM-46 S	✓	✓	✓

Zajkibocsátási értékek a 2000/14/EK irányelv szerint

EN ISO 3744, EN ISO 4871	PM-46	PM-46 N	PM-46 S
L _{PA} (SPL) a használó telephelyén	85 dB (A) (K=3 dB (A))	85 dB (A) (K=3 dB (A))	85 dB (A) (K=3 dB (A))
Mért hangteljesítményszint	92,9 dB (A) K=2,59 dB (A)	92,9 dB (A) K=2,59 dB (A)	92,9 dB (A) K=2,59 dB (A)
Garantált hangteljesítményszint, L _{WA}	96 dB (A)	96 dB (A)	96 dB (A)
Vibráció, EN ISO 20643	3,099 m/s ² K=1,5 m/s ²	3,099 m/s ² K=1,5 m/s ²	3,099 m/s ² K=1,5 m/s ²

5. ÖSSZESZERELÉS

5-1 LEHAJTHATÓ FOGANTYÚ

1. A rögzítő gomb segítségével rögzítse a fogantyú alsó részét a géptestre. **(1A Ábra/1B Ábra/1C Ábra/1D Ábra)**
2. Hajtsa ki a két reteszelőkart, hogy kihajthassa a felső fogantyút. **(1E Ábra)**
3. Hajtsa vissza a reteszelőkart a fogantyúk üzemi helyzetben történő rögzítéséhez. **(1F Ábra)**
4. Állítsa be a feszességet a rögzítőanya megfelelő számszámmal történő elforgatásával. **(1G Ábra/1H Ábra)**
5. Helyezze fel a kábelrögzítő bilincset az ábrán látható pozícióba, majd illessze be a kábelt. **(1I Ábra/1J Ábra)**

5-2 A MEGFELELŐ DŐLÉSSZÖG BEÁLLÍTÁSA

- A) Hajtsa ki a reteszelőkart;
- B) A fogantyú dőlésszögének beállítására szolgáló fogazott tárcsák tengelye körül elforgatva állítsa be a felső fogantyú kívánt helyzetét –20° és 20° között (5 fokozatban: –20°/–10°/0°/10°/20°) a **2. Ábra** alapján;
- C) Hajtsa vissza a reteszelőkart az alsó és a felső fogantyú összekapcsolásához.

5-3 A FÜGYŰJTŐ FELSZERELÉSE

1. Felhelyezés: Emelje fel a hátsó fedelet, majd akassza a fűgyűjtőt a fűnyíró hátuljára. **(3A Ábra/3B Ábra/3C Ábra)**
2. Eltávolítás: Fogja meg és emelje fel a hátsó fedelet, majd vegye le a fűgyűjtőt.

5-4 INDÍTÓFOGANTYÚ

A motorról helyezze át az indítófogantyút a kötélvezetőhöz. **(4. Ábra)**

5-5 A VÁGÁS MAGASSÁGA

Nyomja meg kifelé a kart a kerettől való elemeléshez. A magasság beállításához hajtsa előre vagy hátra a kart. **(5. Ábra, és lásd a 7.9 pontot)**

6. „HÁROM AZ EGYBEN” (csak PM-46 N és PM-46 S)

Ezek a fűnyírók normál funkcióról az alábbi alkalmazásokra alakíthatók át:

Hátsó kidobású fűnyíróból:

1. mulcsozó fűnyíróvá vagy
2. oldalsó kidobású fűnyíróvá.

Mi a mulcsozás?

Mulcsozáskor a gép első lépésben levágja a fűvet, ami finomra aprítva ezután visszakerül a gyepre, mint természetes trágya.

Tippek a mulcsozó fűnyíráshoz:

- Rendszeres max. 2 cm-es nyírással alakítson ki 4-6 cm fűmagasságot.
- Használjon éles vágókést. – Ne nyírjon nedves fűvet.
- Állítsa a motort maximális fordulatszámra.
- Csak munkasebességgel haladjon.
- Rendszeresen tisztítsa a mulcsozó betétet, a ház belső felét és a nyírópengét.

Kezdeti műveletek

EGY: Átszerelés mulcsozó fűnyíróvá



FIGYELEM: Kizárólag leállított motor és álló vágószerkezet esetén végezze az alábbiakat.

1. Emelje fel a hátsó fedelet, és akassza le a fűgyűjtőt.
2. Nyomja be a mulcsozó betétet a géptestbe. Rögzítse a mulcsozó betétet a gombbal a géptest nyílásában. **(6A Ábra/6B Ábra)**
3. Engedje le a hátsó fedelet.

KETTŐ: Átszerelés oldalsó kidobású fűnyíróvá



Kizárólag akkor végezze el az alábbi műveleteket, ha a motor és a vágószerkezet áll!

1. Emelje fel a hátsó fedelet, és akassza le a fűgyűjtőt.
2. Szerelje fel az ürítőcsatornát.
3. Emelje fel az oldalsó kidobónyílás zárófedelét. **(7A Ábra)**
4. Szerelje fel az oldalsó kidobónyílás zárófedelét az oldalsó zárófedél csapjára. **(7A Ábra)**
5. Engedje le az oldalsó kidobónyílás zárófedelét – az oldalsó kidobónyílás zárófedele ráfekszik az ürítőcsatornára. **(7B Ábra)**

HÁROM: Fűnyírás felszerelt fűgyűjtővel

1. Felszerelt fűgyűjtővel végzett fűnyíráshoz távolítsa el a mulcsozó betétet és az oldalsó fűkidobás terelőcsatornáját, és helyezze fel a fűgyűjtőt.
2. Mulcsozó betét eltávolítása:
 - Emelje fel a hátsó fedelet, és vegye ki a mulcsozó betétet.



FIGYELEM: Kizárólag leállított motor és álló vágószerkezet esetén végezze az alábbiakat.

3. Emelje fel az oldalsó zárófedelét, és távolítsa el a ürítőcsatornát.
 - Oldalsó ürítőcsatorna eltávolítása.
 - Az oldalsó billenőfül rugóerő hatására automatikusan lezárja a gép házában található oldalsó kidobónyílást.
 - Rendszeresen tisztítsa meg az oldalsó billenőfület és a kidobónyílást a fűmaradékoktól és a rátapadt szennyeződésektől.



FIGYELEM: Kizárólag leállított motor és álló vágószerkezet esetén végezze az alábbiakat.

7. KEZELÉSI UTASÍTÁSOK

7-1 INDÍTÁS ELŐTT

Ellenőrizze a benzint és olajat, szükség esetén töltsen fel a motor fűnyíróhoz mellékelt különálló kezelési utasítása alapján. Az utasításokat figyelmesen olvassa el.



FIGYELEM: A benzin rendkívül gyúlékony. Benzint kizárólag erre a célra készített edényben tároljon. A tankolást szabad téren végezze, még a motor beindítása előtt. Ne dohányozzon, amíg üzemanyaggal foglalkozik.

Ne vegye le a tanksapkát, és ne tankoljon járó motor mellett, és amíg a motor le nem hűlt.

Ha kifolyt a benzin, ne indítsa be a gépet, hanem tolja arrébb a kiömlés helyéről, és kerülje bármely tűzforrás kialakulását, amíg a benzingőzök eloszanak.



Zárjon vissza biztonságosan minden tanksapkát és benzinkanna fedelet.

Mielőtt a kés karbantartására vagy olajcsere miatt felbillentené a fűnyírót, ürítse le a benzint a tartályból.



FIGYELEM: Ne tankoljon zárt helyen, járó motor mellett vagy amíg a motor forró. Használat után hagyja a motort legalább 15 percig hűlni.

7-2 A MOTOR BEINDÍTÁSA ÉS A KÉS ELINDÍTÁSA

1. A fűnyíró gyújtógyertyáján gumisapka található. Ellenőrizze, hogy a gyertyakábel végén (a gumisapkán belül) található fémhurok biztonságosan rögzül a gyújtógyertya fémhegyén.
2. A motor beindítása előtt nyomja be a feltöltő pumpát 3-5 alkalommal. **(8A Ábra)**
3. Hideg motor indításakor állítsa a gázkart „” pozícióba. A meleg motor beindításához és a fűnyíráshoz állítsa a gázkart „” pozícióba. **(8B Ábra)**
4. A gép mögött állva húzza meg a fékkart, és tartsa a felső fogantyúhoz húzva az ábra szerint. **(8C Ábra)**
5. Fogja meg az indítófogantyút a **8C Ábra** szerint, és gyors mozdulattal húzza fel. Ha a motor beindult, lassan engedje vissza a kart a kötélvezetőhöz.

A motor és a kés leállításához engedje el a fékkart. **(8D Ábra)**



Ügyelve lábai épségére, indítsa be nagy körültekintéssel a motort az utasítás szerint.



A motor indítása közben ne billentse meg a fűnyírót. A fűnyírót vízszintes talajon indítsa be, ahol nincs magas fű és egyéb akadály.



Ne közelítsen kezével és lábával a forgó részekhez. Ne indítsa el a motort, amikor a kidobónyílás előtt áll.

7-3 HASZNÁLAT

Fűnyírás közben tartsa szorosan, két kézzel a fékkart.

Megjegyzés: Ha fűnyíráskor elengedi a fékkart, a motor leáll, így a fűnyíró működését is leállítja.

7-4 A MOTOR LEÁLLÍTÁSA



VIGYÁZAT: A motor leállása után a kés még pár másodpercig tovább forog.

1. A motor és a kés leállításához engedje el a fékkart.
2. Kösse le, és tesztelje a gyertyakábelt a motorhoz tartozó külön utasítás szerint, hogy megelőzhető legyen a felügyelet nélkül hagyott gép véletlen beindítása.

7-5 ÖNJÁRÓ FUNKCIÓ BEKAPCSOLÁSA

PM-46 S típusnál

A kerékajtás kapcsolókarját húzza a felső fogantyúhoz, tartsa ott, és a fűnyíró automatikusan megindul előre körülbelül 3,0 km/h sebességgel (9. Ábra). Amikor elengedi a kapcsolókart, a fűnyíró megáll.



VIGYÁZAT: A fűnyíró 250 mm-nél nem magasabb, normál állapotú fű levágására szolgál. Ne vágjon a géppel szokatlanul magas száraz vagy nedves fűvet (pl. rétet), illetve száraz levélhalmot. Növénymaradékok rakódhatnak a géptestre, vagy hozzáérhetnek a gép kipufogójához, ami tűzveszélyes.

7-6 A LEGJOBB EREDMÉNY ELÉRÉSE FŰNYÍRÁSKOR

Távolítsa el a hulladékokat a gyepről. A nyírandó gyepen ne legyen kő, fadarab, huzal vagy egyéb olyan tárgy, amit a fűnyíró bármilyen irányba kidobhat, és ezzel súlyos személyi sérülést okozhat a kezelőnek és a közelben tartózkodó személyeknek, valamint amitől anyagi kár keletkezhet. Ne nyírjon nedves fűvet. A hatékony fűnyírás érdekében ne nyírjon nedves fűvet, mert az a géptest aljára ragadhat, ami akadályozza a megfelelő nyírást. A fű hosszának maximum 1/3-át nyírja le. Fűnyírásakor a javasolt vágási hossz a fű hosszának 1/3-a. Válassza meg úgy a haladási sebességet, hogy az összeaprított fű egyenletesen terüljön el a gyepen. Nagyra nőtt sűrű gyep nyírásakor különösen fontos a lassú haladás, hogy a gépnek legyen ideje az egyenletes magasságú vágásra. Hosszúra nőtt fű nyírásakor célszerű két menetben végezni a nyírást: a második menetben nyírja le a fű újabb 1/3-át, lehetőleg az előző menethez képest más irányban. A menetekben kis mértékű átfedés szintén segít az egyenletes és tiszta vágású gyep kialakításában. A fűnyírót a legjobb vágási eredmény és a hatékony mulcsozás érdekében üzemeltesse mindig teljes gázzal. Tisztítsa meg a géptest alját. Minden fűnyírás után tisztítsa meg a gép alját, mert a lerakódott fű akadályozza a megfelelő mulcsozó aprítást. Levelek vágása. A levelek mulcsozása szintén jót tesz a gyepnek. Csak száraz, a gyepen nem túl vastag rétegben elterülő leveleket dolgozzon fel a fűnyíróval. Ne várja meg a mulcsozással, hogy az összes levél lehulljon a fákról.



FIGYELEM: Ha idegen tárgyba ütközött, állítsa le a fűnyírót. Vegye le a gyertyakábelt, és alaposan vizsgálja át a gépet, nem sérült-e meg. Az újraindítás és a munka

folytatása előtt javítsa ki az esetleges sérüléseket. A működés közben tapasztalható erős rezgés károsodásra utal. A gépet ilyen esetben azonnal át kell vizsgálni, és meg kell javítani.

7-7 FÜGYŰJTŐ

A hátsó burkolaton egy ablak található. Az ablakon át látható a fűgyűjtő állapota. Ha a fűgyűjtő feltelt fűvel, ki kel ürítenie és tisztítania a fűgyűjtőt, biztosítva a megfelelő légáramlást a hálón át. (10. Ábra)

7-8 GÉPTEST

Minden használat után tisztítsa le a géptest aljáról a rárakódott fűvet, leveleket, szennyeződést vagy egyéb anyagokat. A felgyűlő, nem letakarított szennyeződés korróziót okozhat, emellett a megfelelő mulcsozó aprítást is gátolja. A tisztításhoz billentse fel a fűnyírót, és kaparja le a szennyeződést egy megfelelő eszközzel (a gyertyakábelt előtte feltétlenül vegye le).

7-9 NYÍRÁSI MAGASSÁG BEÁLLÍTÁS



VIGYÁZAT: A fűnyírón bármilyen beállítást csak leállított motor és eltávolított gyertyakábel esetén végezzen.



VIGYÁZAT: A nyírási magasság beállítása előtt állítsa le a gépet, és kösse le a gyertyakábelt.

A fűnyíró központi magasságállítással rendelkezik, amely 7 magassági helyzet beállítását teszi lehetővé.

1. A nyírási magasság beállítása előtt állítsa le a gépet, és kösse le a gyertyakábelt.
2. A központi magasságállító kar 7 különböző helyzetbe állítható be.
3. A vágási magasság beállításához nyomja a kerék felé az állítókart, és állítsa feljebb vagy lejjebb a kívánt magasság eléréséhez. (11. Ábra)

Minden kerék azonos magasságba áll be.

8. KARBANTARTÁSI ÚTMUTATÓ

GYÚJTÓGYERTYA

Csak eredeti gyújtógyertyát használjon cserealkatrészként. A legjobb eredmény érdekében minden 100 óra használat után cseréljen gyújtógyertyát.

9. KENÉSI ÚTMUTATÓ



VIGYÁZAT: A KARBANTARTÁSI MUNKÁK MEGKEZDÉSE ELŐTT KÖSSÉ LE A GYERTYAKÁBELT.

1. KEREKEK – Kenje meg a kerekek golyóscsapágát kis viszkozitású kenőolajjal szezononként legalább egyszer.
2. MOTOR – A kenési utasításokat megtalálja a motor kézikönyvében.

10. TISZTÍTÁS



VIGYÁZAT: Ne mossa a motort vízsugárral. A víz károsíthatja a motort, és elszennyezheti az üzemanyagrendszert.

1. A géptestet törölje le törlőronggyal.
2. Ha a gépet felbillentve a gyújtógyertya felfelé néz, vízsugárral lemoshatja a gép alját.

10-1 A MOTOR LÉGSZŪRŐJE



VIGYÁZAT: Ügyeljen arra, hogy a légszűrő szivacsbetétjét ne tömítse el por és egyéb szennyeződés. A légszűrőbetétet 25 órányi normál fűnyírás után végezzen karbantartást (tisztítsa ki). Száraz, poros környezetben történő használat esetén a légszűrőbetétet tisztítsa gyakrabban.

A LÉGSZŪRŐ TISZTÍTÁSA

1. Szerelje ki a csavart.
2. Távolítsa el a szűrő fedelét.
3. Mossa ki a betétet szappanos vízben. **NE HASZNÁLJON BENZINT!**
4. Szárítsa meg a betétet.
5. Cseppentsen pár csepp SAE30 motorolajat a betétre, majd csavarja ki belőle.
6. Szerelje vissza a szűrőbetétet.

MEGJEGYZÉS: Cserélje ki a betétet, ha foszlik, elszakadt, megsérült vagy nem lehet kitisztítani. (12. Ábra)

10-2 VÁGÓKÉS



VIGYÁZAT: A motor véletlen beindulását megelőzendő, feltétlenül kösse le és testelje a gyertyakábelt, mielőtt a vágókésen dolgozni kezdene. Kezei védelmében viseljen erős védőkesztyűt, vagy fogja meg egy ronggyal a vágókést. Billentse fel a fűnyírót a motor kézikönyvében ismertetett módon. Távolítsa el a kést és a kés adapterét a főtengelyhez rögzítő hatlapfejű csavart és alátétet. Szerelje le a kést és az adaptert a főtengelyről.



FIGYELEM: Ellenőrizze rendszeresen a késadaptert repedés szempontjából, különösen, ha a kés idegen tárgynak ütközött. Szükség esetén cserélje ki. A legjobb eredmény érdekében éles késsel dolgozzon. A kést a megélezéshez szerelje le, majd az élet az eredeti kialakítást leginkább megközelítő módon köszörülje vagy reszelje élesre. A kiegyensúlyozatlanság elkerülése érdekében rendkívül fontos, hogy a kés mindegyik vágóéle azonos mértékű megmunkálást kapjon. A kiegyensúlyozatlan kés túlzott vibrációt kelt, ami a motor és az egész fűnyíró idő előtti tönkremenetelét okozhatja. Élesítés után gondosan egyensúlyozza ki a kést. A kés kiegyensúlyozottsága hengeres szárú csavarhúzóval ellenőrizhető. A nehéz oldalról köszörüljön le annyi anyagot, amivel az egyensúly helyreáll. A kés és a késadapter visszaszerelése előtt kenje meg a főtengelyt és a késadapter belső felületét kis viszkozitású

kenőolajjal. Szerelje fel a késadaptert a motor főtengelyére. Lásd a **13. ábrát**. A kést a cikkszámával kifele helyezze az adapterre. Illessze az alátétet a késre, és szerelje be a hatlapfejű csavart. Húzza meg a csavart az előírt nyomatékkal, lásd alább:

10-3 KÉS MEGHÚZÁSI NYOMATÉKA

Középső csavar 35 Nm – 45 Nm, a gép biztonságos üzeme érdekében. Rendszeresen ellenőrizze az összes anya és csavar megfelelően meghúzott állapotát. Hosszabb használat után, különösen homokos talaj esetén a kés elkophat, elvesztheti eredeti alakját. A vágás hatékonysága csökken, a kést ki kell cserélni. A kést csak jóváhagyott gyárra cserélje. A kés kiegyensúlyozatlanságából eredő esetleges károkért a gyártó nem vállal felelősséget. Ha kést kell cserélni, csak (Dolmar 263001451) jelzéssel ellátott, eredeti pótalkatrészt használjon (kés rendeléshez forduljon a márkakereskedőhöz, vagy hívjon fel bennünket, lásd a fedőlapot).

10-4 MOTOR

A motor karbantartási utasításait a motor különálló kézikönyvében megtalálja. A motorolaj tekintetében járjon el a motor különálló kézikönyvében olvasható utasítások szerint. Olvassa el körültekintően, és kövesse az utasításokat. A légszűrő karbantartása tekintetében normál körülmények esetén járjon el a motor különálló kézikönyvében olvasható utasítások szerint. Különösen poros környezetben történő használat esetén néhány óránként tisztítsa ki a légszűrőt. A légszűrő esedékes tisztítását a motor csökkenő teljesítménye és a légszűrő csöpögése jelzi. A légszűrő karbantartása tekintetében járjon el a motor különálló kézikönyvében olvasható utasítások szerint. Szezononként egy ízben tisztítsa ki a gyújtógyertyát, és állítsa be az elektródahézagot. Gyújtógyertyát fűnyírású szezon előtt cseréljen; a gyújtógyertya típusát és az elektródahézag értékét megtalálja a motor kézikönyvében. Tisztítsa meg rendszeresen a motort törlőronggyal vagy kefével. A hűtőrendszert (ventilátorház környéke) tartsa tisztán, hogy biztosítva legyen a motor megfelelő működéséhez és kellően hosszú élettartamához szükséges légáramlás. A kipufogó környékéről mindig távolítsa el a fűvet, szennyeződést és az éghető anyagokat.

11. TÁROLÁS (SZEZONON KÍVÜL)

A fűnyíró megfelelő tárolásához az alábbi lépések szükségesek.

1. A szezonban végzett utolsó fűnyírás után ürítse ki teljesen a benzintartályt.
 - a) Szivattyúval ürítse ki a benzintartályt.



VIGYÁZAT: Ne zárt helyiségben, vagy nyílt láng közvetlen közelében eressze le a benzint stb. Tilos a dohányzás! A benzingőzök berobbanhatnak, tüzet okozhatnak.

- b) A benzin leeresztése után indítsa be a motort, és járassa egészen addig, amíg az felhasználja az összes benzint, és magától leáll.
- c) Távolítsa el a gyújtógyertyát. Olajozókannával töltsön kb. 20 ml olajat az égéstérbe a gyertyafuraton keresztül. Az indítókötél meghúzásával oszlassa el egyenletesen a betöltött olajat az égéstérben. Csavarja vissza helyére a gyújtógyertyát.
2. Alaposan tisztítsa meg, és kenje meg a fűnyírót a korábban a „KENÉSI ÚTMUTATÓ” pontban ismertetett módon.
3. A korrózió elkerülésére vékonyan zsírozza be a vágószerkezetet.
4. A fűnyírót tárolja száraz, tiszta, fagymentes, jogosulatlan személyek által nem hozzáférhető helyen.



VIGYÁZAT: A fűnyíró tárolóhelyre helyezése előtt hagyja teljesen lehűlni a motort.



MEGJEGYZÉS:

- Ha nem szellőző helyen tárol bármilyen motorral hajtott berendezést:
- Ügyeljen a berendezések korrózió elleni védelmére. Vonja be vékony réteg szilikonolajjal a berendezéseket, különös tekintettel a bovdenekre és mozgó alkatrészekre.
- Ügyeljen arra, hogy a bovdenek és egyéb kábelek ne törjenek meg, ne csípődjenek be.
- Ha az indítókötél kiakadna a fogantyún található kötélvezetőből, kösse ki, és tesztelje a gyertyát, húzza be a pengevezérlő fogantyút, és húzza ki lassan a motorból az indítókötetet. Csúsztassa be a kötetet a fogantyún található kötélvezetőbe.

Szállítás

Állítsa le a motort. Ügyeljen rá, hogy a fűnyíró akadályokon való áttolása közben ne deformálódjon vagy sérüljön a vágószerkezet.

12. HIBAEELHÁRÍTÁSI ÚTMUTATÓ

PROBLÉMA	LEHETSÉGES OK	JAVÍTÓ MŰVELET
A motor nem indul be.	A gázkar nem az indítási feltételeknek megfelelő helyzetben áll.	Állítsa a gázkart a megfelelő helyzetbe.
	Kiürült a benzintank.	Tankolja fel a gépet. lásd a MOTOR KEZELÉSI UTASÍTÁSÁT.
	Elszennyeződött a légszűrőbetét.	Tisztítsa ki a légszűrőbetétet: lásd a MOTOR KEZELÉSI UTASÍTÁSÁT.
	Kilazult a gyújtógyertya.	Húzza meg a gyújtógyertyát 25–30 Nm nyomatékkal.
	A gyertyakábel lelazult vagy levált a gyertyáról.	Tegye vissza a gyertyakábelt a gyújtógyertyára.
	Nem megfelelő a gyertyahézag.	Állítsa be az elektródák hézagát 0,7–0,8 mm értékűre.
	Hibás a gyújtógyertya.	Szereljen be egy új, megfelelő hézagúra beállított gyújtógyertyát: lásd a MOTOR KEZELÉSI UTASÍTÁSÁT.
	A karburátor túltöltődött benzinnel.	Szerelje ki a légszűrőbetétet, az indítókötél folyamatos használatával forgassa át párszor a motort, hogy a karburátor kiszellőzhessen, majd szerelje vissza a légszűrőbetétet.
	Hibás gyújtómodul.	Lépjön kapcsolatba a szerviz képviselőjével.
A motort nehéz beindítani vagy nincs elég teljesítménye.	Szennyeződés, víz vagy lerakódás a benzintankban.	Ürítse le az üzemanyagot, és tisztítsa ki a tartályt. Tankoljon tiszta, friss benzint.
	Eltömődött a tanksapka szellőzőfurata.	Tisztítsa ki vagy cserélje le a tanksapkát.
	Elszennyeződött a légszűrőbetét.	Tisztítsa ki a légszűrőbetétet.
A motor egyenetlenül működik.	Hibás a gyújtógyertya.	Szereljen be egy új, megfelelő hézagúra beállított gyújtógyertyát: lásd a MOTOR KEZELÉSI UTASÍTÁSÁT.
	Nem megfelelő a gyertyahézag.	Állítsa be az elektródák hézagát 0,7–0,8 mm értékűre.
	Elszennyeződött a légszűrőbetét.	Tisztítsa ki a légszűrőbetétet: lásd a MOTOR KEZELÉSI UTASÍTÁSÁT.
Gyenge az alapjárat.	Elszennyeződött a légszűrőbetét.	Tisztítsa ki a légszűrőbetétet: lásd a MOTOR KEZELÉSI UTASÍTÁSÁT.
	Eltömődtek a motorburkolat szellőzőnyílásai.	Távolítsa el a szennyeződések.
	Eltömődtek a hűtőbordák és a légjáratok a léghűtő ház alatt.	Távolítsa el a szennyeződések a bordák közül és a légjáratokból.
A motor magas fordulatszámon kihagy.	Túl kicsi a gyertyahézag.	Állítsa be az elektródák hézagát 0,7–0,8 mm értékűre.
Túlmelegszik a motor.	A hűtőlevegő útja elzáródott.	Távolítsa el a szennyeződések a bordák közül és a légjáratokból.
	Nem megfelelő a gyújtógyertya.	Szereljen be RJ19LM típusú gyújtógyertyát, és tisztítsa meg a hűtőbordákat.
Rendellenesen vibrál a fűnyíró.	Lelazult a vágókés.	Húzza meg a kést.
	A vágó egység kiegyensúlyozatlan.	Egyensúlyozza ki a kést.

13. JÓTÁLLÁS

A termékre a törvényi előírásoknak megfelelően 12 hónapos jótállás vonatkozik, az első felhasználó vásárlásának napjától kezdődően.

A jótállás vonatkozik valamennyi anyag- illetve gyártási hibára, azonban nem terjed ki az olyan alkatrészek normál elhasználódására és kopására, mint csapágyak, szénkefék, kábelek, dugaszok, vagy olyan tartozékokra, mint fúrók, fúrófejek, fűrészélek stb.; a nem rendeltetésszerű használatból eredő sérülésekre vagy hibákra, balesetekre vagy változásokra, továbbá a szállítás költségeire sem.

Fenntartjuk a jogot bármely igény elutasítására, ha a vásárlás nem igazolható vagy amikor nyilvánvaló, hogy a terméket nem tartották megfelelően karban. (Tiszta szellőzőnyílások, szénkefék rendszeres szervizelése.) Vásárlási blokkját meg kell őriznie a vásárlás dátumának igazolására.

Az elfogadhatóan tiszta állapotban lévő szerszámot szétszerelés nélkül kell visszaküldeni a kereskedőhöz, eredeti burkolatában, mellékelve hozzá a vásárlást igazoló blokkot.

14. KÖRNYEZET

Ha a gép elérte élettartama végét, ne kezelje háztartási hulladékként, selejtezze környezetbarát módon.

15. EK MEGFELELŐSÉGI NYILATKOZAT

Csak európai országokra vonatkozóan
Az aláíró Tamiro Kishima és Rainer Bergfeld a Dolmar GmbH megbízásából kijelentik, hogy az alábbi DOLMAR gép(ek):

Gép megnevezése: Benzinmotoros fűnyíró
Típusz./Típus: PM-46, PM-46 N, PM-46 S
Műszaki adatok: Lásd „4. MŰSZAKI ADATOK” sorozatgyártásban készülnek, és

megfelelnek az alább felsorolt európai irányelvek előírásainak:

2004/108/EK, 2006/42/EK, 2000/14/EK és
2005/88/EK

Illetve gyártásuk a következő szabványoknak, valamint szabványdokumentumoknak megfelelően történik:

EN ISO 14982, EN836

A műszaki dokumentáció itt található:

Dolmar GmbH,
Jenfelder Straße 38, Abteilung FZ,
D-22045 Hamburg

A 2000/14/EK irányelv által előírt megfelelőségi auditálási eljárás az V. Melléklet szerint történt.

Tanúsító testület:

TÜV SÜD Industrie Service GmbH
Westendstraße 199, D-80686 München,
Németország
Azonosítószám: 0036

Típus: PM-46

Mért hangteljesítményszint: 92,9 dB (A)
Garantált hangteljesítményszint: 96 dB (A)

Típus: PM-46 N

Mért hangteljesítményszint: 92,9 dB (A)
Garantált hangteljesítményszint: 96 dB (A)

Típus: PM-46 S

Mért hangteljesítményszint: 92,9 dB (A)
Garantált hangteljesítményszint: 96 dB (A)

31. 7. 2012

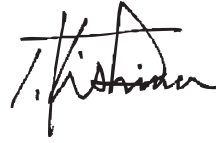

Tamiro Kishima
Ügyvezető igazgató



Rainer Bergfeld
Ügyvezető igazgató

OBSAH

ČASŤ 1	SYMBOLY VYZNAČENÉ NA VÝROBKU	48
ČASŤ 2	VŠEOBECNÉ BEZPEČNOSTNÉ PRAVIDLÁ	48
ČASŤ 3	POPIS SÚČASTÍ	49
ČASŤ 4	TECHNICKÉ ÚDAJE	50
ČASŤ 5	MONTÁŽ	50
ČASŤ 6	„3 V 1“	50
ČASŤ 7	POKYNY NA PREVÁDZKU	51
ČASŤ 8	POKYNY PRE ÚDRŽBU	53
ČASŤ 9	POKYNY PRE MAZANIE	53
ČASŤ 10	ČISTENIE	53
ČASŤ 11	POKYNY PRE USKLADNENIE (MIMO SEZÓNY)	54
ČASŤ 12	SPRIEVODCA RIEŠENÍM PROBLÉMOV	55
ČASŤ 13	ZÁRUKA	56
ČASŤ 14	OCHRANA ŽIVOTNÉHO PROSTREDIA	56
ČASŤ 15	VYHLÁSENIE O ZHODE SO SMERNICAMI EURÓPSKEHO SPOLOČENSTVA	56

Vysvetlenie všeobecného pohľadu

- | | | |
|---------------------------------|--|-------------------------------|
| 1. Horná rukoväť | 10. Bočná klapka | 18. Mulčovací klin |
| 2. Rukoväť s ovládaním brzdy | 11. Plošina | 19. Skrutka |
| 3. Páčka sýtiča | 12. Zapaľovacia sviečka | 20. Podložka |
| 4. Rukoväť štartéra | 13. Uzáver palivovej nádrže | 21. Poistný otočný gombík |
| 5. Vodiaci prvok lanka | 14. Uzáver olejovej nádrže | 22. Uzamykacia matica |
| 6. Blokovacia páka | 15. Káblová svorka | 23. Prevod na nastavenie uhla |
| 7. Vrečko na zachytávanie trávy | 16. Spodná rukoväť | 24. Žiarovka štartéra |
| 8. Páčka nastavenia výšky | 17. Rukoväť ovládania vlastného pohonu | 25. Skrutka |
| 9. Vyprázdňovací kanál | | 26. Kryt filtra |



VÝSTRAHA:

Kvôli vlastnej bezpečnosti si prečítajte tento návod skôr, ako sa pokúsite prevádzkovať svoju novú jednotku. Opomenutie dodržiavať pokyny môže mať za následok vážne osobné poranenia. Venujte určitý čas a oboznámte sa pred každým použitím s kosačkou.

1. SYMBOLY VYZNAČENÉ NA VÝROBKU



Prečítajte si návod na obsluhu.



Zabráňte prístupu okolostojacich.



Viac pozornosti venujte rukám a nohám obsluhy, aby ste predišli poraneniam.



Palivo je horľavé; zabráňte prístupu ohňa. Palivo nepridávajte, keď motor beží.



Jedovaté výpary; neprevádzkujte v interiéri.



Počas kosenia používajte okuliare a ochranu uší s cieľom chrániť samotnú obsluhu.



Počas vykonávania opráv demontujte zapaľovaciu sviečku a následne vykonajte opravu podľa návodu na obsluhu.



Upozornenie: Motor je horúci.



Bezpečnostné označenie, ktoré nájdete na svojej kosačke: RUKY A NOHY DRŽTE V DOSTATOČNEJ VZDIALENOSTI

2. VŠEOBECNÉ BEZPEČNOSTNÉ PRAVIDLÁ



VÝSTRAHA: Pri používaní benzínového náradia je nutné vždy dodržiavať základné bezpečnostné opatrenia s cieľom znížiť riziko vážnych osobných poranení a/alebo poškodenia jednotky. Všetky tieto pokyny si prečítajte pred prevádzkovaním tejto jednotky a tieto pokyny uschovajte pre možnú potrebu v budúcnosti.



VÝSTRAHA: Toto strojné zariadenie počas svojej prevádzky produkuje elektromagnetické pole. Toto pole môže v niektorých prípadoch ovplyvňovať činnosť aktívnych alebo pasívnych zdravotných implantátov. Aby sa znížilo riziko vážnych alebo smrteľných úrazov, odporúčame osobám, ktoré používajú zdravotné implantáty, aby sa pred prevádzkovaním tohto strojného zariadenia poradili so svojim lekárom alebo s výrobcou zdravotného implantátu.

Zaškolenie

- Tieto pokyny si dôkladne prečítajte. Oboznámte sa s ovládačmi a správnym používaním zariadenia.
- Nikdy nedovoľte, aby deti alebo osoby, ktoré neboli oboznámené s týmito pokynmi používali kosačku. Miestne nariadenia môžu obmedzovať vek obsluhy.
- Nikdy nekoste, pokiaľ stoja v blízkosti osoby, hlavne deti, alebo zvieratá.
- Berte do úvahy, že obsluha alebo používateľ je zodpovedný za nehody alebo riziká vzniknulé vo vzťahu k ostatným osobám alebo k ich majetku.

Príprava

- Počas kosenia vždy používajte pevnú obuv a dlhé nohavice. Zariadenie neobsľuhujte, pokiaľ ste bosí alebo máte sandále.
- Dôkladne skontrolujte miesto používania zariadenia a odstráňte všetky predmety, ktoré by mohli byť strojom odhodnené.
- **VÝSTRAHA** – benzín je veľmi horľavý.
 - Palivo skladujte v kontajneroch špeciálne navrhnutých na tento účel.
 - Palivo dopĺňajte v exteriéri a počas dopĺňania paliva nefajčite.
 - Palivo dopĺňajte pred naštartovaním motora. Nikdy nesnímajte uzáver palivovej nádrže ani nepridávajte benzín, pokiaľ motor beží, alebo pokiaľ je motor horúci.
 - Pokiaľ dôjde k rozliatiu benzínu, nepokúšajte sa naštartovať motor, ale stroj preneste do dostatočnej vzdialenosti od miesta rozliatia a zabráňte vzniku zdroja zapálenia, a to až dokiaľ sa benzínové výpary nerozptýlia.
 - Uzáver palivovej nádrže a nádoby bezpečne nasadte naspäť.
- Vymeňte chybné tlmiče.
- Pred používaním vždy vizuálne skontrolujte a presvedčte sa, že čepele, skrutky čepelí a montážna zostava rezného náradia nie sú opotrebované alebo poškodené. Aby ste zachovali vyváženú rovnováhu, vymieňajte naraz celú sadu opotrebovaných alebo poškodených čepelí a skrutiek.

Prevádzka

- Motor neprevádzkujte v uzavretom priestore, kde môže dôjsť k nahromadeniu nebezpečných výparov oxidu uhoľnatého.
- Koste iba pri dennom svetle alebo pri dobrom umelom osvetlení.
- Pokiaľ je to možné, vyhnite sa prevádzkovaniu zariadenia v mokrej tráve.
- Na svahoch vždy zaujmite stabilný postoj.
- Kráčajte a nikdy nebežte.
- Pokiaľ ide o kolesové rotačné stroje, koste pozdĺž čela svahov a nikdy nie nahor a nadol.
- Pri zmene smeru na svahoch dávajte maximálny pozor.
- Nekoste nadmerne strmé svahy.
- Pri pohybe smerom dozadu alebo pri ťahaní kosačky k sebe dávajte maximálny pozor.
- Čepel(e) zastavte pred sklopením kosačky kvôli prenosu cez netrávnaté miesta a pred prenášaním kosačky na a z miesta kosenia.
- Kosačku nikdy nepoužívajte, pokiaľ sú poškodené jej chrániče, alebo bez namontovaných bezpečnostných zariadení, napríklad vychyľovačov a/alebo lapačov trávy.
- Nemeňte nastavenia regulátora motora ani neprekračujte maximálne otáčky motora.
- Pred naštartovaním motora vyradte všetky čepele a spojky pohonu.
- Motor naštartujte bezpečne podľa pokynov, pričom nohu majte v dostatočnej vzdialenosti od čepele(i).
- Kosačku neskláľajte pri štartovaní motora.

- Nespúšťajte motor, pokiaľ stojíte pred vyprázdňovacím žľabom.
- Ruky ani nohy nestrkajte do blízkosti alebo pod rotujúce časti. Počas celej doby zabezpečte, aby sa vyprázdňovací otvor nezanášal.
- Nikdy pri spustenom motore kosačku nezdvíhajte ani neprenášajte.
- Zastavte motor a odpojte drôt zapaľovacej sviečky, presvedčte sa, že všetky pohyblivé časti sa úplne zastavili a pokiaľ je kosačka vybavená kľúčikom, kľúčik vyberte:
 - pred odstránením zablokovania alebo čistením zanesenia žľabu;
 - pred vykonávaním kontroly, čistenia zanesenia alebo prácou na kosačke;
 - po narazení na cudzí predmet. Pred opätovným naštartovaním a prevádzkovaním kosačky skontrolujte kosačku z pohľadu poškodenia a opravte ju;
 - ak kosačka začne neštandardne vibrovať (okamžite skontrolujte).
- Zastavte motor a odpojte drôt zapaľovacej sviečky, presvedčte sa, že všetky pohyblivé časti sa úplne zastavili a pokiaľ je kosačka vybavená kľúčikom, kľúčik vyberte:
 - vždy, keď kosačku opúšťate;
 - pred doplnením paliva.
- Počas dobehu motora uberte sýtič a ak je motor vybavený s uzatváracím ventilom, v závere kosenia vypnite prívod paliva.

Údržba a skladovanie

- Skrutky, svorníky a matice musia byť utiahnuté, aby sa zabezpečil bezpečný prevádzkový stav zariadenia.
- Zariadenie nikdy neskladujte s benzínom v nádrži vo vnútri budovy, kde sa výpary môžu dostať k otvorenému ohňu alebo iskre.
- Pred uskladnením na akomkoľvek ohradenom priestore nechajte motor vychladnúť.
- Na zníženie rizika vzniku požiaru motor, tlmič, priestor na batériu a priestor na skladovanie benzínu majte čisté od trávy, listov alebo prílišného množstva maziva.
- Lapač trávy často kontrolujte z pohľadu opotrebovania alebo poškodenia.
- Opotrebované alebo poškodené súčasti z bezpečnostných dôvodov vymeňte.
- Ak musíte vyprázdniť palivovú nádrž, vykonajte to vonku.



VÝSTRAHA: Nedotýkajte sa rotujúcej čepele.



VÝSTRAHA: Palivo dopĺňajte na dobre vetranom mieste a pri zastavenom motore.

3. POPIS SÚČASTÍ (Obr. A, B a C)

Obsahuje

A: Kľúč na zapaľovaciu sviečku

4. TECHNICKÉ ÚDAJE

Model	PM-46	PM-46 N	PM-46 S
Typ motora	B&S500, 10T6	B&S500, 10T6	B&S500, 10T6
S vlastným pohonom	nie	nie	áno
Zdvihový objem motora	158 cm ³	158 cm ³	158 cm ³
Šírka čepele	460 mm	460 mm	460 mm
Menovité otáčky	2800/min.	2800/min.	2800/min.
Objem palivovej nádrže	800 ml	800 ml	800 ml
Objem lapača trávy	60 l	60 l	60 l
Čistá hmotnosť	28,6 kg	29,2 kg	32,3 kg
Nastavenie výšky	30 – 75 mm, 7 možností nastavenia	30 – 75 mm, 7 možností nastavenia	30 – 75 mm, 7 možností nastavenia

Rozdiely medzi tromi modelmi

Model	Predná rukoväť plošiny	Bočné vyprázdňovanie	S vlastným pohonom
PM-46	√	×	×
PM-46 N	√	√	×
PM-46 S	√	√	√

Hodnoty emisií hluku podľa smernice 2000/14/ES

EN ISO 3744, EN ISO 4871	PM-46	PM-46 N	PM-46 S
L _{PA} (SPL) na mieste používateľa	85 dB (A) (K=3 dB (A))	85 dB (A) (K=3 dB (A))	85 dB (A) (K=3 dB (A))
Meraná úroveň akustického výkonu	92,9 dB (A) K=2,59 dB (A)	92,9 dB (A) K=2,59 dB (A)	92,9 dB (A) K=2,59 dB (A)
Garantovaná úroveň akustického výkonu L _{WA}	96 dB (A)	96 dB (A)	96 dB (A)
Vibrácie EN ISO 20643	3,099 m/s ² K=1,5 m/s ²	3,099 m/s ² K=1,5 m/s ²	3,099 m/s ² K=1,5 m/s ²

5. MONTÁŽ

5-1 SKLOPENIE RUKOVÄTI

- Pomocou poistného otočného gombíka pripevnite spodnú časť rukoväti k hlavnej časti jednotky. **(Obr. 1A/Obr. 1B/Obr. 1C/Obr. 1D)**
- Zdvihnite dve blokovacie páky a uvoľnite hornú časť rukoväti na sklopenie. **(Obr. 1E)**
- Zatlačením zatvorte blokovaciu páku, čím dôjde k zablokovaniu rukoväti v prevádzkovej polohe. **(Obr. 1F)**
- Nastavte napnutie otáčaním uzamykacej matice; použite na to vhodný kľúč. **(Obr. 1G/Obr. 1H)**
- Káblóvu svorku namontujte do vyobrazenej polohy a pripevnite kábel. **(Obr. 1I/Obr. 1J)**

5-2 NASTAVENIE SPRÁVNEHO UHLA

- Potiahnutím otvorte blokovaciu páku.
- Otočením hornej časti rukoväti vycentrovanej v prevode na nastavenie uhla nastavte správny uhol v rozsahu -20° až 20° (5 polôh: -20°/-10°/0°/10°/20°), ako je to zobrazené na **Obr. 2**.
- Stlačením zatvorte blokovaciu páku a spojte spodnú a hornú časť rukoväti.

5-3 MONTÁŽ LAPAČA TRÁVY

- Montáž: Zdvihnite zadný kryt a zahákujte lapač trávy na zadnú stranu kosačky. **(Obr. 3A/Obr. 3B/Obr. 3C)**
- Demontáž: uchopte a zdvihnite zadný kryt a snímte lapač trávy.

5-4 RUKOVÄŤ ŠTARTÉRA

Presuňte rukoväť štartéra od motora k vodiacemu prvku lanka. **(Obr. 4)**

5-5 VÝŠKA REZU

Pokiaľ chcete páčku uvoľniť z ozubenia, vyviňte na ňu tlak smerom von. Výšku nastavte posunutím páčky dopredu alebo dozadu. **(Obr. 5 a pozrite si odsek 7.9)**

6. „3 v 1“ (len pre PM-46 N a PM-46 S)

Štandardnú funkciu týchto kosačiek možno prispôsobiť v závislosti na účele používania:

Z kosačky so zadným vyprázdňovaním na:

- mulčovaciu kosačku alebo
 - kosačku s bočným vyprázdňovaním.
- Čo je mulčovanie?

Počas mulčovania je tráva odseknutá v rámci jedného pracovného kroku, následne je najemno posekaná a vrátená do trávniku ako prírodné hnojivo.

Tipy pre kosenie s mulčovaním:

- Vykonať bežné kosenie max. 2 cm s cieľom dosiahnuť 6 cm až 4 cm výšku trávy.
- Použiť ostrý rezný nôž – Nekoste mokrá trávu
- Nastavte maximálne otáčky motora.
- Koste pri pohybe pracovným krokom.
- Pravidelne čistite mulčovací klin, vnútornú stranu skrine a pohyblivú čepeľ.

Naštartovanie

PO PRVÉ: Prispôsobenie mulčovacieho výkonu



VÝSTRAHA: Jedine so zastaveným motorom a zastavenou kosačkou.

1. Zdvihnute zadný kryt a demontujte vrečko na zachytávanie trávy.
2. Zatláčte mulčovací klin do plošiny. Mulčovací klin zaistíte tlačidlom do otvoru na plošine. **(Obr. 6A/ Obr. 6B)**
3. Opätovne znížte zadný kryt.

PO DRUHÉ: Prestavenie na kosenie s bočným vyprázdňovaním



Jedine pokiaľ sú motor a kosenie zastavené!

1. Zdvihnute zadný kryt a demontujte vrečko na zachytávanie trávy.
2. Namontujte vyprázdňovací kanál.
3. Zdvihnute bočnú klapku pre bočné vyprázdňovanie. **(Obr. 7A)**
4. Na podperný kolík bočnej klapky namontujte vodiaci prvok vyprázdňovania pre bočné vyprázdňovanie. **(Obr. 7A)**
5. Znížte bočnú klapku – klapka spočíva na vyprázdňovacom kanáli. **(Obr. 7B)**

PO TRETIE: Kosenie s vrečkom na zachytávanie trávy

1. Pokiaľ chcete kosiť s vrečkom na zachytávanie trávy, demontujte mulčovací klin a vyprázdňovací kanál pre bočné vyprázdňovanie a namontujte vrečko na zachytávanie trávy.
2. Demontáž mulčovacieho klina.
 - Zdvihnute zadný kryt a demontujte mulčovací klin.



VÝSTRAHA: Jedine so zastaveným motorom a zastavenou kosačkou.

3. Zdvihnute bočnú klapku a demontujte vyprázdňovací kanál.
 - Demontáž vyprázdňovacieho kanála pre bočné vyprázdňovanie:
 - Bočná klapka pomocou pružiny automaticky zatvára vyprázdňovací otvor na skrini.
 - Bočnú klapku a vyprázdňovací otvor pravidelne čistite od zvyškov trávy a zachytenej špiny.



VÝSTRAHA: Jedine so zastaveným motorom a zastavenou kosačkou.

7. POKYNY NA PREVÁDZKU

7-1 PRED NAŠTARTOVANÍM

Motor prevádzkujte v spojení s benzínom a olejom podľa pokynov uvedených v samostatnom návode na obsluhu motora, ktorý je priložený k vašej kosačke. Pokyny si starostlivo prečítajte.



VÝSTRAHA: Benzín je veľmi horľavý.

Palivo skladujte v kontajneroch špeciálne navrhnutých na tento účel.

Palivo dopĺňajte iba v exteriéri a pred spustením motora; počas dopĺňania ani manipulácie s palivom nefajčite. Uzáver palivovej nádrže neodoberajte a benzín nedolievajte nikdy počas chodu motora alebo keď je motor horúci.



Pokiaľ dôjde k rozliatiu benzínu, nepokúšajte sa naštartovať motor, ale stroj preneste do dostatočnej vzdialenosti od miesta rozliatia a zabráňte vzniku zdroja zapálenia, a to až dokiaľ sa benzínové výpary nerozptýlia. Všetky uzávery palivových nádrží a nádrží na palivo bezpečne nasadte naspäť.

Pred obrátením kosačky s cieľom údržby čepele alebo vypustenia oleja, vypustite z nádrže palivo.



VÝSTRAHA: Palivo nikdy nedopĺňajte v interiéri, pri spustenom motore alebo dokiaľ ste nenechali motor vychladnúť počas doby aspoň 15 minút od jeho spustenia.

7-2 SPUSTENIE MOTORA A ZARADENIE ČEPELE

1. Jednotka je vybavená gumenou pätkou, ktorá sa nachádza nad koncom zapaľovacej sviečky. Presvedčte sa, že kovová slučka na konci drôtu zapaľovacej sviečky (vo vnútri gumenej pätky) je bezpečne utiahnutá ku kovovému hrotu zapaľovacej sviečky.
2. Pred naštartovaním motora 3 až 5 krát stlačte žiarovku štartéra. **(Obr. 8A)**
3. Pri štartovaní studeného motora otočte páčku sýtiča do polohy „“. Pri štartovaní horúceho motora a pri prevádzkovaní otočte páčku sýtiča do polohy „“. **(Obr. 8B)**
4. Stojac za jednotkou uchopte rukoväť s ovládaním brzdy a držte ju oproti hornej rukoväti, ako je to znázornené. **(Obr. 8C)**
5. Uchopte rukoväť štartéra ako je to znázornené na **(Obr. 8C)** a silno ju potiahnite. Po naštartovaní motora ju pomaly vráťte do skrutky vodiaceho prvku lanka. Pokiaľ chcete zastaviť motor a čepeľ, uvoľnite rukoväť s ovládaním brzdy. **(Obr. 8D)**



Motor naštartujte bezpečne podľa pokynov, pričom nohu majte v dostatočnej vzdialenosti od čepele.



Kosačku nesklápajte pri štartovaní motora. Kosačku štartujte na rovnom povrchu bez výskytu vysokej trávy alebo prekážok.



Zabráňte styku rúk a nôh s rotujúcimi súčastami. Nespúšťajte motor, pokiaľ stojíte pred vyprázdňovacím otvorom.

7-3 PRACOVNÉ POSTUPY

Počas prevádzky pevne oboma rukami držte rukoväť s ovládaním brzdy.

Poznámka: Pokiaľ počas prevádzky uvoľníte rukoväť s ovládaním brzdy, dôjde k zastaveniu motora a tým aj prevádzky kosačky.

7-4 ZASTAVENIE MOTORA



UPOZORNENIE: Po vypnutí motora sa bude čepeľ ešte niekoľko sekúnd otáčať.

1. Pokiaľ chcete zastaviť motor a čepeľ, uvoľnite rukoväť s ovládaním brzdy.
2. Odpojte a uzemnite drôt zapalovacej sviečky, ako je to uvedené v samostatnom návode na obsluhu motora, čím zabránite náhodnému naštartovaniu počas doby, kedy je zariadenie ponechané bez dozoru.

7-5 SPOJENIE PRE AUTOMATICKÝ POHYB

Pre PM-46 S

Uchopte rukoväť pre ovládanie vlastného pohonu; kosačka sa automaticky pohne dopredu pri rýchlosti asi 3,0 km/h (**Obr. 9**); pokiaľ uvoľníte rukoväť ovládania vlastného pohonu, kosačka sa zastaví.



UPOZORNENIE: Vaša kosačka je navrhnutá na sekacie trávy na plochách pri obytných budovách, ktorej výška je do 250 mm.

Nepokúšajte sa kosiť nezvyčajne vysokú suchú alebo mokrá trávu (napr. pastviny) alebo kopy suchého lístia. Na plošine kosačky sa môžu usádzať úlomky, alebo môže dôjsť ku kontaktu s motorom s dôsledkom možného rizika požiaru.

7-6 AKO DOSIAHNUŤ NAJLEPŠIE VÝSLEDKY POČAS KOSENIA

Vyčistite trávnik od úlomkov. Z trávnik odstráňte kamene, triesky, drôty alebo ďalšie cudzie predmety, ktoré by mohli byť kosačkou náhodne odhodnené ktorýmkoľvek smerom a ktoré mohli spôsobiť vážne osobné poranenia obsluhy a ostatných, ako aj poškodenie majetku a okolitých objektov. Nekoste mokrá trávu. Na dosiahnutie účinného kosenia nekoste mokrá trávu, pretože má tendenciu prilnúť na spodnú časť plošiny a zabraňovať v správnom kosení kúskov trávy. Koste na dĺžku nie viac ako 1/3 dĺžky trávy. Odporúčaná výška rezu pre kosenie je 1/3 dĺžky trávy. Rýchlosť pohybu po zemi je potrebné nastaviť tak, aby boli odseknuté kúsky rovnomerne roztrúsené do trávnik. Hlavne pre ťažké kosenie hustej trávy môže byť potrebné použiť jednu z najnižších rýchlostí s cieľom dosiahnuť čisté dobré kosenie. Pri kosení vysokej trávy bude potrebné vykonať kosenie trávnik v dvoch fázach, pričom v prípade

druhého kosenia dôjde k zníženiu čepele o ďalšiu 1/3 a možno kosiť aj v inom smere ako ste kosili prvýkrát. Mierne prekryvanie pásov kosenia pri každom prechode kosačkou taktiež dopomôže vyčistiť zabudnuté zvyšky z trávnik. Kosačka by mala byť vždy prevádzkovaná pri plne otvorenom sýtiči s cieľom dosiahnuť najlepší rez a umožniť najefektívnejšie kosenie. Vyčistite spodnú stranu plošiny. Po každom použití vyčistite spodnú stranu plošiny kosačky s cieľom zabrániť koseniu trávy, ktorá by zabránila správne mulčovaniu. Kosenie lístia. Prínosom pre váš trávnik môže byť aj kosenie lístia. Pri kosení lístia sa presvedčte, že lístie je suché a neleží na trávniku vo veľmi hrubej vrstve. Pred kosením nečakajte, dokiaľ zo stromov opadne všetko lístie.



VÝSTRAHA: Po narazení na cudzí predmet zastavte motor. Od zapalovacej sviečky odpojte drôt, dôkladne skontrolujte kosačku z pohľadu poškodenia a poškodenie opravte pred opätovným naštartovaním a prevádzkovaním kosačky. Nadmerné vibrácie kosačky počas prevádzky indikujú poškodenie. Jednotka by mala byť čo najskôr skontrolovaná a opravená.

7-7 LAPAČ TRÁVY

Na zadnom kryte je okienko. Cez okienko môžete kontrolovať stav lapača trávy. Ak je lapač naplnený trávou, bude potrebné vyprázdniť a vyčistiť vrecko; skontrolujte že je čistý a že cez sieťovinu môže prechádzať vzduch. (**Obr. 10**)

7-8 PLOŠINA

Spodná strana plošiny kosačky by mala byť vyčistená po každom použití, aby sa zabránilo usadzovaniu zvyškov trávy, lístia, špiny a ďalších materiálov. Pokiaľ umožníte hromadeniu zvyškov, podporíte tak vznik hrdze a korózie a taktiež zabránite správne mulčovaniu. Plošinu môžete vyčistiť sklopením kosačky a oškriabaním dočista pomocou vhodného nástroja (skontrolujte, že ste najprv odpojili drôt zapalovacej sviečky).

7-9 POKYNY PRE NASTAVENIE VÝŠKY



UPOZORNENIE: Nikdy na kosačke nevykonávajte žiadne úpravy bez toho, aby ste ju najprv zastavili a odpojili drôt zapalovacej sviečky.



UPOZORNENIE: Pred zmenou výšky kosenia zastavte kosačku a odpojte drôt zapalovacej sviečky.

Vaša kosačka je vybavená centrálnou páčkou nastavenia výšky, ktorá ponúka 7 výškových polôh.

1. Pred vykonaním zmeny výšky kosenia zastavte kosačku a odpojte drôt zapalovacej sviečky.
2. Centrálna páčka nastavenia výšky ponúka 7 rôznych výškových polôh.
3. Pokiaľ chcete zmeniť výšku rezu, stlačte páčku nastavenia smerom ku kolesu a posuňte nahor alebo nadol na zvolenú výšku. (**Obr. 11**)

Všetky kolesá budú v rovnakej výške rezu.

8. POKYNY PRE ÚDRŽBU

ZAPAĽOVACIA SVIEČKA

Používajte jedine originálnu náhradnú sviečku. Na dosiahnutie najlepších výsledkov vymieňajte zapaľovaciu sviečku raz za 100 hodín používania.

9. POKYNY PRE MAZANIE



UPOZORNENIE: PRED VYKONÁVANÍM SERVISU ODPOJTE ZAPAĽOVACIU SVIEČKU.

1. KOLESÁ – všetky guľôčkové ložiská všetkých kolies namažte ľahkým olejom aspoň raz za sezónu.
2. MOTOR – pokyny pre mazanie nájdete v návode na obsluhu motora.

10. ČISTENIE



UPOZORNENIE: Motor neumývajte hadicou. Voda môže poškodiť motor a znečistiť palivový systém.

1. Plošinu kosačky utrite dosucha tkaninou.
2. Hadicou umyte spodnú časť plošiny kosačky naklonením kosačky tak, aby zapaľovacia sviečka bola hore.

10-1 VZDUCHOVÝ ČISTIČ MOTORA



UPOZORNENIE: Nedovoľte, aby špina alebo prach zanesli penový prvok vzduchového filtra. Servis (vyčistenie) prvku vzduchového filtra motora sa musí vykonávať po 25 hodinách štandardného kosenia. Servis penového prvku sa musí vykonávať pravidelne, pokiaľ sa kosačka používa v suchých prašných podmienkach.

ČISTENIE VZDUCHOVÉHO FILTRA

1. Odskrutkujte skrutku.
2. Demontujte kryt filtra.
3. Prvok filtra umyte v saponátovej vode.
NEPOUŽÍVAJTE BENZÍN!
4. Prvok filtra nechajte vyschnúť na vzduchu.
5. Na penový filter kvapnite niekoľko kvapiek oleja SAE30 a dôkladne stlačte s cieľom odstrániť prebytočný olej.
6. Filter nainštalujte.

POZNÁMKA: Filter vymeňte pokiaľ je roztrhnutý, poškodený, alebo pokiaľ ho nemožno vyčistiť. (Obr. 12)

10-2 REZNÁ ČEPEĽ



UPOZORNENIE: Pred prácou na reznej čepeli odpojte a uzemnite drôt zapaľovacej sviečky s cieľom predísť náhodnému spusteniu motora. Ruky si chráňte používaním hrubých rukavíc alebo handry, ktorou uchopíte čepele. Kosačku prevráťte, ako je to uvedené v samostatnom návode na obsluhu motora. Odskrutkujte šesťhrannú skrutku a podložku pridržávajúcu čepeľ a

adaptér čepele ku kľukovému hriadeľu motora. Z kľukového hriadeľa demontujte čepeľ a adaptér.



VÝSTRAHA: Adaptér čepele pravidelne kontrolujte z pohľadu prasklín, a to hlavne ak narazíte na cudzí predmet. V prípade potreby vymeňte.

Kvôli dosiahnutiu najlepších výsledkov by mala byť čepeľ ostrá. Čepeľ možno opätovne naostriť po jej demontovaní buď brúsením alebo pilníkovaním reznej hrany, a to pri čo najlepšom zachovaní pôvodného skosenia čepele. Je nesmierne dôležité, aby ste každú reznú hranu obrúsili o rovnaké množstvo materiálu, aby ste tak predišli nevyváženosti čepele. Nesprávne vyváženie čepele bude mať za následok nadmerné vibrácie s dôsledkom eventuálneho poškodenia motora a kosačky. Po naoštrení čepeľ dôkladne vyvážte. Vyváženie čepele možno skontrolovať jej vyvážením na skrutkovači s okrúhlou tyčkou. Z hrubšej strany odstráňte kov, a to až dokiaľ nebude čepeľ vyvážená.

Pred opätovným namontovaním čepele a adaptéra čepele na jednotku namažte kľukový hriadeľ motora a vnútorný povrch adaptéra čepele ľahkým olejom. Adaptér čepele nainštalujte na kľukový hriadeľ. Pozrite si **Obr. 13**. Čepeľ umiestnite tak, aby číslo súčiastky smerovalo od adaptéra. Nad čepeľ uložte podložku a vložte šesťhrannú skrutku. Šesťhrannú skrutku utiahnite na hodnotu krútiaceho momentu uvedenú nižšie.

10-3 MONTÁŽNY KRÚTIACI MOMENT PRE ČEPEĽ

Stredná skrutka 35 Nm – 45 Nm na zaistenie bezpečnej činnosti vašej jednotky. Všetky matice a skrutky musia byť pravidelne kontrolované z pohľadu správneho utiahnutia. Po dlhodobom používaní, hlavne v podmienkach piesčitej pôdy, dôjde k opotrebovaniu čepele a k strate časti jej pôvodného tvaru. Dôjde z redukovaniu účinného kosenia a čepeľ bude potrebné vymeniť. Vymeňte jedine za výrobné schválenú náhradnú čepeľ. Možné poškodenie v dôsledku stavu nevyváženosti čepele nie je v zodpovednosti výrobcu.

Pri výmene čepele musíte použiť originálny typ vyznačený na čepeli (Dolmar 263001451) (pokiaľ si chcete objednať čepeľ, spojte sa so svojím miestnym predajcom, alebo zavolajte na našu spoločnosť; informácie nájdete na obale).

10-4 MOTOR

Pokyny ohľadne údržby motora nájdete v samostatnom návode na obsluhu motora.

Motorový olej používajte podľa pokynov v samostatnom návode na obsluhu motora dodávanom s vašou jednotkou. Pokyny si dôkladne prečítajte a dodržiavajte ich.

Servis vzduchového čističa v rámci štandardných podmienok vykonávajte podľa samostatného návodu na obsluhu motora.

V prípade veľmi prašných podmienok čistite stále po niekoľkých hodinách. Slabý výkon motora a jeho zaplavenie sú príznakom toho, že by ste mali vykonať servis vzduchového čističa.

Informácie o vykonávaní servisu vzduchového čističa nájdete v samostatnom návode na obsluhu motora, ktorý je súčasťou balenia vašej jednotky.

Zapaľovaciu sviečku by ste mali vyčistiť a jej iskrište opätovne nastaviť raz za sezónu. Vykonať výmenu zapaľovacej sviečky sa odporúča na začiatku každej sezóny kosenia; informácie o správnom type zapaľovacej sviečky a technické špecifikácie o iskrišti nájdete v návode na obsluhu motora.

Motor pravidelne čistite pomocou tkanina alebo kefy. Chladiaci systém (miesto skrine ventilátora) udržiavajte v čistote, aby ste zabezpečili správnu cirkuláciu vzduchu, ktorá je dôležitá pre výkon a životnosť motora. Z oblasti tmiča výfuku odstraňujte trávu, špinu a horľavé úlomky.

11. POKYNY PRE USKLADNENIE (MIMO SEZÓNY)

Pokiaľ chcete pripraviť kosačku na skladovanie, vykonajte nasledujúce kroky.

1. Po poslednom kosení v rámci sezóny vyprázdňte nádrž.
 - a) Palivovú nádrž vyprázdňte pomocou sacieho čerpadla.



UPOZORNENIE: Benzín nevypúšťajte v uzatvorených miestnostiach, v blízkosti otvoreného ohňa a podobne. Nefajčite! Benzínové výpary môžu spôsobiť výbuch alebo požiar.

- b) Naštartujte motor a nechajte ho bežať, dokiaľ sa nespotrebuje všetok benzín a nezastaví sa motor.
 - c) Zapaľovaciu sviečku demontujte. Pomocou plechovky na olej nalejte do spaľovacej komory asi 20 ml oleja. Pohybovaním štartérom v spaľovacej komore rovnomerne naneste olej. Namontujte zapaľovaciu sviečku.
2. Kosačku dôkladne vyčistite a namažte, ako je to popísané v časti „POKYNY PRE MAZANIE“.
 3. Aby ste predišli korózii, sečné náradie mierne namažte.
 4. Kosačku uskladnite na suchom a pred mrazom chránenom mieste, mimo dosahu neoprávnených osôb.



UPOZORNENIE: Pre uskladnením kosačky musí motor úplne vychladnúť.



POZNÁMKA:

- Pri uskladnení akéhokoľvek typu elektrického zariadenia v nevetranej kôlni alebo v kôlni na uskladnenie materiálu:
- Pozornosť by ste mali venovať ochrane zariadenia pred hrdzou. Pomocou ľahkého oleja alebo silikónu namažte zariadenie, hlavne káble a pohyblivé súčasti.
- Dávajte pozor, aby ste neohli alebo neskrútili káble.
- Pokiaľ dôjde k odpojeniu lanka štartéra od vodiaceho prvku lanka na rukoväti, odpojte a uzemnite drôt zapaľovacej sviečky, stlačte rukoväť ovládania čepele a pomaly vytiahnite z motora lanko štartéra. Lanko štartéra zasuňte do skrutky vodiaceho prvku lanka na rukoväti.

Preprava

Motor vypnite. Pri tlačením kosačky cez prekážku dávajte pozor, aby nedošlo k ohnutiu alebo poškodeniu sečného náradia.

12. SPRIEVODCA RIEŠENÍM PROBLÉMOV

PROBLÉM	MOŽNÁ PRÍČINA	NÁPRAVA
Motor nenašartuje.	Škrtiaca klapka nie je v správnej polohe pre aktuálne pretrvávajúce podmienky.	Posuňte škrtiacu klapku do správnej polohy.
	Palivová nádrž je prázdna.	Palivovú nádrž naplňte palivom. Pozrite si NÁVOD NA OBSLUHU MOTORA.
	Prvok vzduchového čističa je špinavý.	Prvok vzduchového čističa vyčistite. Pozrite si NÁVOD NA OBSLUHU MOTORA.
	Zapaľovacia sviečka je uvoľnená.	Zapaľovaciu sviečku utiahnite na hodnotu krútiaceho momentu 25 – 30 Nm.
	Drôt zapaľovacej sviečky je uvoľnený alebo odpojený od sviečky.	Drôt zapaľovacej sviečky nainštalujte na zapaľovaciu sviečku.
	Iskrište zapaľovacej sviečky nie je správne nastavené.	Nastavte iskrište tak, aby štrbina medzi elektródami bola 0,7 až 0,8 mm.
	Zapaľovacia sviečka je chybná.	Nainštalujte novú sviečku so správne nastaveným iskrištom. Pozrite si NÁVOD NA OBSLUHU MOTORA.
	Karburátor je zaplavený palivom.	Demontujte prvok vzduchového čističa a ťahajte nepretržite lanko štartéra, dokiaľ sa karburátor sám nevyčistí; následne nainštalujte prvok vzduchového čističa.
Je ťažké naštartovať motor, alebo motor stráca výkon.	Čhybný modul zapaľovania.	Spojte sa so servisným zástupcom.
	Špina, voda alebo uschnutá palivová nádrž.	Palivovú nádrž vypusťte a vyčistite. Nádrž naplňte čistým, čerstvým palivom.
	Vetrací otvor na uzávere palivovej nádrže je upchaný.	Vyčistite alebo vymeňte uzáver palivovej nádrže.
Motor pracuje nepravidelne.	Prvok vzduchového čističa je špinavý.	Prvok vzduchového čističa vyčistite.
	Zapaľovacia sviečka je chybná.	Nainštalujte novú sviečku so správne nastaveným iskrištom. Pozrite si NÁVOD NA OBSLUHU MOTORA.
	Iskrište zapaľovacej sviečky nie je správne nastavené.	Nastavte iskrište tak, aby štrbina medzi elektródami bola 0,7 až 0,8 mm.
Voľnobeh motora je slabý.	Prvok vzduchového čističa je špinavý.	Prvok vzduchového čističa vyčistite. Pozrite si NÁVOD NA OBSLUHU MOTORA.
	Vetracie štrbiny na plášti motora sú zablokované.	Z vývrtov odstráňte úlomky.
	Chladiace rebrá a vzduchové prechody pod skriňou ventilátora motora sú zablokované.	Z chladiacich rebier a vzduchových prechodov odstráňte úlomky.
Motor pri vysokých otáčkach vynecháva.	Štrbina medzi elektródami zapaľovacej sviečky je veľmi malá.	Nastavte iskrište tak, aby štrbina medzi elektródami bola 0,7 až 0,8 mm.
Motor sa prehrieva.	Tok chladiaceho vzduchu je obmedzený.	Odstráňte všetky úlomky z otvorov v plášti, skrine ventilátora a vzduchových prechodov.
	Nesprávna zapaľovacia sviečka.	Na motor nainštalujte zapaľovaciu sviečku RJ19LM a chladiace rebrá.
Kosačka neštandardne vibruje.	Rezná zostava je uvoľnená.	Utiahnite čepeľ.
	Rezná zostava je nevyvážená.	Čepeľ vyvážte.

13. ZÁRUKA

Na tento výrobok sa vzťahuje 12-mesačná záruka v zmysle zákonných nariadení, pričom platnosť začína plynúť dňom zakúpenia prvým používateľom.

Táto záruka sa vzťahuje na všetky materiálové a výrobné chyby; nevzťahuje sa na chyby v dôsledku štandardného opotrebovania a znehodnotenia dielov, ako sú ložiská, kefký, káble, zástrčky alebo príslušenstvo, ako sú nástavce, vŕtacie nástavce, pílové čepele a pod., na poškodenie alebo chyby v dôsledku nesprávneho používania, nehôd alebo úprav a nevzťahuje sa ani na náklady na prepravu.

Vyhradujeme si právo odmietnuť každú reklamáciu, kde kúpu nemožno overiť, alebo kde je zrejmé, že v prípade výrobku sa nevykonávala správna údržba. (Čisté vetracie štrbiny a pravidelné vykonávanie servisu uhlíkových kefiiek.)

Ako doklad o dátume zakúpenia je nutné ponechať si príjmový doklad.

Vaše nerozmontované náradie je nutné doručiť predajcovi v prijateľnom čistom stave, v jeho pôvodnom lisovanom obale (ak sa v prípade jednotky používa), spolu s dokladom o kúpe.

14. OCHRANA ŽIVOTNÉHO PROSTREDIA

Pokiaľ chcete po dlhodobom používaní stroja stroj vymeniť za iný, nevyhadzujte ho do domového odpadu, ale ho zneškodnite environmentálne bezpečným spôsobom.

15. VYHLÁSENIE O ZHODE SO SMERNICAMI EURÓPSKEHO SPOLOČENSTVA

Len pre krajiny Európy

Dolu podpísaní Tamiro Kishima a Rainer Bergfeld, ako oprávnené osoby spoločnosti Dolmar GmbH, vyhlasujú, že zariadenie(a) značky DOLMAR:

Označenie zariadenia: Benzínová kosačka

Č. modelu/typ: PM-46, PM-46 N, PM-46 S

Technické špecifikácie: Pozrite si „4. TECHNICKÉ ÚDAJE“

predstavuje výrobok sériovej výroby

a vyhovuje nasledujúcim európskym smerniciam:

2004/108/ES, 2006/42/ES, 2000/14/ES a 2005/88/ES

a je vyrobené podľa nasledujúcich noriem alebo štandardizovaných dokumentov:

EN ISO 14982, EN836

Technická dokumentácia je založená u:

Dolmar GmbH,
Jenfelder Straße 38, Abteilung FZ,
D-22045 Hamburg

Postup posúdenia zhody, ako vyžaduje smernica 2000/14/ES bol zrealizovaný podľa Prílohy V.

Oboznámený orgán:

TÜV SÜD Industrie Service GmbH
Westendstraße 199, D-80686 München, Nemecko
Identifikačné číslo: 0036

Model: PM-46

Meraná úroveň akustického výkonu: 92,9 dB (A)
Garantovaná úroveň akustického výkonu: 96 dB (A)

Model: PM-46 N

Meraná úroveň akustického výkonu: 92,9 dB (A)
Garantovaná úroveň akustického výkonu: 96 dB (A)

Model: PM-46 S

Meraná úroveň akustického výkonu: 92,9 dB (A)
Garantovaná úroveň akustického výkonu: 96 dB (A)

31. 7. 2012

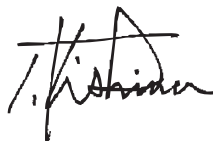

Tamiro Kishima
Generálny riaditeľ



Rainer Bergfeld
Generálny riaditeľ

OBSAH

ČÁST 1	SYMBOLY VYZNAČENÉ NA VÝROBKU	58
ČÁST 2	VŠEOBECNÁ BEZPEČNOSTNÍ PRAVIDLA	58
ČÁST 3	POPIS SOUČÁSTÍ	59
ČÁST 4	TECHNICKÉ ÚDAJE	60
ČÁST 5	MONTÁŽ	60
ČÁST 6	„3 V 1“	60
ČÁST 7	NÁVOD K OBSLUZE	61
ČÁST 8	POKYNY K ÚDRŽBĚ	62
ČÁST 9	POKYNY K MAZÁNÍ	62
ČÁST 10	ČIŠTĚNÍ	63
ČÁST 11	POKYNY KE SKLADOVÁNÍ (MIMO SEZÓNU)	63
ČÁST 12	PRŮVODCE ODSTRAŇOVÁNÍM PROBLÉMŮ	65
ČÁST 13	ZÁRUKA	66
ČÁST 14	OCHRANA ŽIVOTNÍHO PROSTŘEDÍ	66
ČÁST 15	ES PROHLÁŠENÍ O SHODĚ	66

Vysvětlení k celkovému pohledu

- | | | |
|---------------------------|------------------------------|------------------------------------|
| 1. Horní držadlo | 10. Postranní záklopka | 19. Šroub |
| 2. Držadlo ovládání brzdy | 11. Kryt | 20. Podložka |
| 3. Páčka plynu | 12. Zapalovací svíčka | 21. Pojistný knoflík |
| 4. Rukojeť startéru | 13. Víčko palivové nádrže | 22. Pojistná matice |
| 5. Vodítko lanka | 14. Víčko olejové nádrže | 23. Ozubené soukolí nastavení úhlu |
| 6. Pojistná páčka | 15. Příchytky kabelu | 24. Nastřikovač |
| 7. Sběrný vak na trávu | 16. Dolní držadlo | 25. Šroub |
| 8. Páčka nastavení výšky | 17. Držadlo ovládání pojezdu | 26. Kryt filtru |
| 9. Vyhazovací kanál | 18. Mulčovací klín | |



VAROVÁNÍ:

Před uvedením nového zařízení do provozu si v zájmu vlastní bezpečnosti nejprve přečtěte tuto příručku. Nedodržení pokynů může vést k vážnému zranění. Před každým použitím se krátce seznámte s ovládáním sekačky.



Upozornění: Motor je horký.



Bezpečnostní štítek umístěný na sekačce:
NEPŘIBLIŽUJTE RUCE A NOHY

1. SYMBOLY VYZNAČENÉ NA VÝROBKU



Přečtěte si uživatelskou příručku.



Nepracujte v blízkosti přihlízejících osob.



Obsluha si musí dávat pozor na ruce a nohy, aby nedošlo ke zranění.



Palivo je hořlavé, nepřibližujte se k otevřenému ohni. Palivo nenalévejte do spuštěné sekačky.



Benzínové výpary jsou toxické – nepracujte uvnitř budov.



Při sekání používejte brýle a ochranu sluchu.



Při opravě vyjměte zapalovací svíčku a při opravě postupujte podle návodu k ovládacímu panelu.

2. VŠEOBECNÁ BEZPEČNOSTNÍ PRAVIDLA



VAROVÁNÍ: Při práci s zařízením poháněným spalovacím motorem je vždy třeba dodržovat základní bezpečnostní opatření (včetně níže uvedených). Zamezíte tak nebezpečí vážného zranění či poškození zařízení. Před prací se zařízením si přečtěte veškeré pokyny a uchovejte je pro pozdější využití.



VAROVÁNÍ: Při provozu tohoto zařízení vzniká elektromagnetické pole. Toto pole může za určitých okolností rušit činnost aktivních či pasivních lékařských implantátů. Osobám s lékařskými implantáty proto v zájmu omezení nebezpečí vážného poškození zdraví nebo i smrtelného úrazu doporučujeme, aby se před používáním tohoto zařízení poradily s lékařem nebo výrobcem příslušného implantátu.

Průprava

- Pečlivě si přečtěte pokyny. Obeznamte se s ovládacími prvky a správným používáním zařízení.
- Nikdy nedovolte, aby sekačku obsluhovaly děti nebo osoby neobeznamené s těmito pokyny. Věk obsluhy může být omezen místními předpisy.
- Nikdy nesekejte v blízkosti osob, zvláště pak dětí a domácích zvířat.
- Pamatujte, že za nehody nebo vystavení nebezpečí jiných osob a jejich majetku odpovídá obsluha či uživatel.

Příprava

- Při sekání vždy noste pevnou obuv a dlouhé kalhoty. Se zařízením nepracujte naboso ani v otevřených sandálech.
- Řádně prohlédněte místo, kde budete se zařízením pracovat, a odstraňte veškeré předměty, jež mohou být sekačkou odmrštěny.
- **VAROVÁNÍ** – benzín je vysoce hořlavý.
 - Palivo skladujte v nádobách speciálně navržených pro tento účel.
 - Palivo doplňujte pouze venku a při této činnosti nekuřte.
 - Palivo doplňujte před spuštěním motoru. Jestliže je sekačka spuštěná nebo pokud je motor horký, nikdy nesnímejte víčko palivové nádrže ani nedoplňujte palivo.
 - Při rozlité benzínu se nepokoušejte nastartovat motor, ale přesuňte zařízení z místa politého benzínem a před odpařením paliva dejte pozor, abyste nezpůsobili jeho vznícení.
 - Pevně zašroubujte víčko nádrže i víčko nádoby s palivem.
- Pokud je vadný tlumič, vyměňte jej.
- Před prací vždy vizuálně zkontrolujte, zda není opotřebený či poškozený sekací nůž, šrouby nože a sekací sestava. Opotřebený či poškozený nůž se šrouby vyměňujte v celé sadě, abyste zachovali vyváženost.

Provoz

- Nespouštějte motor v omezených prostorách, kde se mohou shromažďovat nebezpečné zplodiny oxidu uhelnatého.
- Sekejte pouze za denního světla nebo při dobrém umělém osvětlení.
- Se zařízením nepracujte pokud možno v mokré trávě.
- Při práci ve svahu vždy dávejte pozor kam šlapete.
- Kráčejte – nikdy neběhejte.
- S kolovými sekačkami pojíždějte při sekání po vrstevnicích svahu, nikdy nahoru a dolů.
- Při změně směru ve svahu buďte mimořádně opatrní.
- Nesekejte v příliš strmých svazích.
- Buďte mimořádně opatrní při otáčení nebo tahání sekačky směrem k sobě.
- Při nutnosti naklonění sekačky kvůli transportu s přejížděním jiných než travnatých ploch a při transportu sekačky na pracoviště a z pracoviště vypněte motor pohánějící nůž (nože).
- Nikdy nepracujte se sekačkou s vadnými kryty nebo se sejmutým bezpečnostním zařízením, například bez krytu vyhazovacího kanálu nebo bez sběracího koše.
- Neměňte nastavení regulátoru motoru a motor nepřetěžujte vysokými otáčkami.
- Před spuštěním motoru vypněte všechny spojky nožů a pohonu.
- Motor startujte opatrně podle pokynů a s nohama v dostatečné vzdálenosti od nože (nožů).
- Při spuštění motoru sekačku nenaklápějte.
- Motor nespouštějte, jestliže stojíte před vyhazovacím kanálem.
- Do blízkosti nebo pod rotující díly nestrkejte ruce ani nohy. Vždy se zdržujte mimo dosah otvoru pro boční výhoz.

- Pokud je motor v chodu, sekačku nikdy nezvedejte a nepřenášejte.
- V následujících situacích vypněte motor, odpojte kabel zapalovací svíčky, ujistěte se, zda se všechny pohyblivé díly zcela zastavily a u modelů vybavených klíčem vyjměte klíč:
 - před uvolňováním zablokování nebo při uvolňování ucpaného vyhazovacího kanálu,
 - před kontrolou, čištěním nebo pracemi na sekačce,
 - po odmrštění cizorodého předmětu – sekačku zkontrolujte, zda není poškozená a před opětovným spuštěním a pracovním využitím proveďte případnou opravu,
 - jestliže sekačka začne neobvykle vibrovat (provedte okamžitou kontrolu).
- V následujících situacích vypněte motor, odpojte kabel zapalovací svíčky, ujistěte se, zda se všechny pohyblivé díly zcela zastavily a u modelů vybavených klíčem vyjměte klíč:
 - kdykoli se od sekačky vzdálíte,
 - před doplňováním paliva.
- Při vypínání motoru uberte plyn a jestliže je motor vybaven uzavíracím ventilem, uzavřete po skončení sekání přívod paliva.

Údržba a skladování

- Všechny matice, šrouby a vruty udržujte dotažené – zajistíte tak bezpečnou provozuschopnost zařízení.
- Zařízení s benzínem v nádrži nikdy neukládejte v budovách, kde se mohou výpary dostat do kontaktu s otevřeným ohněm či jiskrami.
- Při ukládání v uzavřených prostorách nechte nejprve motor vychladnout.
- V rámci omezení nebezpečí vzniku požáru udržujte motor, tlumič, prostor akumulátoru a místo skladování benzínu čisté a beze zbytků trávy, listí či nadbytečného maziva.
- Často kontrolujte sběrací koš, zda není opotřebený či poškozený.
- V zájmu zajištění bezpečnosti poškozené díly vyměňte.
- V případě nutnosti vypuštění palivové nádrže pracujte venku.



VAROVÁNÍ: Nedotýkejte se rotujícího nože.



VAROVÁNÍ: Palivo doplňujte v dobře větraném prostoru a s vypnutým motorem.

3. POPIS SOUČÁSTÍ (Obr A a B, C)

Další součásti

A: Klíč na zapalovací svíčku

4. TECHNICKÉ ÚDAJE

Model	PM-46	PM-46 N	PM-46 S
Typ motoru	B&S500, 10T6	B&S500, 10T6	B&S500, 10T6
S pojezdem	ne	ne	ano
Zdvihový objem motoru	158 cm ³	158 cm ³	158 cm ³
Délka nože	460 mm	460 mm	460 mm
Jmenovité otáčky	2 800/min	2 800/min	2 800/min
Objem palivové nádrže	800 ml	800 ml	800 ml
Objem sběracího koše	60 l	60 l	60 l
Čistá hmotnost	28,6 kg	29,2 kg	32,3 kg
Výškové nastavení	30–75 mm, 7 nastavení	30–75 mm, 7 nastavení	30–75 mm, 7 nastavení

Rozdíly mezi třemi modely

Model	Přední držadlo krytu	Boční výhoz	S pojezdem
PM-46	✓	×	×
PM-46 N	✓	✓	×
PM-46 S	✓	✓	✓

Hodnoty emisí hluku dle směrnice 2000/14/ES:

EN ISO 3744, EN ISO 4871	PM-46	PM-46 N	PM-46 S
L _{PA} (SPL) v místě obsluhy	85 dB (A) (K=3 dB (A))	85 dB (A) (K=3 dB (A))	85 dB (A) (K=3 dB (A))
Naměřená hladina akustického výkonu	92,9 dB (A) K=2,59 dB (A)	92,9 dB (A) K=2,59 dB (A)	92,9 dB (A) K=2,59 dB (A)
Zaručená hladina akustického výkonu L _{WA}	96 dB (A)	96 dB (A)	96 dB (A)
Vibrace dle EN ISO 20643	3,099 m/s ² K=1,5 m/s ²	3,099 m/s ² K=1,5 m/s ²	3,099 m/s ² K=1,5 m/s ²

5. MONTÁŽ

5-1 SKLÁPĚCÍ DRŽADLO

1. Dolní část držadla upevněte pojistným knoflíkem k plášti jednotky (**Obr 1A/Obr 1B/Obr 1C/Obr 1D**).
2. Zvednutím dvou pojistných páček uvolněte horní držadla ke sklopení (**Obr 1E**).
3. Zatlačením na pojistné páčky zajistěte držadla v provozní poloze (**Obr 1F**).
4. Vhodným klíčem upravte pojistnou maticí sílu přitlaku (**Obr 1G/Obr 1H**).
5. Připevněte příchytka kabelu v zobrazené poloze a upevněte kabel (**Obr 1I/Obr 1J**).

5-2 NASTAVENÍ VHDNÉHO ÚHLU

- A) Odklopením uvolněte pojistnou páčku.
- B) Natáčením horního držadla v ozubeném soukolí nastavení úhlu nastavte vhodný úhel v rozmezí -20° až 20° (5 poloh: -20°/-10°/0°/10°/20°) tak jak je znázorněno na **Obr 2**.
- C) Zatlačením na pojistné páčky zajistěte spojení dolní a horní části držadel.

5-3 MONTÁŽ SBĚRACÍHO KOŠE

1. Nasazení: Zvedněte zadní kryt a sběrací koš zahákněte za zadní část sekačky. (**Obr 3A/Obr 3B/Obr 3C**)

2. Sejmutí: Uchopte a zvedněte zadní kryt a pak sběrací koš sejměte.

5-4 RUKOJEŤ STARTÉRU

Rukojeť startéru přesuňte od motoru k vodítku lanka (**Obr 4**).

5-5 VÝŠKA POKOSU

Zatlačením směrem ven uvolněte páčku ze zářezu. Přesunutím páčky směrem vpřed nebo zpět nastavte výšku (**Viz Obr 5 a odstavec 7.9**).

6. „3 V 1“ (pouze model PM-46 N, PM-46 S)

Tyto sekačky lze podle účelu použití upravit tak, aby kromě své normální funkce plnily i jiné úkoly: Ze sekačky se zadním výhozem může být:

1. mulčovací sekačka nebo
2. sekačka s bočním výhozem.

Co je mulčování?

Při mulčování se tráva nejprve usekne a pak se po jemném rozsekání vrací na trávník jako přírodní hnojivo. Rady k mulčovacímu sekání:

- Pravidelně sesekávejte max. 2 cm s ponecháním trávy vysoké 6 až 4 cm.
- Používejte ostrý sekací nůž. – Nesekejte mokrou trávu.

- Nastavte max. otáčky motoru
- Sekejte pouze v tempu chůze
- Pravidelně čistěte mulčovací klín, vnitřní stranu pláště sekačky a sekací nůž

Uvedení do provozu

1: Úprava na mulčovací sekačku



VAROVÁNÍ: Pracujte pouze s vypnutým motorem a sekacím nožem v nečinnosti.

1. Zvedněte zadní kryt a vyjměte sběrný vak na trávu.
2. Mulčovací klín zatlačte do krytu. Mulčovací klín zajistěte tlačítkem v otvoru krytu. (**Obr 6A/Obr 6B**)
3. Zadní kryt spusťte zpět dolů.

2: Úprava zpět na sekačku s bočním výhozem



Provádějte pouze se zastaveným motorem i sekacím nožem!

1. Zvedněte zadní kryt a vyjměte vak na trávu.
2. Namontujte vyhazovací kanál.
3. Zvedněte postranní záklopku pro boční výhoz (**Obr 7A**).
4. Na čep postranní záklopky upevněte nástavec pro boční výhoz (**Obr 7A**).
5. Postranní záklopku spusťte dolů – záklopka leží na vyhazovacím kanálu (**Obr 7B**).

3: Sekání se sběrným vakem na trávu

1. Chcete-li při sekání trávy použít sběrný vak, vyjměte mulčovací klín, sundejte vyhazovací kanál pro boční výhoz a upevněte sběrný vak na trávu.
2. Vyjmutí mulčovacího klínu
 - Zvedněte zadní kryt a vyjměte mulčovací klín.



VAROVÁNÍ: Pracujte pouze s vypnutým motorem a sekacím nožem v nečinnosti.

3. Zvedněte postranní záklopku a vyjměte vyhazovací kanál.
 - Demontáž vyhazovacího kanálu pro boční výhoz.
 - Síla pružiny postranní záklopky otvor pro boční výhoz v plášti automaticky uzavře.
 - Postranní záklopku a otvor pro boční výhoz pravidelně čistěte od zbytků trávy a nečistot.



VAROVÁNÍ: Pracujte pouze s vypnutým motorem a sekacím nožem v nečinnosti.

7. NÁVOD K OBSLUZE

7-1 NEŽ ZAČNETE

Podle pokynů v samostatné příručce k motoru dodané k sekačce naplňte nádrže motoru benzínem a olejem. Pečlivě si přečtěte pokyny.



VAROVÁNÍ: Benzín je vysoce hořlavý. Palivo skladujte v nádobách speciálně navržených pro tento účel.

Benzín doplňujte pouze venku před spuštěním motoru a při doplňování či manipulaci s palivem nekuřte. Jestliže je sekačka spuštěná nebo pokud je motor horký, nikdy nesnímejte víčko palivové nádrže ani nedoplňujte palivo.



Při rozliti benzínu se nepokoušejte nastartovat motor, ale přesuňte zařízení z místa politého benzínem a před odpařením paliva dejte pozor, abyste nezpůsobili jeho vznícení.

Pevně zašroubujte víčko nádrže i víčko nádoby s palivem. Před sklopením sekačky za účelem údržby nože či vypuštění oleje vyprázdněte palivovou nádrž.



VAROVÁNÍ: Palivovou nádrž nikdy nenaplňujte uvnitř budov, se spuštěným motorem ani před vychladnutím motoru (po uplynutí alespoň 15 minut od vypnutí).

7-2 SPUŠTĚNÍ MOTORU A ZAHÁJENÍ SEKÁNÍ

1. Zařízení je vybaveno pryžovou prachovkou přetaženou přes konec zapalovací svíčky. Ujistěte se, zda je kovové očko na konci kabelu zapalovací svíčky (uvnitř pryžové prachovky) pevně nasazeno na kovovém konci zapalovací svíčky.
2. Před nastartováním motoru stiskněte 3–5krát nastřikovač (**Obr 8A**).
3. Při startování studeného motoru přepněte páčku plynu do polohy „“. Při startování teplého motoru a za provozu přepněte páčku plynu do polohy „“ (**Obr 8B**).
4. Postavte k zadní straně sekačky, uchopte držadlo ovládání brzdy a přitiskněte jej k hornímu držadlu tak, jak je znázorněno na obrázku (**Obr 8C**).
5. Uchopte rukojeť startéru podle (**Obr 8C**) a rychle za ni zatáhněte. Po nastartování motoru vraťte rukojeť pomalu ke šroubu vodítka lanka.

Chcete-li vypnout motor a zastavit nůž, uvolněte držadlo ovládání brzdy (**Obr 8D**).



Motor startujte opatrně podle pokynů a s nohama v dostatečné vzdálenosti od nože.



Při spouštění motoru sekačku nenaklápějte. Motor startujte na rovné ploše bez vysoké trávy či překážek.



Nepřibližujte ruce ani nohy k rotujícím dílům. Motor nespouštějte, jestliže stojíte před otvorem vyhazovacího kanálu.

7-3 PRACOVNÍ POSTUPY

Během provozu oběma rukama pevně přidržíte držadlo ovládání brzdy.

Poznámka: Při provozu se po uvolnění držadla ovládání brzdy motor zastaví a sekačka přestane pracovat.

7-4 VYPNUTÍ MOTORU



UPOZORNĚNÍ: Po vypnutí motoru se nůž ještě několik vteřin otáčí.

1. Chcete-li vypnout motor a zastavit nůž, uvolněte držadlo ovládání brzdy.
2. Náhodnému spuštění zařízení bez dozoru zamezíte odpojením a uzemněním kabelu zapalovací svíčky tak, jak je uvedeno v samostatném návodu k obsluze motoru.

7-5 SPOJKA POJEZDU

Platí pro model PM-46 S

Přitáhněte držadlo ovládání pojezdu a sekačka se automaticky rozjede vpřed rychlostí zhruba 3,0 km/h (**Obr 9**). Jestliže držadlo ovládání pojezdu pustíte, pojezd sekačky se zastaví.



UPOZORNĚNÍ: Sekačka je navržena k sekání běžných travníků vysokých maximálně 250 mm. Nepokoušejte se sekat mimořádně vysokou a suchou či mokrou travu (např. pastviny) ani hromady suchého listí. V krytu sekačky se může usazovat drť nebo může dojít ke kontaktu s výfukem motoru, což představuje nebezpečí vzniku požáru.

7-6 JAK DOSÁHNOUT NEJLEPŠÍCH VÝSLEDKŮ PŘI SEKÁNÍ

Vyčistěte travník. Ujistěte se, zda nejsou v trávě kameny, klacky, dráty či jiné cizorodé předměty, jež by mohly být sekačkou nechtěně odmrštěny jakýmkoli směrem a mohly tak způsobit vážné zranění obsluhy či jiných osob, anebo škody na majetku a okolních objektech. Nesekejte mokrou travu. Při efektivním sekání není vhodné sekat mokrou travu, jež má tendenci ulpívat na vnitřní straně krytu, kde zamezuje správnému sekání kousků trávy. Nesekejte více než 1/3 délky trávy. Doporučujeme sekat 1/3 výšky trávy. Rychlost je třeba přizpůsobit tak, aby se posekaná tráva rovnoměrně rozptýlila po travníku. Při zvláště náročném sekání husté trávy může být nutné využít co nejpomalejší rychlost, abyste dosáhli čistého a kvalitního výsledku. Při sekání dlouhé trávy bude pravděpodobně třeba sekat travník ve dvou fázích se spuštěním nože o další 1/3 délky trávy pro druhý stříh a zřejmě i sekání z jiného směru než v předchozí fázi. Důkladnému vysekání celé plochy travníku rovněž napomůžete mírným překrytím pásů při každém průchodu. Sekačku je třeba používat vždy s plným plynem, čímž dosáhnete nejlepšího stříhu a docílíte maximální efektivity sekání. Vyčistěte spodní stranu krytu. Po každém použití zabezpečte vyčištění spodní strany krytu sekačky, abyste zamezili hromadění trávy, jež by bránila správnému mulčování. Sekání listí. Pro travník může být prospěšné i sekání listí. Při sekání listí se ujistěte, zda je listí suché a zda na travníku neleží v příliš silné vrstvě. Se sekáním nečekejte, až ze stromů opadá všechno listí.



VAROVÁNÍ: Jestliže narazíte na cizorodý předmět, vypněte motor. Odpojte kabel od zapalovací

svíčky, sekačku důkladně prohlédněte, zda nedošlo k jejímu poškození a před opětovným spuštěním a uvedením do provozu ji nechte opravit. Přílišné vibrace sekačky za provozu jsou známkou poškození. Zařízení je třeba neprodleně prohlédnout a opravit.

7-7 SBĚRACÍ KOŠ

V zadním krytu je umístěn průzor. Tímto průzorem můžete sledovat stav naplnění sběracího koše. Jestliže se sběrací koš naplní trávou, vak vyprázdněte, vyčistěte a ujistěte se, zda je jeho síťovina prodyšná (**Obr 10**).

7-8 KRYT

Spodní stranu krytu sekačky je třeba po každém použití vyčistit, aby se zamezilo hromadění kousků trávy, listí, nečistot atd. Nahromaděná drť vyvolává korozi, narušuje povrch a může zamezit správnému mulčování. Kryt lze očistit nakloněním sekačky a oškrábáním nečistot vhodným nástrojem (ujistěte se, zda je odpojen kabel zapalovací svíčky).

7-9 POKYNY K NASTAVENÍ VÝŠKY



UPOZORNĚNÍ: Nikdy neprovádějte žádné nastavování sekačky bez předchozího vypnutí motoru a odpojení kabelu zapalovací svíčky.



UPOZORNĚNÍ: Před změnou výšky pokosu vypněte sekačku a odpojte kabel zapalovací svíčky. **Sekačka je vybavena páčkou centrálního nastavení výšky, jež nabízí celkem 7 výškových poloh.**

1. Před změnou výšky pokosu vypněte sekačku a odpojte kabel zapalovací svíčky.
 2. Páčka centrálního nastavení výšky nabízí 7 různých výškových poloh.
 3. Jestliže chcete výšku pokosu změnit, stlačte nastavovací páčku směrem ke kolu a přesuňte ji nahoru nebo dolů do požadované výšky (**Obr 11**).
- Všechna kola budou ve stejné výšce pokosu.

8. POKYNY K ÚDRŽBĚ

ZAPALOVACÍ SVÍČKA

Používejte pouze originální náhradní zapalovací svíčky. K dosažení nejlepších výsledků vyměňte zapalovací svíčku po každých 100 hodinách práce.

9. POKYNY K MAZÁNÍ



UPOZORNĚNÍ: PŘED PROVÁDĚNÍM ÚDRŽBY ODPOJTE ZAPALOVACÍ SVÍČKU.

1. KOLA – nejméně jednou za sezónu namažte olejem kuličková ložiska v každém kole.
2. MOTOR – pokyny k mazání naleznete v příručce k motoru.

10. ČIŠTĚNÍ



UPOZORNĚNÍ: Na motor nestříkejte hadicí.

Voda může poškodit motor nebo znečistit palivový systém.

1. Kryt otírejte suchou tkaninou.
2. Hadicí můžete opláchnout spodní kryt po naklonění sekačky tak, aby byla zapalovací svíčka nahoře.

10-1 VZDUCHOVÝ FILTR MOTORU



UPOZORNĚNÍ: Nedovolte, aby se pěnová vložka vzduchového filtru ucpala nečistotami či prachem.

Vzduchový filtr motoru je třeba vyčistit po 25 hodinách běžného provozu. Pokud sekačku používáte v suchých a prašných podmínkách, je třeba pěnovou vložku pravidelně čistit

ČIŠTĚNÍ VZDUCHOVÉHO FILTRU

1. Vyjměte šroub.
2. Sejměte kryt filtru.
3. Filtrační vložku vyperte v mýdlové vodě.
NEPOUŽÍVEJTE BENZÍN!
4. Filtrační vložku vysušte.
5. Na pěnový filtr kápněte několik kapek oleje SAE30 a pevným stisknutím odstraňte všechnen přebytečný olej.
6. Filtr namontujte zpět.

POZNÁMKA: Filtr vyměňte, pokud je prodřený, opotřebený, poškozený nebo pokud jej nelze vyčistit (Obr 12).

10-2 SEKACÍ NŮŽ



UPOZORNĚNÍ: Před prováděním prací na sekacím noži se ujistěte, zda jste odpojili a uzemnili zapalovací svíčku, abyste zamezili náhodnému spuštění motoru. Při kontaktu se sekacím nožem si chraňte ruce silnými rukavicemi nebo použijte hadr. Sekačku nakloňte podle pokynů v samostatné příručce k motoru.

Odmontujte šroub se šestihrannou hlavou a podložku přidržující nůž s adaptérem nože na hřídeli motoru. Z hřídele sejměte nůž a adaptér.



VAROVÁNÍ: Adaptér nože pravidelně kontrolujte, zda nemá praskliny – zvláště pokud narazíte na cizorodý předmět. V případě nutnosti jej vyměňte.

K dosažení nejlepších výsledků je zapotřebí ostrého nože. Nůž můžete po vyjmutí naostřit broušením či opilováním ostří s co nejpřesnějším zachováním původního zkosení. Při broušení je mimořádně důležité odebrat z každého ostří stejné množství materiálu, abyste uchovali vyváženost nože. Nesprávně vyvážený nůž bude příliš vibrovat a může případně poškodit motor i sekačku. Po naostření zajistěte pečlivé vyvážení nože. Vyváženost nože můžete zkontrolovat nasazením na kulatý dřík šroubováku. Z těžší strany odebírejte materiál, až docílíte rovnoměrného vyvážení.

Před namontováním nože s příslušným adaptérem zpět do jednotky namažte hřídel motoru a vnitřní plochu adaptéru nože olejem. Na hřídel namontujte adaptér

nože. Viz **Obr 13**. Nůž umístěte číslem dílu směrem od adaptéru. Na noži vyrovnejte podložku a namontujte šroub se šestihrannou hlavou. Šroub se šestihrannou hlavou dotáhněte níže uvedeným momentem:

10-3 UTAHOVACÍ MOMENT PŘI MONTÁŽI NOŽE

Středový šroub 35–45 Nm, k zajištění bezpečného provozu zařízení. Správné dotažení všech matic a šroubů musí být pravidelně kontrolováno.

Po dlouhodobějším používání, zvláště v podmínkách s prašnou půdou, dojde k opotřebení nože a určité ztrátě původního tvaru. Omezí se efektivita sekání a nůž bude třeba vyměnit. Nůž nahradte pouze schváleným továrním výrobkem. Výrobce nenese odpovědnost za možné škody způsobené nevyvážeností nože.

Při výměně je nutné použít originální díl s označením na noži (Dolmar 263001451). Pokud si chcete nůž objednat, obraťte se na místního prodejce nebo zavolejte do naší společnosti (viz titulní stránka).

10-4 MOTOR

Pokyny k údržbě motoru naleznete v samostatné příručce k motoru.

Výměnu motorového oleje provádějte podle pokynů v samostatné příručce k motoru dodané k sekačce. Pokyny si přečtěte a pečlivě podle nich postupujte.

Za normálních podmínek čistěte vzduchový filtr podle pokynů v samostatné příručce k motoru.

V mimořádně prašných podmínkách čistěte filtr vždy po několika hodinách. Slabý výkon a přesycování motoru obvykle naznačují nutnost provedení údržby vzduchového filtru.

Při čištění vzduchového filtru nahlédněte do samostatné příručky k motoru přibalené k sekačce.

Jednou za sezónu je třeba vyčistit zapalovací svíčku a seřídit mezeru mezi elektrodami. Na začátku sezóny doporučujeme provést výměnu zapalovací svíčky.

Informace o správném typu svíčky a vzdálenosti elektrod naleznete v příručce k motoru.

Motor pravidelně čistěte tkaninou nebo kartáčem.

Chladicí systém (oblast pláště ventilátoru) udržujte v čistotě, abyste zajistili správnou cirkulaci vzduchu, jež je nezbytná ke správnému výkonu a dlouhé životnosti motoru. Z oblasti tlumiče odstraňte všechnu trávu, nečistoty a hořlavou drť.

11. POKYNY KE SKLADOVÁNÍ (MIMO SEZÓNU)

V rámci přípravy sekačky ke skladování je zapotřebí provést následující kroky.

1. Po posledním sekání v sezóně vyprázdněte nádrž.
 - a) Pumpičkou odsajte benzín z nádrže.



UPOZORNĚNÍ: Benzín nevypouštějte v uzavřených prostorách, v blízkosti otevřeného ohně atd. Nekuřte! Benzínové výpary mohou způsobit výbuch či požár.

- b) Spustte motor a nechte jej běžet, dokud nespotřebuje všechnen zbývající benzín a nezastaví se.

- c) Vyšroubujte zapalovací svíčku. Do spalovací komory nalijte olejnicou přibližně 20 ml oleje. Zatažením za startér zajistíte rovnoměrné promazání spalovací komory. Zašroubujte zpět zapalovací svíčku.
2. Sekačku pečlivě očistěte a promažte podle popisu v části „POKYNY K MAZÁNÍ“.
 3. K zamezení vzniku koroze ošetřete tenkou vrstvou maziva i sekací nůž.
 4. Sekačku uskladněte mimo dosah neoprávněných osob na suchém a čistém místě chráněném před mrazem.



UPOZORNĚNÍ: Před uskladněním sekačky musí motor zcela vychladnout.



POZNÁMKA:

- Při skladování jakéhokoli typu motorového zařízení v nedostatečně větraných skladovacích prostorech postupujte následovně:
- Věnujte péči ochraně zařízení proti korozi. Zařízení namažte olejem či silikonem – zvláště pak lanka a pohyblivé díly.
- Dejte pozor, abyste lanka nezohýbali a nezkroutili.
- Jestliže se lanko startéru vyvlékne z vodítka lanka na držadle, odpojte a uzemněte zapalovací svíčku, přitáhněte držadlo ovládání nože a pomalu zatáhněte za startovací lanko směrem od motoru. Startovací lanko provlečte ke šroubu vodítka lanka na držadle.

Transport

Vypněte motor. Dejte pozor, abyste při tlačení sekačky přes překážky neohnuli či jinak nepoškodili sekací nůž.

12. PRŮVODCE ODSTRAŇOVÁNÍM PROBLÉMŮ

PROBLÉM	PRAVDĚPODOBNÁ PŘÍČINA	NÁPRAVA
Motor nespustí.	Páčka plynu není vzhledem k aktuálním podmínkám ve správné poloze.	Páčku plynu přesuňte do správné polohy.
	Palivová nádrž je prázdná.	Naplňte nádrž palivem: viz PŘÍRUČKA K MOTORU.
	Znečištěná vložka vzduchového filtru.	Vyčistěte vložku vzduchového filtru: viz PŘÍRUČKA K MOTORU.
	Povolená zapalovací svíčka.	Zapalovací svíčku dotáhněte momentem 25–30 Nm.
	Kabel zapalovací svíčky je uvolněný nebo odpojený od svíčky.	Na svíčku nasadte kabel zapalovací svíčky.
	Nesprávná vzdálenost elektrod zapalovací svíčky.	Nastavte vzdálenost elektrod na 0,7 až 0,8 mm.
	Vadná zapalovací svíčka.	Namontujte novou svíčku se správně nastavenou vzdáleností elektrod: viz PŘÍRUČKA K MOTORU.
	Karburátor je přesycený palivem.	Vyjměte vložku vzduchového filtru, taháním za lanko startéru vyprázdněte karburátor a vložku filtru nasadte zpět.
	Závada modulu zapalování.	Obratě se na zástupce servisu.
Startování motoru je obtížné nebo motor ztrácí výkon.	Nečistota, voda nebo zvětralé palivo v nádrži.	Vypusťte palivo a vyčistěte nádrž. Nádrž naplňte čistým a čerstvým palivem.
	Ucpáný ventilační otvor ve víčku palivové nádrže.	Otvor vyčistěte nebo vyměňte víčko palivové nádrže.
	Znečištěná vložka vzduchového filtru.	Vyčistěte vložku vzduchového filtru.
Motor pracuje nepravidelně.	Vadná zapalovací svíčka.	Namontujte novou svíčku se správně nastavenou vzdáleností elektrod: viz PŘÍRUČKA K MOTORU.
	Nesprávná vzdálenost elektrod zapalovací svíčky.	Nastavte vzdálenost elektrod na 0,7 až 0,8 mm.
	Znečištěná vložka vzduchového filtru.	Vyčistěte vložku vzduchového filtru: viz PŘÍRUČKA K MOTORU.
Chybný volnoběh motoru.	Znečištěná vložka vzduchového filtru.	Vyčistěte vložku vzduchového filtru: viz PŘÍRUČKA K MOTORU.
	Ucpané vzduchové štěrby v krytu motoru.	Štěrbiny vyčistěte od nečistot.
	Ucpaná chladicí žebra a vzduchové kanálky pod pláštěm ventilátoru motoru.	Odstraňte nečistoty z chladicích žebek a vzduchových kanálků.
Motor ve vysokých otáčkách vynechává.	Příliš malá mezera mezi elektrodami zapalovací svíčky.	Nastavte vzdálenost elektrod na 0,7 až 0,8 mm.
Motor se přehřívá.	Omezený průtok chladicího vzduchu.	Odstraňte veškeré nečistoty z drážek v krytu, pláště ventilátoru a vzduchových kanálků.
	Nesprávná zapalovací svíčka.	Do motoru namontujte zapalovací svíčku RJ19LM a chladicí žebra.
Sekačka nezvykle vibruje.	Uvolněná sekací sestava.	Dotáhněte nůž.
	Nevyvážená sekací sestava.	Vyvažte nůž.

13. ZÁRUKA

Na tento výrobek se v souladu s právními předpisy vztahuje 12 měsíční záruční doba s platností počínající dnem zakoupení prvním uživatelem.

Záruka se vztahuje na všechny vady materiálu či vady vzniklé při výrobě. Nevztahuje se na vady vzniklé běžným opotřebením dílů jimiž jsou ložiska, uhlíky, kabely, zástrčky či příslušenství (vrtáky, vrtací korunky, pilové kotouče atp.). Záruka se rovněž nevztahuje na škody či vady vzniklé nesprávným použitím, v důsledku nehod či zásahů do zařízení a neplatí ani pro přepravní náklady. Vyhrazujeme si právo odmítnout veškeré nároky, kde nelze ověřit nákup nebo je zřejmé, že výrobek nebyl správně udržován (pravidelné čištění ventilačních drážek, pravidelný servis uhlíků elektromotoru.).

Uschovejte si účtenku nutnou k prokázání data nákupu. Nedemontované nářadí musí být spolu s účtenkou vráceno prodejci v přijatelně čistém stavu a v původním plastovém přepravním kufru (pokud se k jednotce dodává).

14. OCHRANA ŽIVOTNÍHO PROSTŘEDÍ

Bude-li nutno zařízení po delším používání vyměnit, nevyhazujte jej do domovního odpadu, ale zajistěte jeho bezpečnou ekologickou likvidaci.

15. ES PROHLÁŠENÍ O SHODĚ

Pouze pro evropské země

Níže podepsaní Tamiro Kishima a Rainer Bergfeld jako oprávněné osoby společnosti Dolmar GmbH prohlašují, že zařízení DOLMAR:

Popis zařízení: Benzínová sekačka na trávu

Č. modelu/typ: PM-46, PM-46 N, PM-46 S

Technické údaje: Viz část „4. TECHNICKÉ ÚDAJE“

vychází ze sériové výroby

a vyhovuje následujícím evropským směrnici:

2004/108/ES, 2006/42/ES, 2000/14/ES a 2005/88/ES

a bylo vyrobeno v souladu s následujícími normami či normativními dokumenty:

EN ISO 14982, EN836

Technická dokumentace je k dispozici na adrese:

Dolmar GmbH,
Jenfelder Straße 38, Abteilung FZ,
D-22045 Hamburg

Postup posuzování shody vyžadovaný směrnicí

2000/14/ES byl v souladu s přílohou V.

Notifikovaná organizace:

TÜV SÜD Industrie Service GmbH
Westendstraße 199, D-80686 München, Německo
Identifikační číslo: 0036

Model: PM-46

Naměřená hladina akustického výkonu: 92,9 dB (A)

Zaručená hladina akustického výkonu: 96 dB (A)

Model: PM-46 N

Naměřená hladina akustického výkonu: 92,9 dB (A)

Zaručená hladina akustického výkonu: 96 dB (A)

Model: PM-46 S

Naměřená hladina akustického výkonu: 92,9 dB (A)

Zaručená hladina akustického výkonu: 96 dB (A)

31. 7. 2012

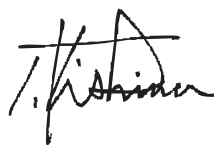

Tamiro Kishima
Obchodní ředitel



Rainer Bergfeld
Obchodní ředitel

KAZALO

DEL 1	SIMBOLI NA IZDELKU	68
DEL 2	SPLOŠNA VARNOSTNA PRAVILA	68
DEL 3	OPIS DELOV	69
DEL 4	TEHNIČNI PODATKI	70
DEL 5	MONTAŽA	70
DEL 6	„3 V 1“	70
DEL 7	NAVODILA ZA UPRAVLJANJE	71
DEL 8	NAVODILA ZA VZDRŽEVANJE	72
DEL 9	NAVODILA ZA MAZANJE	72
DEL 10	ČIŠČENJE	72
DEL 11	NAVODILA ZA SHRANJEVANJE (IZVEN SEZONE)	73
DEL 12	PRIROČNIK ZA ODPRAVLJANJE TEŽAV	75
DEL 13	GARANCIJA	76
DEL 14	OKOLJE	76
DEL 15	ES IZJAVA O SKLADNOSTI	76

Splošna razlaga

- | | | |
|--------------------------------|----------------------------------|-------------------------------|
| 1. Zgornja ročica | 10. Pokrov izmetnega kanala | 19. Vijak |
| 2. Varnostna ročica | 11. Ohišje | 20. Podložka |
| 3. Ročica za hitrost | 12. Vžigalna svečka | 21. Vijak za fiksiranje |
| 4. Ročica za zagon | 13. Pokrov rezervoarja za gorivo | 22. Zaskočna matica |
| 5. Vodilo vrvi | 14. Pokrov rezervoarja za olje | 23. Zobnik za nastavitev kota |
| 6. Pritrdilna ročica | 15. Sponka za kabel | 24. Črpalna kapica |
| 7. Koš za travo | 16. Spodnja ročica | 25. Vijak |
| 8. Ročica za nastavitev višine | 17. Ročaj za lastni pogon | 26. Pokrov filterja |
| 9. Izmetni kanal | 18. Nastavek za mulčenje | |



OPOZORILO:

Za vašo varnost, preberite ta priročnik preden poskušate upravljati vašo novo enoto. Neupoštevanje navodil lahko vodi do težkih osebnih poškodb. Nekaj trenutkov porabite, da se spoznate s kosilnico pred vsako uporabo.



Pozor: Motor je vroč.

1. SIMBOLI NA IZDELKU



Preberite uporabniški priročnik.



Ne dovolite blizu nepooblaščenim osebam.



Da bi se izognili poškodbam, pazite pri delu s kosilnico na noge in roke.



Gorivo je vnetljivo. Hranite izven dosega ognja. Ne dodajajte goriva, ko je stroj v teku.



Strupeni hlapi; ne uporabljajte v zaprtih prostorih.



Iz varnostnih razlogov med košnjo uporabite zaščitna očala in čepke za ušesa.

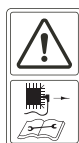

Predn se lotite popravila kosilnice, odstranite vžigalno svečko in sledite navodilom za uporabo.



Varnostne oznake na kosilnici: DRŽITE ROKE IN NOGE STRAN

2. SPLOŠNA VARNOSTNA PRAVILA



OPOZORILO: Da bi se izognili telesnim poškodbam in/ali okvari stroja, pri uporabi strojev na bencin upoštevajte osnovna varnostna priporočila, vključno s sledečimi. Preberite vsa navodila pred upravljanjem tega izdelka in hranite ta navodila za prihodnjo uporabo.



OPOZORILO: Kosilnica med delovanjem proizvaja elektromagnetno polje. V nekaterih primerih lahko polje vpliva na aktivne ali pasivne medicinske vsadke. Če želite zmanjšati tveganje za težje ali smrtne poškodbe, priporočamo, da se osebe z medicinskimi vsadki pred uporabo kosilnice posvetujejo s svojim zdravnikom in proizvajalcem medicinskega vsadka.

Usposabljanje

- Pozorno preberite navodila. Bodite seznanjeni s funkcijami za upravljanje in z ustrezno uporabo dodatne opreme;
- Nikoli ne dovolite uporabe kosilnice otrokom ali osebam, ki niso seznanjene s temi navodili. Lokalni predpisi lahko omejijo starost uporabnika naprave;
- Nikoli ne kosite v bližini ljudi, še posebej otrok ali hišnih ljubljencev;
- Zapomnite si, da je upravljevec ali uporabnik odgovoren za nesreče ali nevarnosti, ki se zgodijo drugim ljudem ali njihovi lastnini.

Priprava

- Med košenjem vedno nosite primerno obutev in dolge hlače. Naprave ne uporabljajte, ko ste bosí ali nosite odprte sandale;
- Temeljito preglejte območje, kjer se bo naprava uporabljala in odstranite vse predmete, ki jih lahko naprava vrže v zrak.
- **OPOZORILO** - Bencin je visoko vnetljiv.
 - gorivo hranite v zbiralnikih, posebej izdelanih za ta namen;
 - gorivo dolivajte le na prostem; med dolivanjem goriva ne kadite;
 - gorivo dodajte pred zagonom motorja. Ko je kosilnica v teku ali pa je še vroča, ne smete nikoli odstraniti pokrova rezervoarja ali dolivati goriva;
 - v primeru razlitja goriva kosilnice ne zaganjajte temveč jo umaknite na suho mesto ter se izogibajte vsem virom vžiga, dokler bencinski hlapi ne izginejo v celoti;
 - vse pokrove pravilno namestite nazaj.
- Zamenjajte okvarjene glušnike.
- Pred uporabo vedno preglejte napravo, da vidite ali so rezila, vijaki rezil in montažni deli rezil obrabljeni ali poškodovani. Ob zamenjavi zamenjajte vsa obrabljena rezila in vijake, da ohranite ravnotežje.

Upravljanje

- Ne uporabljajte stroja v zaprtih prostorih, kjer se lahko kopiči nadvse nevaren ogljikov monoksid.
- Kosite samo podnevi ali ob dobri umetni svetlobi.
- Izogibajte se uporabljanju naprave na mokri travi, kjer drsi.
- Vedno bodite previdni, kadar stopate po pobočjih.
- Hodite, ne tecite.
- Pri uporabi rotacijskih kosilnic na kolesih kosite prečno po pobočju, nikoli gor in dol.
- Kadar na pobočjih menjujete smer, bodite izjemno previdni.
- Ne kosite pri izredno nagnjenih pobočjih.
- Bodite izjemno previdni, kadar greste s kosilnico vzvratno ali jo vlečete proti sebi.
- Pri premikanju kosilnice do in z območja košnje ter pri premikanju po drugih podlagah, kjer je potrebno kosilnico nagniti, ustavite rezilo(a).
- Kosilnice ne uporabljajte z okvarjenimi varovali ali brez varnostnih naprav, kot npr. deflektorjev in/ali nameščenega koša za travo.
- Ne spreminjajte regulacijskih nastavitev ali končne hitrosti motorja.
- Pred zagonom motorja izklopite vse prenose pogona na rezila in kolesa.
- Pazljivo, v skladu z navodili zaženite stroj; pri tem bodite pozorni, da so vaše noge in roke dovolj oddaljene od rezila oz. rezil.
- Ob zagonu motorja ne nagibajte kosilnice.
- Motorja ne zaganjajte, ko stojite pred kanalom za izmet.
- Ne postavljajte roke ali noge blizu ali pod vrteče dele. Vedno bodite odmaknjeni od odprtine za izmet.
- Nikoli ne dvigujte ali nosite kosilnice, ko teče motor.
- Ugasnite motor in odklopite kabel vžigalne svečke, prepričajte se, da so se vsi premični sestavni deli

kosilnice ustavili, in odstranite ključ (če imate model kosilnice s ključem):

- preden odpravite ovire ali očistite korito,
 - pred pregledom, čiščenjem ali delom na kosilnici,
 - po odstranitvi tujka. Preglejte kosilnico glede poškodb in izvedite popravila preden ponovno zaženete in uporabite kosilnico,
 - če začne kosilnica neobičajno vibrirati (takoj preglejte).
- Ugasnite motor in odklopite kabel vžigalne svečke, prepričajte se, da so se vsi premični sestavni deli kosilnice ustavili, in odstranite ključ (če imate model kosilnice s ključem):
 - kadarkoli zapustite kosilnico;
 - pred točenjem goriva.
 - Med izklopom motorja zmanjšajte dovod goriva. Če je kosilnica opremljena z ventilom za izklop, ustavite dovod goriva, ko končate s košnjo.

Vzdrževanje in shranjevanje

- Vse matice, čepi in vijaki naj bodo trdno priviti, da zagotovite varno delovanje naprave.
- Nikoli ne shranjujte kosilnice s polnim rezervoarjem v prostorih, kjer lahko hlapi pridejo v stik z ognjem ali drugim virom vžiga.
- Preden kosilnico shranite v zaprt prostor, počakajte, da se motor ohladi.
- Da bi zmanjšali nevarnosti požara, poskrbite, da na motorju, glušniku, akumulatorju in rezervoarju za gorivo ni ostankov trave, listja in maščobe.
- Redno pregledujte koš za travo glede obrabljenosti ali okvar.
- Zaradi varnosti zamenjajte obrabljene ali poškodovane dele.
- V primeru, da je potrebno izprazniti rezervoar, to storite na prostem.



OPOZORILO: Ne dotikajte se vrtečega rezila.



OPOZORILO: Ponovno natočite gorivo v dobro prezračеноm območju z ustavljenim motorjem.

3. OPIS DELOV (SI. A, B in C)

Vključno

A: Ključ za vžigalno svečko

4. TEHNIČNI PODATKI

Model	PM-46	PM-46 N	PM-46 S
Vrsta motorja	B&S500, 10T6	B&S500, 10T6	B&S500, 10T6
Samohodna	ne	ne	da
Delovna prostornina motorja	158 cm ³	158 cm ³	158 cm ³
Širina rezila	460 mm	460 mm	460 mm
Nazivna hitrost	2.800 vrt/min	2.800 vrt/min	2.800 vrt/min
Kapaciteta rezervoarja za gorivo	800 ml	800 ml	800 ml
Prostornina koša za travo	60 L	60 L	60 L
Neto teža	28,6 kg	29,2 kg	32,3 kg
Nastavitev višine	30-75 mm, 7 nastavitev	30-75 mm, 7 nastavitev	30-75 mm, 7 nastavitev

Razlike med tremi modeli

Model	Sprednja ročica ohišja	Stranski izmet	Samohodna
PM-46	✓	×	×
PM-46 N	✓	✓	×
PM-46 S	✓	✓	✓

Jakost zvoka, v skladu z direktivo 2000/14/ES

EN ISO 3744, EN ISO 4871	PM-46	PM-46 N	PM-46 S
Nivo zračnega tlaka L _{pA} na uporabnikovi strani	85 dB (A) (K=3 dB (A))	85 dB (A) (K=3 dB (A))	85 dB (A) (K=3 dB (A))
Izmerjena stopnja jakosti zvoka	92,9 dB (A) K=2,59 dB (A)	92,9 dB (A) K=2,59 dB (A)	92,9 dB (A) K=2,59 dB (A)
Zagotovljena stopnja jakosti zvoka L _{WA}	96 dB (A)	96 dB (A)	96 dB (A)
Tresenje EN ISO 20643	3,099 m/s ² K=1,5 m/s ²	3,099 m/s ² K=1,5 m/s ²	3,099 m/s ² K=1,5 m/s ²

5. MONTAŽA

5-1 ZLOŽLJIVA ROČICA

1. Za pritrditev spodnjih ročk na ohišje uporabite vijak za fiksiranje. **(SI. 1A/SI. 1B/SI. 1C/SI. 1D)**
2. Za sprostitev zgornjih zložljivih ročk dvignite pritrdilni ročici. **(SI. 1E)**
3. Za pritrditev ročk v položaj delovanja potisnite pritrdilni ročici v položaj zaklepa. **(SI. 1F)**
4. Z ustreznim ključem vrtnice zaskočno matico in s tem nastavite napetost. **(SI. 1G/SI. 1H)**
5. Sponko za kabel namestite v položaj, prikazan na sliki, in nato pritrdite kabel. **(SI. 1I/SI. 1J)**

5-2 NASTAVLJANJE USTREZNEGA NAKLONA

- A) Potegnite pritrdilno ročico v odklenjen položaj,
- B) Z vrtenjem zgornjega ročaja, ki je nameščen na zobniku za nastavitev kota ročaja, določite primeren kot ročaja, ki je lahko med -20° in 20° (položaj 5: -20°/-10°/0°/10°/20°) kot je prikazano na **SI. 2**,
- C) Da bi povezali spodnjo in zgornjo ročico, potisnite pritrdilno ročico v zaklenjen položaj.

5-3 NAMESTITEV KOŠA ZA TRAVO

1. Za pritrditev: Dvignite pokrov zadaj in potisnite koš za travo na zadnji del kosilnice. **(SI. 3A/SI. 3B/SI. 3C)**

2. Za odstranitev: primate pokrov zadaj in ga dvignite ter odstranite koš za travo.

5-4 ROČICA ZA ZAGON

Potegnite ročico za zagon od motorja proti vodilu vrvi. **(SI. 4)**

5-5 VIŠINA REZA

S pritiskom sprostite ročico iz držala. Premaknite ročico naprej ali nazaj, da nastavite višino. **(SI. 5 in glejte razdelek 7.9)**

6. „3 V 1“ (le za PM-46 N, PM-46 S)

Kosilnico je poleg osnovnega načina uporabe mogoče prilagoditi tudi za druge namene:

Od kosilnice z izmetom zadaj do:

1. kosilnice za mulčenje ali
2. kosilnice z izmetom ob strani.

Kaj je mulčenje?

Pri mulčenju kosilnica v enem delovnem koraku travo pokosi, nakar jo drobno zmelje in izvrže na trato, kjer služi kot naravno gnojilo.

Nasveti za mulčenje:

- Redno košenje za maksimalno 2 cm zagotavlja zelenico visoko od 6 cm do 4 cm.

- Uporabljajte ostro rezilo – ne kosite mokre trave
- Nastavite maks. hitrost motorja
- Premikajte se s počasnimi koraki
- Redno čistite nastavek za mulčenje, notranjost ohišja in rezilo

Začetek uporabe

ENA: Prilagoditev za kosilnico za mulčenje



OPOZORILO: Samo z izklopljenim motorjem in mirujočim rezilom.

1. Dvignite zadnji pokrov in odstranite koš za travo.
2. Nastavek za mulčenje potisnite v ohišje. Z gumbom ga pritrdite na odprtino v ohišju. **(SI. 6A/SI. 6B)**
3. Ponovno spustite zadnji pokrov.

DVE: Prilagoditev za košenje z odstranjevanjem ob strani



Samo, če je motor izklopljen in rezilo miruje!

1. Dvignite zadnji pokrov in odstranite koš za travo.
2. Namestite izmetni kanal.
3. Za odstranjevanje ob strani dvignite pokrov izmetnega kanala. **(SI. 7A)**
4. Vodilo za stranski izmet namestite na podporni zatič pokrova izmetnega kanala. **(SI. 7A)**
5. Spustite pokrov izmetnega kanala tako, da pokrov leži na izmetnem kanalu. **(SI. 7B)**

TRI: Košenje s košem za travo

1. Za košenje s košem za travo odstranite nastavek za mulčenje in izmetni kanal za izmet ob strani ter namestite koš za travo.
2. Odstranjevanje nastavka za mulčenje.
 - Dvignite zadnji pokrov in odstranite nastavek za mulčenje.



OPOZORILO: Samo z izklopljenim motorjem in mirujočim rezilom.

3. Dvignite pokrov izmetnega kanala in odstranite izmetni kanal.
 - Odstranjevanje izmetnega kanala za izmet ob strani.
 - Pokrov izmetnega kanala zaradi vzmetne sile samodejno zapre odprtino za izmet na ohišju.
 - Redno čistite pokrov izmetnega kanala in odprtino za izmet ter odstranjujte ostanke trave in umazanije.



OPOZORILO: Samo z izklopljenim motorjem in mirujočim rezilom.

7. NAVODILA ZA UPRAVLJANJE

7-1 PRED ZAČETKOM

V motor nalijte bencin in olje, kot vam narekuje ločeni priročnik za motor, ki je priložen vaši kosilnici. Pozorno preberite navodila.



OPOZORILO: Bencin je visoko vnetljiv.

Gorivo hranite v zbiralnikih, posebej izdelanih za ta namen.

Gorivo nalivajte samo na prostem, pred zagonom motorja in ne kadite, medtem ko nalivate ali ravnote z gorivom. Ko je kosilnica v teku ali pa je še vroča, ne smete nikoli odstraniti pokrova rezervoarja ali dolivati goriva.

Če pride do razlitja goriva, kosilnico umaknite na suho mesto in je ne poskušajte zagnati na kraju razlitja; dokler hlapi povsem ne izginejo bodite pozorni, da ne pride do stika z virom vžiga.

Pokrove pravilno namestite nazaj.

Preden nagnete kosilnico, da bi vzdrževali rezilo ali izpustili olje, iztočite gorivo iz rezervoarja.



OPOZORILO: Goriva nikoli ne nalivajte v zaprtih prostorih, z vklopljenim motorjem ali dokler se motor ni hladil vsaj 15 minut po končanem delovanju.

7-2 ZAGON MOTORJA IN REZILA

1. Enota je opremljena z gumijastim mehkom na koncu vžigalne svečke. Prepričajte se, da je kovinska zanka na koncu žice vžigalne svečke (znotraj gumijastega meha) varno nameščena preko kovinske konice na vžigalni svečki.
2. Pritisnite črpalno kapico 3-5 krat pred zagonom motorja. **(SI. 8A)**
3. Pri zagonu hladnega motorja obrnite ročico za hitrost motorja v položaj „☞“.
Pri zagonu vročega motorja obrnite ročico za hitrost motorja v položaj „☞“.
(SI. 8B)
4. Stojte za enoto, primite varnostno ročico in jo držite proti zgornjemu ročaju, kot je prikazano. **(SI. 8C)**
5. Primite ročico za zagon, kot je prikazano na **SI. 8C**, in jo hitro povlecite navzgor. Ko se motor zažene pustite, da se vrne k vodilnemu zatiču vrvice.

Da bi zaustavili motor in rezilo spustite varnostno ročico. **(SI. 8D)**



Motor zaženite pazljivo v skladu z navodili; pri tem bodite pozorni, da so vaše noge in roke dovolj oddaljene od rezila.



Ob zagonu kosilnice ne nagibajte. Kosilnico zaženite na ravni površini, na kateri ni visoke trave ali ovir.



Roke in noge držite stran od vrtečih delov. Motorja ne zaganjajte, ko stojite pred koritom za izločanje.

7-3 POSTOPKI UPRAVLJANJA

Med upravljanjem trdno držite z obema rokama ročico za zaustavitev.

Opomba: Ko med upravljanjem spustite ročico za zaustavitev, se ustavi motor in s tem tudi kosilnica.

7-4 ZA ZAUSTAVITEV MOTORJA



POZOR: Rezilo se še naprej vrti nekaj sekund, po tem, ko je motor izklopljen.

1. Spustite ročico za zaustavitev, da zaustavite motor in rezilo.
2. Odklopite in ozemljite žico vžigalne svečke kot opisano v ločenem priročniku za motor, da preprečite nenameren vklop kosilnice, ko ta ni nadzorovana.

7-5 PRIKLJUČITEV ZA SAMODEJNI POGON

Za PM-46 S

Povlecite ročaj za lastni pogon in kosilnica se bo samodejno premikala naprej s hitrostjo pribl. 3,0 km/h (SI. 9), spustite ročaj za lastni pogon in kosilnica se bo ustavila.



POZOR: Kosilnica je namenjena košenju navadne zelenice v stanovanjskih naseljih, ki ni višja od 250 mm.

Ne poskušajte kositi zelo visoke suhe ali mokre trave (npr. pašnika) ali kupov suhega listja. Na ohišju kosilnice se lahko nabere umazanija ali pa se ta dotakne izpuha motorja in tako povzroči nevarnost požara.

7-6 ZA NAJBOLJŠE REZULTATE PRI KOŠENJU

Očistite trato ostankov. Prepričajte se, da na trati ni kamnov, palic ali drugih tujkov, ki bi jih lahko kosilnica nenamerno vrgla kamorkoli v zrak in s tem povzročila hude poškodbe upravitelja ali drugih, kakor tudi poškodovala lastnino in predmete v bližini. Ne režite mokre trave. Za učinkovito košenje ne kosite mokre trave, saj se ta rada prilepi na spodnjo stran ohišja kosilnice in tako onemogoča pravilno košenje. Ne režite več kot 1/3 dolžine trave. Priporočeni rez za košenje je 1/3 dolžine trave. Osnovna hitrost mora biti prilagojena, da se lahko pokošena trava razporedi enakomerno po trati. Za močno rezanje v gosti travi bo mogoče treba uporabiti počasnejšo hitrost, da bo rez za košenje učinkovit. Med košenjem dolge trave boste verjetno morali travo rezati dvakrat, za drugi rez pa boste verjetno morali rezilo spustiti za dodatno 1/3 dolžine in rezati po drugačnem vzorcu kot prvič. Če boste reze prekrivali enega z drugim bo to pomagalo pri odstranjevanju preostale pokošene trave na trati. Kosilnica naj vedno deluje ob polnem plinu, da boste zagotovili najboljši rez in najučinkovitejše košenje. Čistite spodnjo stran ohišja. Po vsaki uporabi morate očistiti spodnjo stran ohišja, da preprečite kopičenje trave, ki lahko prepreči ustrezno mulčenje. Košenje listja. Tudi košenje listja lahko koristi vaši trati. Ko kosite listje, se prepričajte, da je suho in ni pregosto razporejeno po trati. Ne čakajte, da z dreves odpade vse listje.



OPOZORILO: Če naletite na tujek, zaustavite motor. Odstranite žico z vžigalne svečke, temeljito preglejte kosilnico glede poškodb in popravite škodo preden ponovno zaženete in upravljate kosilnico. Prekomerne vibracije kosilnice med upravljanjem je oznaka poškodbe. Enota naj se takoj pregleda in popravi.

7-7 KOŠ ZA TRAVO

Na zadnjem pokrovu se nahaja odprtina. Skozi njo lahko vidite stanje koša za travo. Če je koš poln, spraznite in očistite vrečo ter se prepričajte, da je koš čist ter njegova mreža dovolj zračna. (SI. 10)

7-8 OHIŠJE

Spodnja stran ohišja kosilnice naj bo očiščena po vsaki uporabi, da preprečite kopičenje pokošene trave, listov, umazanije in drugega materiala. Če pustite, da se ti ostanki kopičijo, bodo povzročili nastajanje rje in korozije, kar lahko prepreči ustrezno mulčenje. Ohišje lahko očistite tako, da nagnete kosilnico in strgate ostanke z ustreznim orodjem (prepričajte se, da je žica vžigalne svečke odklopljena).

7-9 NAVODILA ZA NASTAVITEV VIŠINE



POZOR: Pred vsako nastavitvijo kosilnice, zaustavite motor in odklopite žico vžigalne svečke.



POZOR: Preden spreminjate višino košnje, zaustavite kosilnico in odklopite žico vžigalne svečke. **Vaša kosilnica je opremljena z ročico za nastavitev osrednje višine, ki omogoča 7 višin.**

1. Ustavite kosilnico in odklopite žico vžigalne svečke, preden spreminjate višino rezanja.
2. Ročica za nastavitev osrednje višine vam omogoča 7 različnih višin.
3. Če bi radi spremenili višino reza, potisnite ročico za nastavitev proti kolesu in jo pomikajte gor in dol, da dosežete želeno višino. (SI. 11)

Vsa kolesa bodo na isti višini reza.

8. NAVODILA ZA VZDRŽEVANJE VŽIGALNA SVEČKA

Uporabite le originalno nadomestno vžigalno svečko. Za najboljše rezultate, zamenjajte vžigalno svečko vsakih 100 ur uporabe.

9. NAVODILA ZA MAZANJE



POZOR: PRED SERVISIRANJEM IZKLUČITE VŽIGALNO SVEČKO.

1. KOLESA - Namažite kroglične ležaje vsakega kolesa z lahkim oljem vsaj enkrat na sezono.
2. MOTOR - Glejte priročnik za motor glede navodil za mazanje.

10. ČIŠČENJE



POZOR: Ne polivajte motorja z vodo. Voda lahko poškoduje motor ali kontaminira gorivni sistem.

1. Ohišje obrišite s suho krpo.
2. Nagnite kosilnico tako, da je vžigalna svečka v zraku in očistite spodnji del ohišja s tekočo vodo.

10-1 ČISTILEC ZRAKA V MOTORJU



POZOR: Ne dovolite, da bi zračni filter iz pene zamašila umazanija ali prah. Čistilec zraka v motorju mora biti servisiran (očiščen) po 25 urah običajne košnje. Element iz pene mora biti redno servisiran, če se kosilnica uporablja v prašnatih pogojih.

Za ČIŠČENJE ZRAČNEGA FILTRA

1. Odstranite vijak.
2. Odstranite pokrov filterja.
3. Umijte filter v milnici. **NE UPORABLJAJTE BENCINA!**
4. Filter posušite na zraku.
5. Nanesite nekaj kapljic olja SAE30 na filter iz pene in ga močno stisnite, da odteče odvečno olje.
6. Ponovno namestite filter.

OPOMBA: Če je filter scefiran, raztrgan, poškodovan ali ga ne morete očistiti, ga zamenjajte. (Sl. 12)

10-2 REZILO



POZOR: Prepričajte se, da ste odklopili in ozemljili žico vžigalne svečke preden delate na rezilu, da preprečite nenamerni vklop motorja. Roke zaščitite z uporabo močnih rokavic ali krpe, da primete rezilo. Nagnite kosilnico kot je to navedeno v ločenem priročniku za motor. Odstranite šestkotni vijak in podložko, ki pritrjujeta rezilo in adapter rezila na ročično gred motorja. Odstranite rezilo in adapter z ročične gredi.



OPOZORILO: Redno pregledujte adapter rezila glede razpok, še posebej če naletite na tujek. Po potrebi ga zamenjajte. Vaše rezilo naj bo ostro, za najboljše rezultate. Rezilo lahko ponovno naostrite tako, da ga odstranite in ali nabrusite ali spilite rezalni rob, in sicer tako, da se čimboli držite originalne poševnosti roba. Zelo pomembno je, da vsak rezalni rob enako nabrusite, da se prepreči neuravnoteženost rezila. Neustrezna uravnoteženost rezila bo vodila do prekomerne vibracije, kar lahko poškoduje motor in kosilnico. Bodite prepričani, da je rezilo po brušenju uravnoteženo. Rezilo lahko preverite glede uravnoteženosti tako, da pustite rezilo nihati na okroglem ročaju izvijača. Odstranite odvečno kovino na težji strani, dokler rezilo ne niha uravnoteženo. Preden ponovno namestite rezilo in adapter rezila na enoto, namažite ročično gred motorja in notranjo površino adapterja rezila z lahkim oljem. Odstranite rezilo in adapter z ročične gredi. Glejte **Sl. 13**. Rezilo postavite tako, da bo stran s številko dela obrnjena stran od adapterja. Namestite podložko na rezilo in vstavite šestkotni vijak. Privijte šestkotni vijak do navora, ki je naveden spodaj.

10-3 MONTAŽNI NAVOR REZILA

Za varno delovanje vaše kosilnice privijte vijak z navorom 35 - 45 Nm. Redno pregledujte, če so vse matice in vijaki pravilno zategnjeni.

Po daljši uporabi, še posebej na peščenih tleh, se bo rezilo obrabilo in izgubilo nekoliko svoje originalne oblike.

Učinkovito rezanje bo zmanjšano zato naj bo rezilo zamenjano. Zamenjajte le z dovoljenim tovarniškim nadomestnim rezilom. Proizvajalec ne odgovarja za možne poškodbe zaradi neuravnoteženosti rezila. Pri menjavi rezila morate uporabiti originalni model, ki je naveden na rezilu (Dolmar 263001451) (za naročilo rezila se obrnite na lokalnega prodajalca ali pokličite naše podjetje; podatki so na prvi strani).

10-4 MOTOR

Glejte ločeni priročnik za motor glede vzdrževanja motorja.

Motorno olje vzdržujte kot je to navedeno v ločenem priročniku za motor, ki je priložen vaši napravi. Preberite in previdno sledite navodilom.

Čistilec zraka servisirajte pod običajnimi pogoji kot je to navedeno v ločenem priročniku za motor.

Očistite vsakih nekaj ur po uporabi v izredno prašnih pogojih. Slabo delovanje motorja in iztekanje ponavadi nakazujeta na potrebno servisiranje čistilca zraka.

Za servisiranje čistilca zraka, glejte ločeni priročnik za motor, ki je priložen vaši napravi.

Vžigalna svečka naj bo očiščena in razdalja naj bo nastavljena enkrat na sezono. Zamenjava vžigalne svečke se priporoča ob začetku vsake sezone košnje; glejte ločeni priročnik za motor glede pravilne vrste svečke in specifikacije razdalje.

Motor očistite redno s krpo ali krtačo. Hladilni sistem (območje ohišja ventilatorja) naj bo čist, da se omogoča ustrezno kroženje zraka, ki je bistveno za zmogljivost in dolgo življenjsko dobo motorja. Prepričajte se, da ste odstranili vso travo, umazanijo in vnetljive ostanke iz območja dušilca.

11. NAVODILA ZA SHRANJEVANJE (IZVEN SEZONE)

Naslednji koraki morajo biti upoštevani, da pripravite kosilnico za shranjevanje.

1. Po zadnjem košenju v sezoni izpraznite posodo za gorivo.
 - a) Posodo za gorivo izpraznite s sesalno črpalko.



POZOR: Goriva ne črpajte v zaprtih prostorih, v bližini ognja ipd. Pri tem ne smete kaditi! Bencinski hlapi lahko povzročijo eksplozijo ali požar.

- b) Zaženite motor in ga pustite delovati, dokler ne porabi vsega preostalega goriva in se zaustavi.
 - c) Odstranite vžigalno svečko. S posodo za olje natočite približno 20 ml olja v zgorevalni prostor. Zaženite zaganjalnik, da se olje v zgorevalnem prostoru enakomerno porazdeli. Zamenjajte vžigalno svečko.
2. Pazljivo očistite in naoljite kosilnico v skladu z navodili za podmazovanje v zgornjem razdelku („NAVODILA ZA MAZANJE“)
 3. Rahlo naoljite rezilo, da preprečite korozijo.
 4. Kosilnico hranite v suhem in čistem prostoru, kjer ne zmrzuje in kamor nepooblaščen osebe nimajo vstopa.



POZOR: Preden shranite kosilnico, se mora motor popolnoma ohladiti.



OPOMBA:

- Ko shranjujete katerokoli vrsto električne opreme v neprezračenem skladišču ali skladišču za materiale,
- morate zaščititi opremo pred rjo. Z lahkim oljem ali silikonom premažite opremo, še posebej kable in premikajoče dele.
- Bodite previdni, da ne prepognete ali zavozlate kable.
- Če se vrstica za vžig loči od vodila na ročici, odklopite in ozemljite žico vžigalne svečke, stisnite ročico za upravljanje rezila in počasi izvlecite vrstico za vžig iz motorja. Pustite, da vrstica za vžig spolzi v vodilni zatič na ročici.

Prevoz

Izklopite motor. Pazite, da med potiskanjem kosilnice čez ovire ne zvijete ali poškodujete rezila.

12. PRIROČNIK ZA ODPRAVLJANJE TEŽAV

TEŽAVA	MOREBITNI VZROK	ODPRAVILO NAPAKE
Motor se ne zažene.	Zagodka ročice za hitrost ni v pravilnem položaju za trenutne pogoje.	Premaknite zagodka ročice za hitrost v pravilni položaj.
	Rezervoar za gorivo je prazen.	Natočite rezervoar z gorivom: glejte PRIROČNIK ZA LASTNIKA MOTORJA.
	Čistilec zraka je umazan.	Očistite čistilec zraka: glejte PRIROČNIK ZA LASTNIKA MOTORJA.
	Vžigalna svečka ni trdno privita.	Privijte vžigalno svečko na 25 - 30 Nm.
	Zrahljana ali odklopljena žica vžigalne svečke.	Namestite žico vžigalne svečke na vžigalno svečko.
	Nepravilna razdalja vžigalne svečke.	Nastavite razdaljo elektrod od 0,7 do 0,8 mm.
	Vžigalna svečka je okvarjena.	Namestite novo svečko s pravilno razdaljo: glejte PRIROČNIK ZA LASTNIKA MOTORJA.
	Uplinjač je poplavljen z gorivom.	Odstranite čistilec zraka in večkrat povlecite vrvico za vžig, dokler se uplinjač ne očisti sam in nato ponovno namestite čistilec zraka.
	Napačen modul vžiga.	Kontaktirajte pooblaščen servis.
Motor se težko zažene ali izgublja moč.	V rezervoarju je umazanija, voda ali staro gorivo.	Izpraznite gorivo in očistite rezervoar. V rezervoar natočite čisto, sveže gorivo.
	Odprtina za prezračevanje v pokrovu rezervoarja je zamašena.	Očistite ali zamenjajte pokrov rezervoarja.
	Čistilec zraka je umazan.	Očistite čistilec zraka.
Motor deluje neenakomerno.	Vžigalna svečka je okvarjena.	Namestite novo svečko s pravilno razdaljo: glejte PRIROČNIK ZA LASTNIKA MOTORJA.
	Nepravilna razdalja vžigalne svečke.	Nastavite razdaljo elektrod od 0,7 do 0,8 mm.
	Čistilec zraka je umazan.	Očistite čistilec zraka: glejte PRIROČNIK ZA LASTNIKA MOTORJA.
Motor slabo teče.	Čistilec zraka je umazan.	Očistite čistilec zraka: glejte PRIROČNIK ZA LASTNIKA MOTORJA.
	Prezračevalne reže ohišja motorja so zamašene.	Z rež odstranite umazanijo.
	Hladilna rebra in zračni prehodi pod ohišjem ventilatorja motorja so zamašeni.	Odstranite umazanijo s hladilnih reber in zračnih prehodov.
Motor preskakuje ob višji hitrost.	Razdalja med elektrodami vžigalne svečke je premajhna.	Nastavite razdaljo elektrod od 0,7 do 0,8 mm.
Motor se pregreva.	Hlajenje zračnega toka je ovirano.	Odstranite umazanijo iz rež ohišja motorja, ohišja ventilatorja, zračnih prehodov.
	Nepravilna vžigalna svečka.	Namestite RJ19LM vžigalno svečko in hladilna rebra na motor.
Kosilnica nenavadno vibrira.	Rezilo je zrahljano.	Privijte rezilo.
	Rezilo ni uravnoveženo.	Uravnovežite rezilo.

13. GARANCIJA

Ta izdelek ima v skladu z zakonom 12 mesečno garancijo, ki začne veljati z dnem nakupa.

V garancijo so vštete vse napake, ki so posledica slabega materiala ali izdelave. V garancijo niso vštete posledice normalne uporabe in obrabe delov, kot so npr. ležaji, krtače, kabli, svečke ali dodatki kot npr. svedri, rezila,... Garancija ne krije napak, ki so posledica poškodb ali zlorabe, nesreč ali nepooblaščenih posegov oz. sprememb ter stroškov prevoza.

Pridržujemo si pravico zavrniti vse zahteve, pri katerih nakup ni bil overjen ali iz izdelka ni razvidno, da je bil pravilno vzdrževan. (Čisti zračniki, redno servisiranje karbonskih krtač.)

Shranite račun, saj le-ta velja kot potrdilo o nakupu.

Vaše orodje morate vrniti prodajalcu čisto in celo ter v originalnem pakiranju, v kolikor ste ga dobili ob nakupu. Prav tako morate priložiti potrdilo o nakupu.

Model: PM-46 S

Izmerjena stopnja jakosti zvoka: 92,9 dB (A)

Zagotovljena stopnja jakosti zvoka: 96 dB (A)

31. 7. 2012

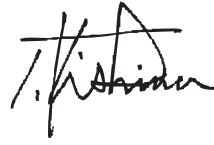

Tamiro Kishima
Direktor družbe



Rainer Bergfeld
Direktor družbe

14. OKOLJE

Če boste po daljši uporabi morali zamenjati napravo, je ne odvrzite med gospodinjske odpadke ampak jo odstranite na okolju prijazen način.

15. ES IZJAVA O SKLADNOSTI

Samo za evropske države

Spodaj podpisana, Tamiro Kishima in Rainer Bergfeld, pooblašena s strani Dolmar GmbH, izjavljata da so stroji DOLMAR:

Oznaka stroja: Kosilnica z bencinskim motorjem

Št. modela/tip: PM-46, PM-46 N, PM-46 S

Specifikacije: Glejte „4. TEHNIČNI PODATKI“

del serijske proizvodnje in

v skladu z naslednjimi evropskimi direktivami:

2004/108/ES, 2006/42/ES, 2000/14/ES in 2005/88/ES

In je izdelan v skladu z naslednjimi standardi ali standardiziranimi dokumenti:

EN ISO 14982, EN836

Tehnično dokumentacijo hrani:

Dolmar GmbH,

Jenfelder Straße 38, Abteilung FZ,

D-22045 Hamburg

Postopek za ugotavljanje skladnosti, ki ga predpisuje

Direktiva 2000/14/ES, je v skladu s prilogo V.

Priglašeni organ:

TÜV SÜD Industrie Service GmbH

Westendstraße 199, D-80686 München, Nemčija

Identifikacijska številka: 0036

Model: PM-46

Izmerjena stopnja jakosti zvoka: 92,9 dB (A)

Zagotovljena stopnja jakosti zvoka: 96 dB (A)

Model: PM-46 N

Izmerjena stopnja jakosti zvoka: 92,9 dB (A)

Zagotovljena stopnja jakosti zvoka: 96 dB (A)

SHQIP (Udhëzimet origjinale)

PËRMBAJTJA

SEKSIONI 1	SIMBOLET E SHËNUARA NË PRODUKT	78
SEKSIONI 2	RREGULLA TË PËRGJITHSHME TË SIGURISË.....	78
SEKSIONI 3	PËRSHKRIMI I PJESËVE.....	79
SEKSIONI 4	TË DHËNA TEKNIKE	80
SEKSIONI 5	MONTIMI.....	80
SEKSIONI 6	“3 NË 1”.....	80
SEKSIONI 7	UDHËZIMET E PËRDORIMIT.....	81
SEKSIONI 8	UDHËZIMET E MIRËMBAJTJES	83
SEKSIONI 9	UDHËZIMET PËR VAJOSJEN	83
SEKSIONI 10	PASTRIMI	83
SEKSIONI 11	UDHËZIMET PËR RUAJTJEN (MBYLLJA E STINËS).....	84
SEKSIONI 12	UDHËZUESI PËR ZGJIDHJEN E PROBLEMEVE	85
SEKSIONI 13	GARANCIA	86
SEKSIONI 14	MJEDISI	86
SEKSIONI 15	DEKLARATA E PAJTUESHMËRISË ME KE-NË.....	86

Shpjegim i pamjes së përgjithshme

- | | | |
|------------------------------------|--|--|
| 1. Doreza e sipërme | 10. Kapaku anësor | 19. Buloni |
| 2. Doreza e kontrollit të frenit | 11. Platforma | 20. Rondela |
| 3. Leva e valvulës | 12. Kandela | 21. Butoni i kyçjes |
| 4. Doreza e ndezjes | 13. Tapa e karburantit | 22. Dadoja e bllokimit |
| 5. Udhëzuesi i litarit | 14. Tapa e vajit | 23. Ingranazhi i rregullimit të këndit |
| 6. Leva e kyçjes | 15. Mbajtësja e kabllos | 24. Llamba e ndezjes |
| 7. Trasta e mbledhjes së barit | 16. Doreza e poshtme | 25. Vida |
| 8. Leva e rregullimit të lartësisë | 17. Doreza e kontrollit të vetëdrejtimit | 26. Kapaku i filtrit |
| 9. Kanali i shkarkimit | 18. Pyka e mulkimit | |



VINI RE:

Për sigurinë tuaj lexojeni me kujdes këtë manual përpara se të përpqeni të vini në punë njësinë e re. Nëse nuk i ndiqni udhëzimet mund të pësoni lëndime të rënda. Kushtojini pak çaste familjarizimit me kositësen përpara çdo përdorimi.

1. SIMBOLET E SHËNUARA NË PRODUKT



Lexoni manualin e përdorimit.



Mbajini larg kalimtarët.



Kushtojini më shumë kujdes duarve dhe këmbëve të manovruesit për të shmangur lëndimet.



Karburanti është i ndezshëm, mbajeni larg zjarrit. Mos hidhni karburant me pajisjen ndezur.



Avuj toksikë; Mos e përdorni brenda shtëpisë.



Kur kositni, mbani syze dhe kufje për mbrojtjen e vetë përdoruesit.

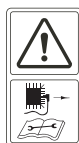

Kur riparoni, hiqeni kandelën dhe në vijim riparojeni sipas manualit të përdorimit.



Kujdes: Motori i nxehtë.



Etiketa e sigurisë që gjendet mbi kositësen e barit: MBAJINI DUART DHE KËMBËT LARG

2. RREGULLA TË PËRGJITHSHME TË SIGURISË



VINI RE: Kur përdorni vegla me naftë, duhet të merrni masat paraprake të sigurisë, duke përfshirë të mëposhtmet, për të zvogëluar rrezikun e lëndimeve të rënda personale apo dëmtimin e pajisjes. Lexojini këto udhëzime përpara se ta vini në punë produktin dhe ruajini udhëzimet për referencë të mëvonshme.



VINI RE: Kjo pajisje prodhon fushë elektromagnetike gjatë punës. Fusha mund të interferojë në kushte të caktuara me implantet aktive apo pasive mjekësore. Për të zvogëluar rrezikun e lëndimeve të rënda apo vdekjeprurëse, i këshillojmë personat me implante mjekësore të konsultohen me doktorin dhe prodhuesin e implantit mjekësor përpara se të punojnë me pajisjen.

Trajnimi

- Lexojini udhëzimet me kujdes. Familjarizohuni me komandat dhe me përdorimin e duhur të pajisjes;
- Mos u lejoni kurrë fëmijëve apo personave që nuk i njohin këto udhëzime, të përdorin kositësen. Rregullat vendore mund të kufizojnë dhe moshën e përdoruesit;
- Mos kositni kurrë nëse keni pranë njerëz, sidomos fëmijë, apo dhe kafshë shtëpiake;
- Kini parasysh se manovruesi apo përdoruesi është përgjegjës për aksidentet apo rreziqet që mund t'u ndodhin personave të tjerë apo pronës së tyre.

Përgatitja

- Gjatë kositjes, vishni gjithnjë këpucët e duhura dhe pantallona të gjata. Mos e përdorni pajisjen kur jeni zbathur apo kur keni veshur sandale të hapura;
- Inspektojini me kujdes zonën ku do të përdoret pajisja dhe hiqni të gjitha sendet që mund të goditen nga pajisja;
- VINI RE - Nafta është tepër e ndezshme.
 - Ruajeni karburantin në kontejnerët e krijuar konkretisht për këtë qëllim;
 - Rimbusheni me karburant vetëm në mjedise të jashtme dhe mos pini duhan gjatë rimbushjes;
 - Hidhni karburant përpara se të ndizni motorin. Mos e hiqni kurrë tapën e serbatorit dhe as mos hidhni naftë kur motori është në punë ose kur është i nxehtë;
 - Nëse derdhet nafta, mos u përpuni ta ndizni motorin, por largojeni pajisjen nga zona e derdhjes dhe shmangni krijimin e burimeve të zjarrit derisa të jenë larguar avujt e naftës;
 - Vendosini me kujdes tapat e serbatorit dhe të kontejnerit;
- Zëvendësojini zhurmëmbytësit me defekt;
- Përpara përdorimit, inspektoni gjithnjë me sy për të parë nëse tehet, vidat e teheve dhe grupi i kositjes kanë shenja konsumi apo dëmtimi. Ndërrojini tehet e konsumuara apo të dëmtuara dhe bulonat e grupeve për të ruajtur drejtpeshimin.

Përdorimi

- Mos e përdorni pajisjen në hapësira të mbyllura ku mund të mblidhen avujt e monoksidit të karbonit;
- Kositni vetëm në dritë të diellit ose në dritë të mirë artificiale;
- Shmangni përdorimin e pajisjes në bar të lagur, kur të mundeni;
- Shkelni gjithnjë mirë në zona të pjerrëta;
- Ecni, mos vraponi;
- Për pajisjet me rrota, kositni përgjatë ballinës së pjesëve të pjerrëta, asnjëherë lart e poshtë;
- Bëni kujdes të veçantë kur ndryshoni drejtimin në zonat e pjerrëta;
- Mos kositni në zona me pjerrësi të lartë;
- Bëni kujdes të veçantë kur shkoni mbrapsht apo kur tërhiqni kositësen drejt vetes;
- Ndalojini tehet nëse kositja duhet anuar për transportim kur kaloni në sipërfaqe ku nuk ka bar dhe kur e transferoni prej apo në zonën e kositjes;
- Mos e përdorni kurrë kositësen me mbrojtëse defektive ose pa montuar në vendin e duhur pajisje sigurie, për shembull përthyes apo/dhe kapës bari;
- Mos i ndryshoni cilësimet bazë që kontrollojnë motorin, dhe as mos e kaloni motorin në mbishpejtësi;
- Çaktivizoni të gjitha tehet dhe friksionet e drejtimit përpara se të ndizni motorin;
- Ndizeni motorin me kujdes sipas udhëzimeve dhe me këmbët larg tehet(ëve);
- Mos e anoni kositësen e barit kur ndizni motorin;
- Mos e ndizni motorin kur jeni duke qëndruar përpara marmitës;
- Mos i vendosni duart apo këmbët pranë apo nën pjesët rrotulluese. Qëndroni gjithmonë larg hapjes së shkarkimit;

- Mos e ngrini dhe mos e mbani ngritur në ajër kositësen e barit kur është në punë motori;
- Ndalojeni motorin dhe shkëputni telin e kandelës, sigurohuni se të gjitha pjesët lëvizëse kanë ndaluar dhe kur ka çelës të futur, hiqni çelësin:
 - Përpara se të pastroni pengesat apo të zhbllokoni marmitën;
 - Përpara se të kontrolloni, pastroni apo punoni mbi kositëse;
 - Pasi keni goditur sende të jashtme. Inspektoni kositësen e barit për dëmtime të mundshme dhe bëni riparimet përpara se ta ndizni dhe ta vini kositësen në punë;
 - Nëse kositësja e barit fillon të dridhet në mënyrë jonormale (kontrollojeni menjëherë);
- Ndalojeni motorin dhe shkëputni telin e kandelës, sigurohuni se të gjitha pjesët lëvizëse kanë ndaluar dhe kur ka çelës të futur, hiqni çelësin:
 - Kur e lini kositësen e barit pa punë;
 - Përpara rimbushjes me karburant;
- Ulni cilësimin e shpejtësisë gjatë mbylljes së motorit dhe, nëse motori ka valvulë mbylljeje, mbylleni karburantin me përfundimin e kositjes.

Mirëmbajtja dhe ruajtja

- Mbajini të gjitha dadot, bulonat dhe vidat të shtrënguara për t'u siguruar që pajisja të jetë në kushte të sigurta pune;
- Mos e ruani kurrë pajisjen me naftë në serbator në ndërtesa ku avujt e karburantit mund të bien në kontakt me zjarrin apo shkëndijat;
- Lëreni motorin të ftohet përpara se ta ruani në vende të mbyllura;
- Për të zvogëluar rrezikun e zjarrit, mbajeni motorin, zhurmëmbytësin dhe folenë e baterisë dhe hapësirën e mbajtjes së naftës të pastër nga bari, gjethet apo grasoja e tepërt;
- Kontrolloni shpesh mbledhësen e barit për konsum apo dëmtim;
- Për siguri, ndërrojini pjesët e konsumuara apo të dëmtuara;
- Nëse serbatori duhet shkarkuar, bëjeni këtë në mjedise të jashtme.



VINI RE: Mos e prekni tehet gjatë rrotullimit.



VINI RE: Rimbusheni në zona me ajrim të mjaftueshëm dhe me motorin e fikur.

3. PËRSHKRIMI I PJESËVE (Fig. A, B, C)

Duke përfshirë

A: Çelësin e kandelës

4. TË DHËNA TEKNIKE

Modeli	PM-46	PM-46 N	PM-46 S
Lloji i motorit	B&S500, 10T6	B&S500, 10T6	B&S500, 10T6
Me vetërrotullim	jo	jo	po
Zhvendosja e motorit	158 cm ³	158 cm ³	158 cm ³
Gjerësia e tehut	460 mm	460 mm	460 mm
Shpejtësia e matur	2800/min	2800/min	2800/min
Vëllimi i serbatorit të karburantit	800 ml	800 ml	800 ml
Vëllimi i mbledhëses së barit	60 L	60 L	60 L
Pesha neto	28,6 kg	29,2 kg	32,3 kg
Rregullimi i lartësisë	30-75 mm, 7 nivele	30-75 mm, 7 nivele	30-75 mm, 7 nivele

Dallimet midis tri modeleve

Modeli	Doreza e përparme e platformës	Shkarkimi anësor	Me vetërrotullim
PM-46	√	×	×
PM-46 N	√	√	×
PM-46 S	√	√	√

Vlerat e zhurmës së lëshuar sipas direktivës 2000/14/KE

EN ISO 3744, EN ISO 4871	PM-46	PM-46 N	PM-46 S
L _{pA} (SPL) në mjedisin e përdoruesit	85 dB (A) (K=3 dB (A))	85 dB (A) (K=3 dB (A))	85 dB (A) (K=3 dB (A))
Niveli i matur i fuqisë së zërit	92,9 dB (A) K=2,59 dB (A)	92,9 dB (A) K=2,59 dB (A)	92,9 dB (A) K=2,59 dB (A)
Niveli i garantuar i fuqisë së zërit L _{wA}	96 dB (A)	96 dB (A)	96 dB (A)
Dridhja EN ISO 20643	3,099 m/s ² K=1,5 m/s ²	3,099 m/s ² K=1,5 m/s ²	3,099 m/s ² K=1,5 m/s ²

5. MONTIMI

5-1 DOREZA ME PALOSJE

- Përdorni butonin e kyçjes për të rregulluar dorezat e poshtme shufër në trupin e pajisjes. (Fig. 1A/ Fig. 1B/ Fig. 1C/ Fig. 1D)
- Ngrini dy levat e kyçjes për të liruar dorezat e sipërme shufër për palosje. (Fig. 1E)
- Shtypni levën e kyçjes për të kyçur dorezat shufër në pozicion pune. (Fig. 1F)
- Rregulloni tendosjen duke e rrotulluar dadon e bllokimit me çelësin e duhur. (Fig. 1G/ Fig. 1H)
- Bashkoni mbledhësen e kabllos në pozicionin e treguar dhe vendosni kabllo. (Fig. 1I/ Fig. 1J)

5-2 RREGULLIMI PËR KËNDIN E PËRSHTATSHËM

- Tërhiqni hapjen e levës së kyçjes;
- Duke rrotulluar dorezën e sipërme të ingranazhit rregullues të këndit për caktimin e këndit të duhur në rangun -20° deri në 20° (pozicioni 5: -20°/-10°/0°/ 10°/20°) siç tregohet në Fig. 2;
- Shtypni levën e kyçjes deri sa të mbyllet për të lidhur dorezën e poshtme me të sipërmen.

5-3 MONTIMI I MBLEDHËSES SË BARIT

- Për ta vendosur: Ngrini kapakun e pasmë dhe ngeceni mbledhësen e barit në pjesën e pasme të kositëses së barit. (Fig. 3A/ Fig. 3B/ Fig. 3C)
- Për ta hequr: kapeni dhe ngrijeni kapakun e pasmë, hiqni mbledhësen e barit.

5-4 DOREZA E NDEZJES

Lëvizni dorezën e ndezjes nga motori tek udhëzuesi i litarit. (Fig. 4)

5-5 LARTËSIA E PRERJES

Shtypni me drejtim përpara për të shkëputur levën nga mbajtësja. Lëvizni levën përpara ose prapa për të rregulluar lartësinë. (Fig. 5 dhe shikoni pikën 7.9)

6. “3 NË 1” (vetëm për PM-46 N, PM-46 S)

Këto kositëse bari mund të përshtaten jashtë funksionit të tyre normal, sipas qëllimit:

Nga kositëse bari me shkarkim të pasmë në:

- Kositëse mulkimi ose si
- Kositëse me shkarkim anësor.

Çfarë është mulkimi?

Gjatë mulkimit, bari pritët në një hap pune, pastaj grihet dhe i kthehet tokës si pleh natyral.

Këshilla për kositje me mulkim:

- Shkurtim i rregullt me maks. 2 cm nga 6 cm deri në 4 cm lartësi të barit.
- Përdorni thikë të mprehtë prerjeje - Mos kositni bar të lagur
- Caktoni shpejtësi maks. të motorit
- Lëvizni vetëm në ritmin e punës
- Pastrojeni rregullisht pykën e mulkimit, pjesën e brendshme të pajisjes dhe tehun e kositjes

Nisja e punës

NJË: Përshtatja për kositëse me mulkim



VINI RE: Vetëm me motorin dhe prerësin e ndaluar.

1. Ngrini kapakun e pasmë dhe hiqni trastën e mbledhjes së barit.
2. Shtyjeni pykën e mulkimit në platformë. Kyçeni pykën e mulkimit me butonin përkatës në hapjen e platformës. (Fig. 6A/ Fig. 6B)
3. Uleni sërish kapakun e pasmë.

DY: Përshtatja për kositje me shkarkim anësor



Vetëm pasi motori dhe prerësi të kenë ndaluar!

1. Ngrini kapakun e pasmë dhe hiqni trastën e mbledhjes së barit.
2. Montoni kanalën e shkarkimit.
3. Ngrini kapakun anësor për shkarkim anësor. (Fig. 7A)
4. Montoni udhëzuesin e shkarkimit për shkarkim anësor në kunjën mbështetëse të kapakut anësor. (Fig. 7A)
5. Ulni kapakun anësor - kapaku bie mbi kanalën e shkarkimit. (Fig. 7B)

TRE: Kositja me trastën e mbledhjes së barit

1. Për kositje me trastën e mbledhjes së barit, hiqni pykën e mulkimit dhe kanalën e shkarkimit për shkarkim anësor, dhe montoni trastën e mbledhjes së barit.
2. Heqja e pykës së mulkimit.
 - Ngrini kapakun e pasmë dhe hiqni pykën e mulkimit.



VINI RE: Vetëm me motorin dhe prerësin e ndaluar.

3. Ngrini kapakun anësor dhe hiqni kanalën e shkarkimit.
 - Heqja e kanalit të shkarkimit për shkarkim anësor.
 - Kapaku anësor e mbyll automatikisht me anë të sustës hapjen e shkarkimit të pajisjes.
 - Pastrojeni rregullisht kapakun anësor dhe hapjen e shkarkimit nga mbetjet e barit dhe papastërtitë e ndryshme.



VINI RE: Vetëm me motorin dhe prerësin e ndaluar.

7. UDHËZIMET E PËRDORIMIT

7-1 PËRPARA SE TË NISNI

Mirëmbajeni rregullisht motorin me benzinë dhe vaj sipas udhëzimeve në manualin e posaçëm të motorit të paketuar me kositësen. Lexojini udhëzimet me kujdes.



VINI RE: Nafta është tepër e ndezshme.

Ruajeni karburantin në kontejnerët e krijuar konkretisht për këtë qëllim.

Rimbushni vetëm në mjedise të jashtme, përpara se të ndizni motorin dhe mos pini duhan gjatë rimbushjes apo gjatë punës me karburant.

Mos e hiqni kurrë tapën e serbatorit as mos hidhni naftë kur motori është në punë ose kur është i nxehtë.

Nëse derdhet nafta, mos u përpini ta ndizni motorin, por largojeni pajisjen nga zona e derdhjes dhe shmangni krijimin e burimeve të zjarrit derisa të jenë larguar avujt e naftës.

Vendosini me kujdes tapat e serbatorit dhe të kontejnerit. Përpara se ta anoni kositësen e barit për të ruajtur tehun apo për të kulluar vajin, hiqni karburantin nga serbatori.



VINI RE: Mos e mbushni kurrë serbatorin në mjedise të brendshme, me motorin ndezur ose pa e lënë motorin të jetë ftohur për së paku 15 minuta pas pune.

7-2 PËR TË NDEZUR MOTORIN DHE AKTIVIZUAR TEHUN

1. Mjeti është i pajisur me gominë në skajin e kandelës, sigurohuni që laku metalik në skajin e telit të kandelës (brenda gominës) të jetë shtrënguar siç duhet mbi majën metalike të kandelës.
2. Shtypni llambën e ndezjes 3-5 herë përpara se të ndizni motorin. (Fig. 8A)
3. Kur ndizni motorin e ftohtë, çojeni levën e valvulës së shpejtësisë në pozicionin “☺”.
Kur ndizni motorin e ngrohtë dhe në punë e sipër, çojeni levën e valvulës së shpejtësisë në pozicionin “☹”. (Fig. 8B)
4. Duke qëndruar pas pajisjes, kapni dorezën e kontrollit të frenit dhe mbajeni përkundër dorezës së sipërme siç ilustron. (Fig. 8C)
5. Kapni dorezën e nisjes siç tregohet (Fig. 8C) dhe tërhiqeni me shpejtësi. Kthejeni me ngadalë në bulonin e udhëzuesit të litarit pas nisjes së motorit. Lëshoni dorezën e kontrollit të frenit për të ndaluar motorin dhe tehun. (Fig. 8D)



Ndizeni motorin me kujdes sipas udhëzimeve dhe me këmbët larg tehut.



Mos e anoni kositësen e barit kur ndizni motorin. Nisni kositësen e barit në sipërfaqe të rrafshët, pa bar të lartë apo pengesa.



Mbajini duart dhe këmbët larg pjesëve rrotulluese. Mos e ndizni motorin kur jeni duke qëndruar përpara marmitës.

7-3 PROCEDURAT E PUNËS

Gjatë punës, mbajeni fort dorezën e frenit me të dyja duart.

Shënim: Gjatë punës, kur lëshohet doreza e frenit, motori do të ndalojë dhe kositesja e barit do të pushojë së punuari.

7-4 PËR TË NDALUAR MOTORIN



KUJDES: Tehu vazhdon të rrotullohet për pak sekonda pas fikjes së motorit.

1. Lëshoni dorezën e kontrollit të frenit për të ndaluar motorin dhe tehun.
2. Shkëputeni dhe tokëzoheni telin e kandelës siç tregohet në manualin e posaçëm të motorit për të parandaluar nisjen aksidentale kur pajisja është e pambikëqyrrur.

7-5 LIDHJA PËR LËVIZJEN AUTOMATIKE

Për PM-46 S

Kapni dorezën e kontrollit të vetëdrejtimit, kositesja e barit do të lëvizë automatikisht përpara me rreth 3,0 km/orë (Fig. 9), lëshoni dorezën e vetëdrejtimit, kositesja e barit do të pushojë së lëvizuri.



KUJDES: Kositesja është projektuar për prerje bari kopshtesh në lartësi jo më shumë se 250 mm. Mos u përpini të prisni bar tepër të lartë, të thatë apo të lagur (p.sh. kullota) apo pirqje gjethesh të thata. Në platformën e kositesës mund të mblidhen papastërti ose mund të prekin marmitën e motorit duke krijuar rreziqe për zjarr.

7-6 PËR REZULTATE MË TË MIRA GJATË KOSITJES

Pastroni fushën e barit nga mbeturinat. Sigurohuni që fusha të jetë pa gurë, shkopinj, tela apo gjësende të tjera të huaja që mund të flaken përreth nga kositesja në drejtime të ndryshme duke shkaktuar lëndime të rënda për manovruesin apo njerëz të tjerë si dhe dëmtime të pronës dhe të objekteve rrethuese. Mos prisni barin e lagur. Për kositje efikase mos prisni barin e lagur pasi ka prirje të ngjisë në pjesën e poshtme të platformës duke parandaluar kositjen e duhur të fijeve. Mos prisni më shumë se 1/3 e gjatësisë së barit. Prerja e rekomanduar për kositje është 1/3 e gjatësisë së barit. Shpejtësia në terren do të duhet rregulluar në mënyrë që pjesët e prera të mund të shpërndahen njëtrajtshëm në fushë. Për prerje të rënda në bar të trashë mund të nevojitet përdorimi i një prej shpejtësive më të ngadalta për të pasur prerje me kositjen e duhur. Kur kositni bar me fije të gjata mund t'ju duhet ta prisni në dy kalime, duke e ulur tehun dhe 1/3 tjetër të gjatësisë së barit për prerjen e dytë dhe mbase dhe të prisni në motiv tjetër nga ai i përdorur në kalimin e parë. Mbivendosja e prerjes në çdo kalim do të ndihmojë në pastrimin e copave të mbetura në fushë. Kositesja duhet të punohet gjithnjë në shpejtësi të plotë për të pasur prerjen më të mirë dhe për t'i mundësuar të kositë më me efikasitet. Pastroni pjesën e poshtme të platformës. Sigurohuni të pastroni pjesën e poshtme të platformës prerëse pas çdo përdorimi për të shmangur mbledhjen e

barit, çka do të parandalonte mulkimin e duhur. Kositja e gjetheve. Kositja e gjetheve mund të jetë gjithashtu e mirë për fushën. Kur kositni gjethe sigurohuni të jenë të thata dhe të mos jenë shumë të dendura mbi fushë. Mos prisni të bien të gjitha gjethet nga pemët përpara se të kositni.



VINI RE: Nëse godisni sende të huaja, ndalojeni motorin. Hiqeni telin nga kandelë, inspektoni me kujdes kositesën për dëmtime të mundshme dhe riparojini dëmtimet përpara se të rindizni dhe të vini në punë kositesën. Dridhjet e tepërta të kositesës gjatë përdorimit janë tregues të dëmtimit të pajisjes. Pajisja duhet inspektuar në çast dhe duhet riparuar.

7-7 Mbledhësja e barit

Ka një kanatë në kapakun a pasmë. Prej aty mund të shihni gjendjen e mbledhësës së barit. Nëse mbledhësja është plot me bar, zbrazeni dhe pastrojini trastën, sigurohuni që është e pastër dhe se rrjeta ajroset siç duhet. (Fig. 10)

7-8 PLATFORMA

Pjesa e poshtme e platformës së kositesës duhet të pastrohet pas çdo përdorimi për të parandaluar mbledhjen e copave të barit, gjetheve, papastërtive apo materialeve të tjera. Nëse lejohen të mblidhen papastërtitë, do të krijohen kushte për ndryshkje dhe gërryerje dhe mund të pengohet mulkimi i duhur. Platforma mund të pastrohet duke e anuar kositesën dhe duke e pastruar me një vegël të posaçme (sigurohuni që keni hequr telin e kandelës).

7-9 UDHËZIMET PËR RREGULLIMIN E LARTËSISË



KUJDES: Mos i bëni kurrë rregullime kositesës së barit pa ndaluar më parë motorin dhe pa shkëputur telin e kandelës.



KUJDES: Përpara se të ndryshoni lartësinë e kositjes, ndalojeni kositesën dhe shkëputni kordonin e kandelës.

Kositesja është e pajisur me levë rregullimi të lartësisë me 7 nivele.

1. Ndalojeni kositesën dhe shkëputni kordonin e kandelës përpara se të ndryshoni lartësinë e prerjes së kositesës.
2. Leva e rregullimit të lartësisë qendrore ofron 7 nivele të ndryshme të lartësisë.
3. Për të ndryshuar lartësinë e prerjes, shtypeni levën rregulluese drejt rrotës, duke e lëvizur lart ose poshtë në lartësinë e dëshiruar. (Fig. 11)

Të gjitha rrotat do të jenë në të njëjtën lartësi prerjeje.

8. UDHËZIMET E MIRËMBAJTJES

KANDELA

Përdorni vetëm kandelë origjinale për ndërrim. Për rezultate më të mira, zëvendësojeni kandelën çdo 100 orë pune.

9. UDHËZIMET PËR VAJOSJEN



KUJDES: SHKËPUTENI KANDELËN PËRPARA VEPRIMEVE TË MIRËBAJTJES.

1. RROTAT - Vajosi kushinetat e çdo rrote së paku një herë për seancë me vaj të lehtë.
2. MOTORI - Ndiqni manualin e motorit për udhëzime të vajosjes.

10. PASTRIMI



KUJDES: Mos e lani motorin me ujë me zorrë. Uji mund të dëmtojë motorin ose të ndotë sistemin e karburantit.

1. Pastrojeni platformën me leckë të thatë.
2. Pastroni me zorrë nën platformë duke e anuar kositësen në mënyrë që kandelat të jetë lart.

10-1 PASTRUESI I AJRIT TË MOTORIT



KUJDES: Mos lejoni mbledhjen e papastërtive apo të pluhurit sa të bllokojnë elementin me shumë të filtrit të ajrit. Elementi i pastrimit të ajrit të motorit duhet të mirëmbahet (pastrohet) pas 25 orësh kositjeje normale. Elementi me shumë duhet të mirëmbahet rregullisht nëse kositësja përdoret në kushte të thata dhe pluhuri.

Për të PASTRUAR FILTRIN E AJRIT

1. Hiqni vidën.
2. Hiqni kapakun e filtrit.
3. Pastrojeni elementin e filtrit në ujë me sapun. **MOS PËRDORNI BENZINË!**
4. Thajeni me ajër elementin e filtrit.
5. Hidhni disa pika vaji SAE30 në filtrin me shumë dhe shtypeni mirë për të larguar vajin e tepër.
6. Riinstaloni filtrin.

SHËNIM: Zëvendësojeni filtrin nëse është ngrënë, konsumuar, dëmtuar apo nëse nuk mund të pastrohet. (Fig. 12)

10-2 TEHU I PRERJES



KUJDES: Sigurohuni ta shkëputni dhe ta tokëzoni telin e kandelës përpara se të punoni mbi tehun e prerjes, për të parandaluar ndezjen aksidentale të motorit. Mbroni duart duke veshur doreza të trasha apo duke përdorur stof të trashë për të kapur tehet e prerjes. Anojeni kositësen siç përcaktohet në manualin e posaçëm të motorit. Hiqni bulonin heksagonal dhe rondelën që mbajnë tehun dhe grupin e tehut në boshtin e motorit. Hiqni tehun dhe grupin nga boshti.



VINI RE: Inspektoni kohë pas kohe grupin e tehut për plasaritje, sidomos nëse keni goditur sende të huaja. Ndërrojeni nëse është e nevojshme. Për rezultate më të mira, tehu duhet të jetë i mprehtë. Tehu mund të rimprihet duke e hequr dhe duke e smeriluar apo limuar për të ruajtur sa më shumë mprehjen

fillestare. Është tejet e rëndësishme që çdo anë e tehut të mprihet njësoj për të shmangur luhatjen në drejtpeshim. Nëse tehu nuk ka drejtpeshimin e duhur do të ketë dridhje të tepërta që shkaktojnë eventualisht dëmtimin e motorit dhe të kositëses. Sigurohuni ta drejtpeshoni siç duhet tehun pas mprehjes. Tehu mund të testohet për drejtpeshim duke e balancuar në kaçavidë me bosht të rrumbullakët. Hiqni metal nga ana e rëndë derisa të drejtpeshojë njësoj.

Përpara rimontimit të tehut dhe të grupit të tehut në pajisje, vajosi boshtin e motorit dhe sipërfaqen e brendshme të grupit të tehut me vaj të lehtë. Instaloni përshtatësin e tehut në bosht. Referojuni **Fig. 13**. Vendoseni tehun me numrin e detalit nga ana e kundërt e grupit. Drejtojeni rondelën mbi tehu dhe futni bulonin heksagonal. Shtrëngojeni bulonin me fuqinë e përmendur më poshtë:

10-3 FUQIA E SHTRËNGIMIT TË TEHUT

Buloni qendror 35 Nm - 45 Nm, për të garantuar punë të sigurt të pajisjes. Të gjithë bulonat dhe dadot duhen kontrolluar herë pas herë për shtrëngimin e duhur. Pas përdorimi të gjatë, sidomos në kushte toke me rërë, tehet do të konsumohen dhe do të humbasin disi formën fillestare. Efikasiteti i prerjes do të bjerë dhe tehu do të duhet ndërruar. Ndërrojeni vetëm me tehe zëvendësimi të miratuara nga fabrika. Dëmtimi i mundshëm nga tehu i padrejtpeshuar mirë nuk është përgjegjësi e prodhuesit. Kur ndërroni tehun duhet të përdorni llojin origjinal të shënuar mbi të (Dolmar 263001451) (për të porositur tehe kontaktoni me shitësin vendor apo telefonojini kompanisë sonë, shikoni kopertinën).

10-4 MOTORI

Referojuni manualit të posaçëm të motorit për udhëzime të mirëmbajtjes së motorit. Mirëmbani vajin e motorit sipas udhëzimeve në manualin e posaçëm të motorit të paketuar me pajisjen. Lexoni dhe ndiqni udhëzimet me kujdes. Në kushte normale pune mirëmbajeni pastruesin e ajrit sipas manualit të posaçëm të motorit. Pastrojeni çdo disa orë nëse punohet në kushte me shumë pluhur. Rendimenti i rënë dhe mbytja e motorit tregon se duhet mirëmbajtur pastruesi i ajrit. Për të mirëmbajtur pastruesin e ajrit, referojuni manualit të posaçëm të motorit të paketuar me pajisjen. Kandelat duhet të pastrohet dhe marzhi të rivendoset një herë për seancë. Rekomandohet ndërrimi i kandelës në fillim të çdo stine kositjeje; kontrolloni manualin e motorit për llojin e duhur të kandelës dhe specifikimet e marzhit. Pastrojeni motorin rregullisht me leckë apo furçë. Mbajeni pastër sistemin e ftohjes (zonën e fryrjes me ajër) për të lejuar qarkullimin e duhur të ajrit, gjë që është themelore për rendimentin dhe jetëgjatësinë e motorit. Sigurohuni të hiqni barin, papastërtitë dhe mbetjet e ndezshme nga zona e marmitës.

11. UDHËZIMET PËR RUAJTJEN (MBYLLJA E STINËS)

Duhet ndjekur hapat e mëposhtëm për të përgatitur kositësen e barit për ruajtje.

1. Pastroni serbatorin pas kositjes së fundit të stinës.
 - a) Zbrazni serbatorin me pompë thithëse.



KUJDES: Mos e thani naftën në mjedise të mbyllura, në afërsi të zjarreve etj. Mos pini duhan! Avujt e naftës mund të shkaktojnë shpërthim apo zjarr.

- b) Ndizni motorin dhe lëreni të punojë derisa të ketë përdorur gjithë naftën e mbetur dhe të ngecë.
 - c) Hiqni kandelën. Përdorni një enë vaji për të mbushur rreth 20 ml vaj në dhomëzën e djegies. Përdorni ndezësin për të shpërndarë vajin njëtrajtësisht në dhomëzën e djegies. Zëvendësoni kandelën.
2. Pastroni dhe grasatoni me kujdes kositësen e barit sipas përshkrimeve nën "UDHËZIMET PËR VAJOSJEN".
 3. Grasatoni lehtë prerësin për të parandaluar gërryerjen.
 4. Ruajeni kositësen e barit në vend të thatë, të pastër dhe të mbrojtur nga ngrica, larg personave të paautorizuar.



KUJDES: Motori duhet të jetë ftohur plotësisht përpara se ta çoni kositësen në vendin e ruajtjes.



SHËNIM:

- Kur ruani çfarëdo lloj pajisjeje me korrent në kthina të paajrosura apo për ruajtjen e materialeve:
- Duhet të bëni kujdes të mbronni pajisjet nga ndryshku. Të përdorni vaj të lehtë apo silikon, ta mbulonni pajisjen, sidomos kabllot dhe pjesët lëvizëse.
- Bëni kujdes të mos i përthyeri apo përdridhni kabllot.
- Nëse litari ndezës shkëputet nga udhëzuesi i litarit te doreza, shkëputeni dhe tokëzoheni telin e kandelës, lironi dorezën e kontrollit të tehut dhe tërhiqni litarin ndezës me ngadalë nga motori. Kalojeni litarin ndezës në bulonin e udhëzuesit të litarit te doreza.

Transporti

Fikeni motorin. Sigurohuni të mos e përthyeri ose dëmtoni prerësin kur e shtyni kositësen e barin mbi pengesa.

12. UDHËZUESI PËR ZGJIDHJEN E PROBLEMEVE

PROBLEMI	SHKAKU I MUNDSHËM	VEPRIMI NDREQËS
Nuk ndizet motori.	Valvula e shpejtësisë nuk është në pozicionin e saktë për kushtet e punës.	Lëvizeni valvulën e shpejtësisë në pozicionin e saktë.
	Serbatori është bosh.	Mbusheni serbatorin me karburant: referojuni MANUALIT TË PËRDORIMIT TË MOTORIT.
	Elementi i pastrimit të ajrit është ndotur.	Pastroni elementin e pastrimit të ajrit: referojuni MANUALIT TË PËRDORIMIT TË MOTORIT.
	Është liruar kandela.	Shtrengojeni kandelën me 25-30 Nm.
	Është liruar apo shkëputur teli i kandelës nga kandela.	Montoni telin e kandelës në kandelë.
	Marzhi i kandelës është i gabuar.	Caktoni marzhin midis elektrodave midis 0,7 dhe 0,8 mm.
	Kandela është defektive.	Instaloni kandelë të re me marzh të saktë: referojuni MANUALIT TË PËRDORIMIT TË MOTORIT.
	Karburatori është vërshuar me karburant.	Hiqni elementin e pastrimit të ajrit dhe tërhiqeni vazhdimisht litarin ndezës derisa karburatori të pastrohet dhe rivendoseni elementin e pastrimit të ajrit.
	Modul problematik i ndezjes.	Kontaktoni me agjentin e shërbimit.
Motori ndizet me vështirësi ose humbet fuqi.	Papastërti, ujë ose serbator me karburant të mbetur.	Hiqni karburanti dhe pastroni serbatorin. Mbusheni serbatorin me karburant të ri, të pastër.
	Është bllokuar vrima e ajrimit në tapën e serbatorit.	Pastroni ose ndërroni tapën e serbatorit.
	Elementi i pastrimit të ajrit është ndotur.	Pastroni elementin e pastrimit të ajrit.
Motori punon me luhajtje.	Kandela është defektive.	Instaloni kandelë të re me marzh të saktë: referojuni MANUALIT TË PËRDORIMIT TË MOTORIT.
	Marzhi i kandelës është i gabuar.	Caktoni marzhin midis elektrodave midis 0,7 dhe 0,8 mm.
	Elementi i pastrimit të ajrit është ndotur.	Pastroni elementin e pastrimit të ajrit: referojuni MANUALIT TË PËRDORIMIT TË MOTORIT.
Motori nuk pushon siç duhet.	Elementi i pastrimit të ajrit është ndotur.	Pastroni elementin e pastrimit të ajrit: referojuni MANUALIT TË PËRDORIMIT TË MOTORIT.
	Janë bllokuar foletë e ajrit në veshjen e motorit.	Hiqni papastërtitë nga foletë.
	Janë bllokuar fletët ftohëse dhe rrugët e ajrit nën ndarjen e ventilatorit të motorit.	Hiqni papastërtitë nga fletët ftohëse dhe rrugët e ajrit.
Motori kërcen në shpejtësi të larta.	Marzhi midis elektrodave të kandelës është shumë i ngushtë.	Caktoni marzhin midis elektrodave midis 0,7 dhe 0,8 mm.
Motori mbinxehet.	Qarkullimi i ajrit ftohës është i kufizuar.	Hiqni mbetjet e mundshme nga foletë në veshje, strukturën e ventilatorit dhe në rrugët e ajrit.
	Kandelë e gabuar.	Instaloni kandelën RJ19LM dhe fletë ftohëse në motor.
Kositësja dridhet në mënyrë jonormale.	Është liruar grupi i prerjes.	Shtrengoni tehun.
	Ka lëvizur nga drejtpeshimi grupi i prerjes.	Drejtpeshoni tehun.

13. GARANCIA

Ky produkt lëshohet me garanci sipas rregullave ligjore për periudhë 12 mujore nga data e blerjes nga përdoruesi fillestar.

Kjo garanci mbulon të gjitha avaritë materiale apo të prodhimit, nuk përfshin defektet nga pjesët normale të konsumueshme si kushineta, furça, kablo, spina apo aksesorë si turjela, pjesë turjelash, sharra etj.; dëmtime apo defekte që vijnë si rezultat i keqpërdorimit, aksidenteve apo modifikimeve; dhe as kostot e transportit. Ne rezervojmë të drejtën të refuzojmë çdo pretendim kur blerja nuk mund të verifikohet ose kur është e qartë se produkti nuk është mirëmbajtur siç duhet. (Pastrim të foleve të ajrimit, servis i rregullt për furçat e karbonit.) Fatura e blerjes duhet të ruhet si provë e datës së blerjes. Mjeti i paçmontuar duhet t'i kthehet shitësit në gjendje të pastër të pranueshme, në kutinë përkatëse me formë të posaçme sipas produktit, nëse ka ardhur me të tillë, i shoqëruar gjithashtu nga evidenca e blerjes.

14. MJEDISI

Nëse mjeti juaj ka nevojë për ndërrim pas një përdorimi të gjatë, mos e hidhni në mbeturinat shtëpiake, por bëjeni duke respektuar mjedisin.

15. DEKLARATA E PAJTUESHMËRISË ME KE-NË

Vetëm për shtetet evropiane

Nënshkruesit, Tamiro Kishima dhe Rainer Bergfeld, si persona të autorizuar nga kompania Dolmar GmbH, deklarojnë që makineria(të) DOLMAR:

Emërtimi i makinerisë: Kositëse bari me naftë
Nr. i modelit/Lloji: PM-46, PM-46 N, PM-46 S
Specifikimet: Shikoni "4. TË DHËNA TEKNIKE"
janë të prodhimit në seri dhe

Pajtohet me direktivat e mëposhtme evropiane:

2004/108/KE, 2006/42/KE, 2000/14/KE dhe
2005/88/KE

Dhe janë prodhuar në përputhje me standardet e mëposhtme ose me dokumentet e standardizuara:

EN ISO 14982, EN836

Dokumentacioni teknik ndodhet në dosje në:

Dolmar GmbH,
Jenfelder Straße 38, Abteilung FZ,
D-22045 Hamburg

Procedura e vlerësimit të pajtueshmërisë e kërkuar nga direktiva 2000/14/KE ishte sipas shtojcës V.

Autoriteti i njoftuar:

TÜV SÜD Industrie Service GmbH
Westendstraße 199, D-80686 München, Deutschland
Numri i identifikimit: 0036

Modeli: PM-46

Niveli i matur i fuqisë së zërit: 92,9 dB (A)
Niveli i garantuar i fuqisë së zërit: 96 dB (A)

Modeli: PM-46 N

Niveli i matur i fuqisë së zërit: 92,9 dB (A)
Niveli i garantuar i fuqisë së zërit: 96 dB (A)

Modeli: PM-46 S

Niveli i matur i fuqisë së zërit: 92,9 dB (A)
Niveli i garantuar i fuqisë së zërit: 96 dB (A)

31. 7. 2012

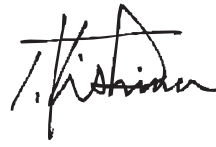

Tamiro Kishima
Administrator



Rainer Bergfeld
Administrator

Български (Първоначални инструкции)

СЪДЪРЖАНИЕ

РАЗДЕЛ 1	СИМВОЛИ, ОБОЗНАЧЕНИ ВЪРХУ ИЗДЕЛИЕТО	88
РАЗДЕЛ 2	ОСНОВНИ ПРАВИЛА ЗА БЕЗОПАСНОСТ	88
РАЗДЕЛ 3	ОПИСАНИЕ НА ЧАСТИТЕ	90
РАЗДЕЛ 4	ТЕХНИЧЕСКИ ДАННИ	90
РАЗДЕЛ 5	МОНТАЖ	90
РАЗДЕЛ 6	“3 В 1”.	91
РАЗДЕЛ 7	УКАЗАНИЯ ЗА РАБОТА	91
РАЗДЕЛ 8	УКАЗАНИЯ ЗА ПОДДРЪЖКАТА	93
РАЗДЕЛ 9	УКАЗАНИЯ ЗА СМАЗВАНЕ	93
РАЗДЕЛ 10	ПОЧИСТВАНЕ	93
РАЗДЕЛ 11	ИНСТРУКЦИИ ЗА СЪХРАНЯВАНЕ (ИЗВЪН СЕЗОНА)	94
РАЗДЕЛ 12	УКАЗАНИЯ ЗА ОТСТРАНЯВАНЕ НА НЕИЗПРАВНОСТИ	95
РАЗДЕЛ 13	ГАРАНЦИЯ	96
РАЗДЕЛ 14	ОКОЛНА СРЕДА	96
РАЗДЕЛ 15	ЕО ДЕКЛАРАЦИЯ ЗА СЪОТВЕТСТВИЕ	96

Обяснение за външния вид

- | | | |
|---|--|--|
| 1. Горна ръкохватка | 10. Странична пластина | 20. Шайба |
| 2. Ръкохватка за управление на спирачката | 11. Рама | 21. Фиксираща ръкохватка |
| 3. Лостче за газта | 12. Свещ | 22. Закрепваща гайка |
| 4. Ръкохватка за стартера | 13. Капачка за горивото | 23. Регулатор на ъгъла |
| 5. Водач за жилото | 14. Капачка за маслото | 24. Помпа за подкачване на гориво при първоначално пускане |
| 6. Фиксиращ лост | 15. Скоба за жилото | 25. Винт |
| 7. Контейнер за събиране на тревата | 16. Долна ръкохватка | 26. Капак на филтъра |
| 8. Лост за регулиране на височината | 17. Ръкохватка за управление в самоходен режим | |
| 9. Улей за изхвърляне | 18. Клин за обработка на повърхността | |
| | 19. Болт | |



ПРЕДУПРЕЖДЕНИЕ:

За вашата собствена безопасност, прочетете тази инструкция преди да задействате вашия нов уред. Ако не се спазват инструкциите, възможни са сериозни наранявания. Отделете малко време, за да се запознаете с косачката, преди всяка употреба.

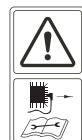

При ремонти извадете свещта и я ремонтирайте съгласно инструкцията за работа.



Внимание: Двигателят е горещ.

1. СИМВОЛИ, ОБОЗНАЧЕНИ ВЪРХУ ИЗДЕЛИЕТО



Прочетете инструкцията за работа



Не допускайте външни лица



За да избегнете наранявания, внимавайте с ръцете и краката по време на работа.



Пазете от огън, горивото е запалимо. Не доливайте гориво, докато машината работи.



Токсичен пушек, не работете в закрито помещение.



При косене, операторът да използва очила и тапи за уши.



Табелки за безопасност, поставени върху косачката:
НЕ ДОБЛИЖАВАЙТЕ РЪЦЕТЕ И КРАКАТА СИ

2. ОСНОВНИ ПРАВИЛА ЗА БЕЗОПАСНОСТ



ПРЕДУПРЕЖДЕНИЕ: При работа с бензинови уреди винаги трябва да се спазват основните предпазни мерки, включително следните, за да се намали рискът от сериозно нараняване на хора и/или повреждане на уреда. Винаги прочитайте тези инструкции, преди работа с уреда, и ги пазете за бъдещи справки.



ПРЕДУПРЕЖДЕНИЕ: По време на работа машината генерира електромагнитно поле. При някои обстоятелства, това поле може да оказва въздействие върху активни или пасивни медицински имплантати. За намаляване на риска от фатално нараняване, препоръчваме хората с медицински имплантати да се консултират с лекаря си и с производителя на тези медицински имплантати, преди да работят с машината.

Обучение

- Прочетете внимателно инструкцията. Запознайте се с органите за управление и правилната работа с уреда.
- Никога не допускате деца или хора, незапознати с инструкциите, да използват косачката. Местни закони може да ограничават възрастта на хората, които могат да работят с косачката;
- Никога не косете, ако наблизо има хора, особено деца, или домашни животни.
- Имайте предвид, че работещият с машината е отговорен за инцидентите и опасностите, които може да възникнат спрямо други хора или имуществото им.

Подготовка

- При косене винаги бъдете със здрави обувки и дълъг панталон. Не работете с уреда, ако сте боси или с открити сандали.
- Внимателно огледайте зоната, в която ще работи уредът, и махнете всички предмети, които може да бъдат подхванати от машината.
- ПРЕДУПРЕЖДЕНИЕ - Бензинът се възпламенява лесно.
 - Дръжте бензина в съдове, специално предназначени за тази цел.
 - Доливайте гориво само на открито и не пушете, докато правите това;
 - Доливайте гориво, преди да стартирате двигателя. Не сваляйте капачката на резервоара за горивото и не доливайте гориво при работещ или топъл двигател;
 - При разливане на гориво, не опитвайте да стартирате двигателя, а отдалечете уреда от мястото на разлива и не допускате източници на огън, докато не се разсеят изпаренията на бензин;
 - Слагайте всички капачки на резервоара за горивото и съда здраво по местата им;
- Заменяйте повредените ауспузи;
- Преди работа винаги проверявайте визуално ножовете, болтовете им и режещия блок за износване или повреди. Заменяйте износените или повредени ножове и болтове като комплекти, за да не се наруши балансът.

Работа

- Не работете с уреда в закрито пространство, където може да се съберат опасни пари на въглероден окис;
- Косете само денем или при добро изкуствено осветление;
- Когато е подходящо, избягвайте да работите, когато тревата е мокра;
- Винаги внимавайте, като ходите по наклон;
- Вървете, а не тичайте;
- При машини с въртящи се колела, косете напречно на наклона, а не нагоре или надолу;
- Бъдете особено внимателни при смяна на посоката или наклона;
- Не косете, ако склоновете са много стръмни;
- Бъдете особено внимателни, когато се обръщате или дърпате косачката към вас;

- Спрете ножа (ножовете), ако косачката трябва да се наклони за преместване при пресичане на други повърхности, освен трева, и при транспортирането ѝ от и към мястото за косене;
- Никога не работете с косачката с дефектни предпазни щитове или когато предпазните средства, например за отклоняване и/или захващане на тревата, не са поставени на местата си.
- Не променяйте настройките на регулатора на скоростта на двигателя и не превишавайте оборотите му;
- Освободете всички ножове и задвижващи съединители, преди да стартирате двигателя;
- Стартирайте двигателя внимателно, както е описано в инструкциите, като държите краката си далече от ножа (ножовете);
- Докато стартирате двигателя, не наклонявайте косачката;
- Не стартирайте двигателя, докато стоите пред отвора за изхвърляне на тревата;
- Не протягайте ръцете или краката си в близост до или под въртящи се части. По всяко време стойте далече от отвора за изхвърляне на тревата;
- Никога не повдигайте или носете косачката, докато двигателят работи;
- Спрете двигателя и откачете кабела на свещта, убедете се, че всички въртящи се части са спрели напълно и ако има ключ, извадете го;
 - Преди почистване или отпушване на улея;
 - Преди проверка, почистване или работа по косачката;
 - След удар в чужд предмет. Проверете косачката за повреди и я ремонтирайте, преди да я рестартирате и работите с нея;
 - Ако косачката започне да вибрира силно (веднага я проверете);
- Спрете двигателя и откачете кабела на свещта, убедете се, че всички въртящи се части са спрели напълно и ако има ключ, извадете го;
 - Винаги, когато оставяте косачката;
 - Преди доливане на гориво;
- Намалете положението на газта по време на спирането на двигателя, и ако той е снабден със спирателно кранче, изключете горивото след приключване на косенето.

Поддръжка и съхраняване

- Всички гайки, болтове и винтове трябва да бъдат добре притегнати, за да бъде уредът в добро работно състояние;
- Не съхранявайте уреда с гориво в резервоара вътре в сграда, където парите могат да достигнат до открит пламък или искри;
- Оставете двигателя да изстине, преди да се сложи в опаковка, за да се съхранява;
- За намаляване на опасността от пожар, дръжте двигателя, ауспуха, отсека на акумулатора и зоната за гориво чисти от трева, листа или излишна смазка;
- Проверявайте често приспособлението за улавяне на тревата за износване или влошена работа;
- Заменяйте износените или повредените части, за да се гарантира безопасност;

- Ако горивният резервоар трябва да се източи, това трябва да е на открито.



ПРЕДУПРЕЖДЕНИЕ: Не докосвайте въртящите се ножове.



ПРЕДУПРЕЖДЕНИЕ: Доливайте гориво само в добре проветриви места и при спрян двигател.

3. ОПИСАНИЕ НА ЧАСТИТЕ (Фиг. А и В, С)

Включително

А: Ключ за свеци

4. ТЕХНИЧЕСКИ ДАННИ

Модел	PM-46	PM-46 N	PM-46 S
Тип двигател	B&S500, 10T6	B&S500, 10T6	B&S500, 10T6
Самозадвижващ	Не	Не	Да
Работен обем на двигателя	158 cm ³	158 cm ³	158 cm ³
Ширина на ножа	460 mm	460 mm	460 mm
Номинални обороти	2.800/мин.	2.800/мин.	2.800/мин.
Вместимост на резервоара	800 ml	800 ml	800 ml
Капацитет на приспособлението за улавяне на тревата	60 литра	60 литра	60 литра
Нето тегло	28,6 kg	29,2 kg	32,3 kg
Регулиране на височината	30-75 mm, 7 настройки	30-75 mm, 7 настройки	30-75 mm, 7 настройки

Различия между трите модела

Модел	Предна ръкохватка на рамата	Странично изхвърляне	Самозадвижващ
PM-46	✓	×	×
PM-46 N	✓	✓	×
PM-46 S	✓	✓	✓

Стойности за излъчвания шум съгласно Директива 2000/14/ЕС

EN ISO 3744, EN ISO 4871	PM-46	PM-46 N	PM-46 S
L _{рА} (SPL) откъм страната на работещия	85 dB (A) (K=3 dB (A))	85 dB (A) (K=3 dB (A))	85 dB (A) (K=3 dB (A))
Измерено ниво на звукова мощност	92,9 dB (A) K=2,59 dB (A)	92,9 dB (A) K=2,59 dB (A)	92,9 dB (A) K=2,59 dB (A)
Гарантирано ниво на звукова мощност L _{wA}	96 dB (A)	96 dB (A)	96 dB (A)
Вибрация EN ISO 20643	3,099 m/s ² K=1,5 m/s ²	3,099 m/s ² K=1,5 m/s ²	3,099 m/s ² K=1,5 m/s ²

5. МОНТАЖ

5-1 СГЪВАЕМА ДРЪЖКА

1. Използвайте фиксиращата ръкохватка, за да закрепите долните части на дръжката към тялото на уреда. (Фиг. 1А/Фиг. 1В/Фиг. 1С/Фиг. 1D)
2. Повдигнете двата фиксиращи лоста, за да освободите горните части за сгъване. (Фиг. 1Е)
3. Натиснете фиксиращия лост, за да фиксира ръкохватките в работно положение. (Фиг. 1F)
4. Регулирайте натягането чрез завъртане на фиксиращата гайка с подходящ ключ. (Фиг. 1G/Фиг. 1H)

5. Поставете скобата в показаното положение и после жилото. (Фиг. 1I/Фиг. 1J)

5-2 РЕГУЛИРАНЕ НА ПОДХОДЯЩИЯ ЪГЪЛ

- A) Дръпнете фиксиращия лост, за да се отвори;
- B) Завъртане на горната ръкохватка централно под ъгъл за настройка под подходящ ъгъл в рамките от -20° до 20° (5 положения: -20°/-10°/0°/10°/20°), както е показано на Фиг. 2;
- C) Бутнете фиксиращия лост, за да се затвори за свързване на долната и горната ръкохватки.

5-3 МОНТАЖ НА ПРИСПОСОБЛЕНИЕТО ЗА УЛАВЯНЕ НА ТРЕВАТА

1. За поставянето му: Повдигнете горния капак и закачете приспособлението за улавяне на тревата отзад върху косачката. (Фиг. 3А/Фиг. 3В/Фиг. 3С)
2. За сваляне: хванете и повдигнете задния капак, махнете приспособлението за улавяне на тревата.

5-4 РЪКОХВАТКА НА СТАРТЕРА

Преместете ръкохватката на стартера от двигателя към водача за жилото. (Фиг. 4)

5-5 ВИСОЧИНА НА КОСЕНЕ

Приложете натиск в посока навън, за да освободите лостчето. Преместете лоста напред или назад, за да регулирате височината. (Фиг. 5 и вижте т. 7.9)

6. “3 В 1” (само за РМ-46 N, РМ-46 S)

Тези косачки могат да бъдат модифицирани от нормалната си функция според приложението: От косачка със задно изхвърляне в:

1. Косачка с възможност за обработка на повърхността, или в
2. косачка със странично изхвърляне.

Какво представлява обработката на повърхността? При тази обработка на повърхността тревата се отрязва по време на работната стъпка, след това се надробява фино и се връща върху зелената площ като естествен тор.

Съвети при косене с обработка на повърхността:

- Редовно косете с макс. 2 см от 6 см до 4 см височина на тревата.
- Използвайте остър нож - не косете мокра трева
- Задайте макс. обороти на двигателя
- Косете само с работната скорост
- Редовно почиствайте клина за обработка на повърхността, вътрешната страна на корпуса и движещия се нож

Започване на работа

ЕДНО: Модифициране в косачка с възможност за обработка на повърхността



ПРЕДУПРЕЖДЕНИЕ: Само при спрян двигател и неподвижен режещ механизъм.

1. Повдигнете задния капак и махнете контейнера за събиране на тревата.
2. Избутайте клина за обработка на повърхността в рамата. Закрепете клина за обработка на повърхността с бутона в отвора на рамата. (Фиг. 6А/Фиг. 6В)
3. Спуснете отново задния капак.

ДВЕ: Преминаване към косачка със странично изхвърляне



Само при спрян двигател и косене!

1. Вдигнете задния капак и махнете контейнера за събиране на тревата.

2. Монтирайте улея за изхвърляне на тревата.
3. Вдигнете страничната пластина за изхвърляне на тревата настрани. (Фиг. 7А)
4. Монтирайте водача за изхвърляне на тревата настрани върху поддържащия щифт на страничната пластина. (Фиг. 7А)
5. Спуснете страничната пластина - пластината ляга върху улея за изхвърляне на тревата. (Фиг. 7В)

ТРИ: Косене с контейнера за събиране на тревата

1. За косене с контейнера за събиране на тревата, махнете клина за обработка на повърхността и улея за изхвърляне на тревата, и монтирайте контейнера за събиране на тревата.
2. Сваляне на клина за обработка на повърхността.
 - Повдигнете задния капак и махнете клина за обработка на повърхността.



ПРЕДУПРЕЖДЕНИЕ: Само при спрян двигател и неподвижен режещ механизъм.

3. Повдигнете страничната пластина и махнете улея за изхвърляне на тревата.
 - Сваляне на улея за изхвърляне на тревата за странично изхвърляне на тревата.
 - Страничната пластина автоматично затваря отвора за изхвърляне на тревата в корпуса под натиска на пружина.
 - Редовно почиствайте страничната пластина и отвора за изхвърляне на тревата от остатъците от трева и полепнала мръсотия.



ПРЕДУПРЕЖДЕНИЕ: Само при спрян двигател и неподвижен режещ механизъм.

7. УКАЗАНИЯ ЗА РАБОТА

7-1 ПРЕДИ ДА ЗАПОЧНЕТЕ

Налейте в машината гориво и масло, както е указано в отделния наръчник на двигателя, доставен с вашата косачка. Прочетете внимателно указанията.



ПРЕДУПРЕЖДЕНИЕ: Бензинът се възпламенява лесно.

Дръжте бензина в съдове, специално предназначени за тази цел.

Доливайте гориво само на открито, преди стартиране на двигателя, и не пушете, докато доливате гориво или работите с гориво.

Не сваляйте капачката на резервоара за горивото и не доливайте гориво при работещ или топъл двигател. При разливане на гориво, не опитвайте да стартирате двигателя, а отдалечете уреда от мястото на разлива и не допускайте източници на огън, докато не се разсеят изпаренията на бензин.

Слагайте всички капачки на резервоарите и съдовете за горивото здраво по местата им.

Преди обръщане на косачката за поддръжка на ножа или за източване на маслото, отстранете горивото от резервоара.



ПРЕДУПРЕЖДЕНИЕ: Никога не доливайте гориво в резервоара, ако сте в помещение, при работещ дивгатель или ако двигателят не е бил оставен да изстине поне 15 минути, след като е работил.

7-2 ЗА СТАРТИРАНЕ НА ДВИГАТЕЛЯ И ЗАДЕЙСТВАНЕ НА НОЖА

1. Уредът е оборудван с гумен ботуш върху ръба на свещта, убедете се, че металният контур в края на кабела на свещта (вътре в гумения ботуш) е здраво закрепен върху металния накрайник на свещта.
2. Преди стартиране на двигателя, натиснете помпата за подкачване на гориво 3-5 пъти. (Фиг. 8А)
3. При стартиране на студен двигател, завъртете лостчето на дроселната клапа в положение "☁". При стартиране на топъл двигател и по време на работа, завъртете лостчето на дроселната клапа в положение "☁". (Фиг. 8В)
4. Стойки зад уреда, хванете ръкохватката за управление на спирачката и я задръжте срещу горната ръкохватка, както е показано. (Фиг. 8С)
5. Хванете ръкохватката за стартера, както е показано (Фиг. 8С) и я дръпнете рязко. Върнете я бавно към болта на водача за жилото, след като двигателят заработи.

Освободете ръкохватката за управление на спирачката, за да спрете двигателя и ножа. (Фиг. 8D)



Стартирайте двигателя внимателно, както е описано в инструкциите, като държите краката си далече от ножа.



Докато стартирате двигателя, не наклонявайте косачката. Стартирайте косачката на равна повърхност, без висока трева или препятствия.



Дръжте ръцете и краката далече от въртящите се части. Не стартирайте двигателя, докато стоите пред отвора за изхвърляне на тревата.

7-3 РАБОТА

По време на работа дръжте здраво ръкохватката на спирачката с две ръце.

Забележка: По време на работа, при освобождаване на спирачката двигателят ще спре и косачката няма да работи.

7-4 СПИРАНЕ НА ДВИГАТЕЛЯ



ВНИМАНИЕ: Ножът продължава да се върти няколко секунди след спиране на двигателя.

1. Освободете ръкохватката за управление на спирачката, за да спрете двигателя и ножа.
2. Откачете и заземете кабела на свещта, както е показано в отделния наръчник на двигателя, за да

се предотврати случайно стартиране, докато уредът не е под наблюдение.

7-5 САМОХОДЕН РЕЖИМ

За PM-46 S

Хванете ръкохватката за управление в самоходен режим, косачката ще се движи напред автоматично с около 3,0 км/час (Фиг. 9), освободете ръкохватката за управление в самоходен режим и косачката ще спре.



ВНИМАНИЕ: Вашата косачка е конструирана за косене на обикновена трева с височина не повече от 250 mm.

Не се опитвайте да косите извънредно висока трева или мокра трева (напр. пасище), или купчини сухи листа. Възможно е частици да се натрупат върху рамата на косачката или да се допират до ауспуха, което е потенциална опасност от пожар.

7-6 ЗА ПОСТИГАНЕ НА НАЙ-ДОБРИ РЕЗУЛТАТИ ПРИ КОСЕНЕ

Почиствайте площите от препятствия. Убедете се, че в ливадата няма камъни, пръчки, жици или други чужди тела, които може случайно да бъдат изхвърлени от косачката в някоя посока и да наранят сериозно работещия с нея или други хора, както и да нанесат щети на имущество и околните предмети. Не косете мокра трева. За по-ефикасно косене не косете мокра трева, защото тя има склонност да полепва отдолу на рамата и да пречи на движението при косене. Не косете повече от 1/3 от дължината на тревата. Препоръчва се косене на 1/3 от дължината на тревата. Скоростта на движение по ливадата трябва да се регулира, така че отрязаната трева да се разполага равномерно. При трудно косене на гъста трева може да се наложи работа с най-ниски скорости, за да се постигне чисто и гладко косене. При косене на дълга трева може да се наложи да косите с две преминавания, сваляйки ножа с още 1/3 от дължината при второто преминаване, и възможно чрез косене по различна схема. Малко застъпване при всяко преминаване подпомага постигането на чисто и гладко косене. Косачката трябва винаги да работи с пълна газ за постигане на най-добри резултати при косене и най-висока ефикасност. Почистете рамата отдолу. Непременно почиствайте отдолу режещата рама след всяка употреба, за да не се натрупва трева, което ще пречи на правилната обработка. Косене на листа. Косенето на листа може да е от полза за ливадата ви. При косене на листа проверявайте дали те са сухи, и че не са на прекалено дебел слой върху ливадата. Не изчаквайте всички листа да опадат от дърветата, преди да косите.



ПРЕДУПРЕЖДЕНИЕ: Ако ударите някакъв предмет, спрете двигателя. Откачете кабела на свещта, внимателно огледайте косачката за повреди и я ремонтирайте, преди да възобновите работата с нея. Усилените вибрации на косачката по време на работа са признак за повреда. Уредът трябва внимателно да се провери и ремонтира.

7-7 ПРИСПОСОБЛЕНИЕ ЗА УЛАВЯНЕ НА ТРЕВАТА

В задния капак има прозорче. През него можете да наблюдавате състоянието на приспособлението за улавяне на тревата. Ако приспособлението за улавяне на тревата е пълно с трева, изпразвайте и почиствате съда, проверявате дали е чисто, и че мрежичката се проветрява. (Фиг. 10)

7-8 РАМА

Долната страна на рамата на косачката трябва да се чисти след всяко ползване, за да не се натрупва трева, листа, мръсотия или други. Ако им бъде позволено да се натрупат там, това ще предизвика ръждясване и корозия, и може да пречи на правилната обработка. Рамата може да се почиства чрез накланяне на косачката и изстъргване с подходящ инструмент (проверявайте, че кабелът на свещта е откачен).

7-9 УКАЗАНИЯ ЗА РЕГУЛИРАНЕ НА ВИСОЧИНАТА



ВНИМАНИЕ: Никога не правете регулировки на косачката, преди да сте спрели двигателя и откачили кабела на свещта.



ВНИМАНИЕ: Преди промяна на височината на косене, спирайте косачката и откачвайте кабела на свещта.

Вашата косачка е снабдена с централен лост за регулиране на височината, който предлага 7 положения.

1. Спирайте косачката и откачвайте кабела на свещта, преди промяна на височината на косене.
2. Централният лост за регулиране на височината ви предлага 7 различни положения.
3. За промяна на височината на косене, стиснете лостчето за регулиране към колелото, като го местите нагоре или надолу за нужната височина. (Фиг. 11)

Всички колела трябва да бъдат на една и съща височина.

8. УКАЗАНИЯ ЗА ПОДДРЪЖКАТА

СВЕЩ

Използвайте само оригинални свещи, когато ги замените. За най-добри резултати замените свещта след всеки 100 часа работа.

9. УКАЗАНИЯ ЗА СМАЗВАНЕ



ВНИМАНИЕ: ПРЕДИ ОБСЛУЖВАНЕ ОТКАЧАЙТЕ СВЕЩТА.

1. КОЛЕЛА - Смазвайте с леко масло съчмените лагери на всяко от колелата най-малко един път всеки сезон.

2. ДВИГАТЕЛ - Следвайте указанията в наръчника на двигателя.

10. ПОЧИСТВАНЕ



ВНИМАНИЕ: Не поливайте машината с маркуч. Водата може да повреди двигателя или да замърси горивната система.

1. Избършете рамата със суха кърпа.
2. Измийте рамата с маркуч, като наклоните косачката, така че свещта да е горе.

10-1 ВЪЗДУХООЧИСТИТЕЛ НА ДВИГАТЕЛЯ



ВНИМАНИЕ: Не допускайте мръсотия или прах да задръстят пенестия елемент на въздушния филтър. Елементът на въздушния филтър на двигателя трябва да се обслужва (почиства) след 25 часа нормално косене. Пенестият елемент трябва да се обслужва редовно, ако косачката работи в условията на сух прах.

За ПОЧИСТВАНЕ НА ВЪЗДУШНИЯ ФИЛТЪР

1. Махнете винта.
2. Махнете капака на филтъра.
3. Измийте филтровия елемент с вода със сапун. **НЕ ИЗПОЛЗВАЙТЕ БЕНЗИН!**
4. Сух въздушен филтров елемент.
5. Капнете няколко капки масло SAE30 върху пенестия елемент на въздушния филтър и го изстискайте добре, за да се отстрани излишното масло.
6. Сложете отново филтъра.

ЗАБЕЛЕЖКА: Заменяйте филтъра, ако е износен, скъсан, повреден или не може да се изчисти. (Фиг. 12)

10-2 РЕЖЕЩ НОЖ



ВНИМАНИЕ: Непременно откачете и заземете кабела на свещта преди работа по режещия нож, за да се предотврати случайно стартиране на двигателя. Защитете ръцете си с плътни ръкавици или груб плат при хващане на режещия нож. Обърнете косачката, както е показано в отделния наръчник на двигателя. Махнете шестогранный болт и шайбата, която държи ножа и адаптера на ножа към колянвия вал на двигателя. Махнете ножа и адаптера от колянвия вал.



ПРЕДУПРЕЖДЕНИЕ: Периодично проверявайте адаптера на ножа за пукнатини, особено след удар с някакъв предмет. При нужда го заменете.

За най-добри резултати ножът трябва да е остър. Ножът може да бъде наострен след демонтиране и шлайфане или обработка с пила на режещия ръб, като по възможност се спазва оригиналният наклон.

Особено важно е всеки режещ ръб да бъде обработен еднакво, за да се избегне разбалансиране на ножа. При разбалансиране на ножа се получават силни вибрации и са възможни повреди на двигателя и косачката. Внимателно балансирайте ножа след заточване. Балансирането на ножа може да се провери върху отвертка с кръгло стъбло. Отнемайте метал откъм по-тежката страна, докато се постигне равномерен баланс.

Преди да сглобите отново ножа и адаптера към уреда, смажете коляновия вал на двигателя и вътрешната повърхност на адаптера на ножа с леко масло. Монтирайте адаптера на ножа върху коляновия вал. Вижте **Фиг. 13**. Поставете ножа, така че парт-номерът да е обърнат обратно на адаптера. Изравнете шайбата над ножа и сложете шестогранныя болт. Притегнете шестогранныя болт с указания по-долу въртящ момент:

10-3 ВЪРТЯЩ МОМЕНТ ПРИ ИНСТАЛИРАНЕТО НА НОЖА

Централен болт 35 Nm - 45 Nm, за да се гарантира безопасната работа на вашия уред. Всички болтове и гайки трябва да се проверяват периодично за правилно затягане.

След продължителна употреба, особено в условията на пясъчлива почва, ножът се износва и загубва част от оригиналната си форма. Ефикасността на косенето ще намалее и ножът трябва да се замени. Заменяйте го само с одобрени промишлени ножове.

Производителят не носи отговорност за възможни щети поради разбалансиран нож.

При замяна на ножа гледайте оригиналния тип, обозначен върху ножа (Dolmar 263001451) (за поръчване на ножа, търсете местния доставчик или се свържете с нашата компания, вижте корицата).

10-4 ДВИГАТЕЛ

За указанията за поддръжката на двигателя вижте отделния наръчник на двигателя.

Поддържайте маслото на двигателя според указанията в отделния наръчник на двигателя, доставен с уреда. Прочетете внимателно указанията и ги спазвайте.

Обслужвайте въздухоочистителя според отделния наръчник на двигателя при нормални условия. В условията на много прах го почиствайте на всеки няколко часа. Лошата работа на двигателя и задавянето му обикновено са признак за нужда от почистване на въздухоочистителя.

За обслужване на въздухоочистителя вижте отделния наръчник на двигателя, доставен с уреда.

Свещта трябва да се почиства и луфтът ѝ да се настройва всеки сезон. Препоръчва се замяна на свещта в началото на всеки сезон за косене; проверявайте в отделния наръчник на двигателя за правилния тип свещ и луфта.

Почиствайте двигателя редовно с кърпа или четка.

Поддържайте охладителната система (зоната с вентилатора) чиста, за да има правилна циркулация на въздуха, което е важно за работата и продължителността на живота на двигателя.

Непременно отстранявайте цялата трева, мръсотия и горими частици от зоната на ауспуха.

11. ИНСТРУКЦИИ ЗА СЪХРАНЯВАНЕ (ИЗВЪН СЕЗОНА)

За подготовка на косачката за съхраняване трябва да се изпълнят следните стъпки:

1. Изпразнете резервоара след последното косене за сезона.
 - a) Изпразнете резервоара за горивото със смукателна помпа.



ВНИМАНИЕ: Не източвайте бензин в затворено помещение, близо до открит огън и пр. Не пушете! Бензиновите пари могат да предизвикат експлозия или пожар.

- b) Стартирайте двигателя и го оставете да работи, докато изразходва целия оставащ бензин и спре.
 - c) Извадете свещта. Използвайте масльонка, за да сложите около 20 ml масло в горивната камера. Завъртете стартера, за да разпределите равномерно маслото в горивната камера. Върнете свещта.
2. Почистете и смажете внимателно косачката, както е описано в "УКАЗАНИЯ ЗА СМАЗВАНЕ".
 3. Леко смажете резачката, за да се избегне корозията.
 4. Съхранявайте косачката в сухо, чисто и защитено от измръзване място, без достъп на външни хора.



ВНИМАНИЕ: Двигателят трябва да е напълно изстинал, преди да съхраните косачката.



ЗАБЕЛЕЖКА:

- При съхраняване на каквото и да било задвижвано оборудване в навес без вентилация или склад за материали:
- Трябва да се внимава оборудването да е защитено срещу ръжда. Използвайте леко масло или силикон, покрийте оборудването, особено кабелите и подвижните части.
- Внимавайте да не огъвате или усуквате кабелите.
- Ако жилото на стартера се откачи от водача си на ръкохватката, откачете и заземете кабела на свещта, натиснете ръкохватката за управлението на ножа и издърпайте бавно стартерното жило от двигателя: Плъзнете жилото на стартера в болта на водача върху ръкохватката.

Транспортиране

Изключете двигателя. Внимавайте да не огънете или повредите резачката, когато бутате косачката над препятствия.

12. УКАЗАНИЯ ЗА ОТСТРАНЯВАНЕ НА НЕИЗПРАВНОСТИ

ПРОБЛЕМ	ВЪЗМОЖНА ПРИЧИНА	ДЕЙСТВИЯ
Двигателят не се стартира.	Дроселната клапа е в неправилно положение за преобладаващите условия.	Преместете дроселната клапа в правилно положение.
	Резервоарът за горивото е празен.	Напълнете резервоара с гориво: вижте НАРЪЧНИКА НА СОБСТВЕНИКА НА ДВИГАТЕЛЯ.
	Замърсен елемент на въздушния филтър.	Почистете елемента на въздушния филтър. вижте НАРЪЧНИКА НА СОБСТВЕНИКА НА ДВИГАТЕЛЯ.
	Хлабава свещ.	Притегнете свещта с въртящ момент до 25-30 Nm.
	Хлабав кабел на свещта или откачен от свещта.	Поставете кабела върху свещта.
	Неправилен луфт на свещта.	Задайте луфт между електродите 0,7 до 0,8 mm.
	Дефектна свещ.	Поставете нова свещ с правилен луфт: вижте НАРЪЧНИКА НА СОБСТВЕНИКА НА ДВИГАТЕЛЯ.
	Карбураторът е задавен с гориво.	Свалете елемента на въздухоочистителя и дърпайте жилото на стартера непрекъснато, докато карбураторът се прочисти, сложете нов елемент на въздухоочистителя.
Двигателят трудно се стартира или губи мощност.	Повреден модул на запалването.	Обърнете се към агент по обслужването.
	Замърсяване, вода или застояло гориво в резервоара.	Източете горивото и почистете резервоара. Налейте в резервоара чисто и ново гориво.
	Запушен е вентилационният отвор в капачката на резервоара за горивото.	Почистете или заменете капачката на резервоара за горивото.
Двигателят работи неравномерно.	Замърсен елемент на въздушния филтър.	Почистете елемента на въздушния филтър.
	Дефектна свещ.	Поставете нова свещ с правилен луфт: вижте НАРЪЧНИКА НА СОБСТВЕНИКА НА ДВИГАТЕЛЯ.
	Неправилен луфт на свещта.	Задайте луфт между електродите 0,7 до 0,8 mm.
Двигателят работи лошо на празен ход.	Замърсен елемент на въздушния филтър.	Почистете елемента на въздушния филтър. вижте НАРЪЧНИКА НА СОБСТВЕНИКА НА ДВИГАТЕЛЯ.
	Запушени прорези в кожуха на двигателя.	Махнете частиците от прорезите.
	Запушени охлаждащи ребра и проходи за въздух под корпуса на вентилатора на двигателя.	Махнете частиците от охлаждащите ребра иходите за въздух.
Двигателят прекъсва на високи обороти.	Прекалено малък луфт между електродите на свещта.	Задайте луфт между електродите 0,7 до 0,8 mm.
Двигателят прегрява.	Препречване на потока охлаждащ въздух.	Махнете частиците от прорезите в кожуха, корпуса на вентилатора иходите за въздух.
	Неподходяща свещ.	Поставете свещ RJ19LM и охлаждащи ребра на двигателя.
Косачката силно вибрира.	Разхлабен режещ блок.	Притегнете ножа.
	Режещият блок не е балансиран.	Балансирайте ножа.

13. ГАРАНЦИЯ

Този продукт е гарантиран съгласно законовите положения за период от 12 месеца от датата на закупуване от първия потребител.

Тази гаранция покрива всички грешки в материалите или при производството, но не включва дефекти, предизвикани от нормално-износващи се части като лагери, четки, кабели, свещи или принадлежности като бургии, наконечници за бургии, ножове и др.; дефекти поради насилие, инциденти или промени, или разходи за транспортиране.

Ние си запазваме правото да отхвърляме претенции, които не могат да бъдат проверени, или когато е очевидно, че продуктът не е бил поддържан правилно. (Редовно почистване на вентилационните прорези, обслужване на въгленовите четки.)

Трябва да пазите чека от покупката като доказателство за датата на закупуване.

Вашият неразглобен уред трябва да бъде върнат в достатъчно чисто състояние на вашия дилър, в оригиналната опаковка, ако това е приложимо за този уред, заедно с доказателството за закупуването му.

14. ОКОЛНА СРЕДА

Ако вашият уред се нуждае от замяна след продължителна употреба, не го изхвърляйте като битов отпадък, а по безопасен за околната среда начин.

15. ЕО ДЕКЛАРАЦИЯ ЗА СЪОТВЕТСТВИЕ

Само за страните от ЕС

Долуподписаните Тамиро Кишима и Райнер Бергфелд, като упълномощени от Dolmar GmbH, декларират, че машината/машините на DOLMAR:

Наименование на машината: Бензинова косачка за трева

Модел №/Тип: PM-46, PM-46 N, PM-46 S

Спецификации: Вижте "4. ТЕХНИЧЕСКИ ДАННИ" се произвеждат серийно и

отговарят на изискванията на следните Европейски директиви:

2004/108/EC, 2006/42/EC, 2000/14/EC и 2005/88/EC

И се произвеждат в съответствие със следните стандарти или нормативни документи:

EN ISO 14982, EN836

Техническата документация е налична на файл при:

Dolmar GmbH,
Jenfelder Straße 38, Abteilung FZ,
D-22045 Hamburg

Процедурата да оценка на съответствието, изисквана от Директива 2000/14/EC, е била съгласно Анекс V.

Нотифициран орган:

TÜV SÜD Industrie Service GmbH
Westendstraße 199, D-80686 München, Deutschland
Идентификационен номер: 0036

Модел: PM-46

Измерено ниво на звукова мощност: 92,9 dB (A)
Гарантирано ниво на звукова мощност: 96 dB (A)

Модел: PM-46 N

Измерено ниво на звукова мощност: 92,9 dB (A)
Гарантирано ниво на звукова мощност: 96 dB (A)

Модел: PM-46 S

Измерено ниво на звукова мощност: 92,9 dB (A)
Гарантирано ниво на звукова мощност: 96 dB (A)

31. 7. 2012

Тамиро Кишима
Изпълнителен директор

Райнер Бергфелд
Изпълнителен директор

SADRŽAJ

ODJELJAK 1	SIMBOLI KOJIMA JE PROIZVOD OZNAČEN	98
ODJELJAK 2	OPĆA SIGURNOSNA PRAVILA	98
ODJELJAK 3	OPIS DIJELOVA	99
ODJELJAK 4	TEHNIČKI PODACI	100
ODJELJAK 5	MONTAŽA	100
ODJELJAK 6	„3 U 1“	100
ODJELJAK 7	UPUTE ZA RUKOVANJE	101
ODJELJAK 8	UPUTE ZA ODRŽAVANJE	102
ODJELJAK 9	UPUTE ZA PODMAZIVANJE	102
ODJELJAK 10	ČIŠĆENJE	103
ODJELJAK 11	UPUTE ZA SKLADIŠTENJE (IZVAN SEZONE)	103
ODJELJAK 12	VODIČ ZA OTKLANJANJE POTEŠKOĆA	105
ODJELJAK 13	JAMSTVO	106
ODJELJAK 14	ZAŠTITA OKOLIŠA	106
ODJELJAK 15	EC IZJAVA O SUKLADNOSTI	106

Objašnjenje općenitog prikaza

- | | | |
|------------------------------------|--|-------------------------------------|
| 1. Gornja ručka | 10. Bočna zaklopka | 18. Klin za malčiranje |
| 2. Upravljačka ručka kočnice | 11. Platforma | 19. Svornjak |
| 3. Poluga gasa | 12. Svjećica | 20. Podloška |
| 4. Ručka pokretača | 13. Čep goriva | 21. Gumb za zaključavanje |
| 5. Vodilica za konopac | 14. Čep ulja | 22. Sigurnosna navrtka |
| 6. Poluga za zaključavanje | 15. Stezaljka kabela | 23. Prijenosnik za podešavanje kuta |
| 7. Vreća za hvatanje trave | 16. Donja ručka | 24. Pokretački gumb |
| 8. Poluga za prilagođavanje visine | 17. Upravljačka ručka samostalnog pogona | 25. Vijak |
| 9. Odvod za pražnjenje | | 26. Poklopac filtra |



UPOZORENJE:

Zbog vlastite sigurnosti, molimo pročitajte ovaj priručnik prije pokušaja upravljanja vašom novom jedinicom. Nepridržavanje uputa može rezultirati teškim tjelesnim ozljedama. Odvojite nekoliko trenutaka i upoznajte se sa svojom kosilicom prije svake uporabe.

1. SIMBOLI KOJIMA JE PROIZVOD OZNAČEN



Pročitajte priručnik za rukovatelja.



Udaljite promatrače.



Rukovatelji moraju paziti na šake i stopala kako bi izbjegli ozljede.



Gorivo je zapaljivo, držite vatru podalje. Ne dolijevajte gorivo dok motor radi.



Otrovni plinovi; kosilicu nemojte pokretati u kući.



Prilikom košenja, molimo koristite naočale i čepove za uši kako biste se zaštitili.

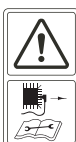

Prilikom popravaka, molimo izvadite svjećicu te je popravite sukladno uputama u priručniku za uporabu.



Oprez: motor je vruć.



Sigurnosna naljepnica na kosilici za travu: DRŽATI ŠAKE I STOPALA PODALJE

2. OPĆA SIGURNOSNA PRAVILA



UPOZORENJE: Da bi se umanjila opasnost od teških ozljeda i/ili oštećivanja jedinice, prilikom uporabe benzina treba se pridržavati osnovnih sigurnosnih mjera, uključujući i slijedeće. Prije rukovanja ovim proizvodom pročitajte sve upute i zadržite ih za buduću uporabu.



UPOZORENJE: Ovaj stroj proizvodi elektromagnetsko polje za vrijeme rada. U nekim okolnostima ovo polje može ometati aktivne i pasivne medicinske usatke. Da biste smanjili rizik od ozbiljne i fatalne ozljede preporučamo osobama s medicinskim usadcima da se konzultiraju sa svojim liječnikom i proizvođačem medicinskog usatka prije upravljanja strojem.

Vježba

- Pažljivo pročitajte upute. Upoznajte se s kontrolama i pravilnim korištenjem opreme.
- Nikada ne dopustite djeci ili osobama koje nisu upoznate s uputama da koriste kosilicu za travu. Lokalne odredbe mogu ograničiti starosnu dob rukovatelja.
- Nikada ne kosite dok su u blizini ljudi, a naročito djeca ili kućni ljubimci.
- Imajte na umu da je rukovatelj ili korisnik odgovoran za nesreće ili opasnosti do koje se mogu dogoditi drugim ljudima ili njihovoj imovini.

Priprema

- Dok kosite, uvijek nosite izdržljivu obuću i duge hlače. Ne rukujte opremom dok ste bosih nogu ili dok nosite otvorene sandale.

- Pomno proučite područje na kojem će se oprema koristiti i uklonite sve predmete koje bi stroj mogao odbacivati.
- UPOZORENJE - benzin je jako zapaljiv.
 - gorivo spremajte u spremnike namijenjene za tu svrhu;
 - gorivo dolijevajte na otvorenom i ne pušite tijekom dolijevanja;
 - dolijte gorivo prije pokretanja motora. Nikada ne uklanjajte čep spremnika goriva i ne dolijevajte gorivo dok motor radi ili dok je motor vruć;
 - ako se benzin prolje, ne pokušavajte pokrenuti motor i odmaknite stroj s područja na kojem se gorivo prolilo te izbjegavajte korištenje bilo kakvih izvora vatre dok benzinske pare ne ispare;
 - pažljivo ponovno zatvorite čepove spremnika i kante za gorivo.
- Zamijenite pokvarene ispušne lonce.
- Prije upotrebe uvijek pregledajte nisu li oštrice, vijci oštrice i sklop rezača istrošeni ili oštećeni. Zamijenite istrošene ili oštećene oštrice i vijke u kompletu s ciljem održavanja ravnoteže.

Rukovanje

- Ne pokrećite motor u zatvorenim prostorima u kojima se može nakupljati opasan ugljični monoksid.
- Kosite uvijek pri danjem svjetlu ili uz dobru umjetnu rasvjetu.
- Izbjegavajte rukovanje opremom na mokroj travi, gdje je to izvedivo.
- Uvijek budite sigurni pri hodanju po nagibima;
- Hodajte, nikada ne trčite.
- Prilikom korištenja rotirajućih strojeva s kotačima; kosite preko lica padine, nikada gore i dolje.
- Budite krajnje oprezni kod promjene smjera na padinama.
- Ne kosite na prestrmim padinama.
- Budite krajnje oprezni kod kretanja unatrag ili povlačenja kosilice za travu prema sebi.
- Zaustavite oštricu(e) ako morate nagnuti kosilicu za travu zbog prenošenja preko površine bez trave i kod transporta kosilice za travu na i sa površine koju ćete kositi.
- Nikada ne rukujte kosilicom za travu s postavljenom neispravnom zaštitom ili bez sigurnosnih uređaja, kao što su uređaji za otklanjanje i/ili hvatači trave.
- Ne mijenjajte postavke regulatora motora i izbjegavajte prekomjernu brzinu motora.
- Isključite sve oštrice i pogonske spojke prije pokretanja motora.
- Pokrenite motor pažljivo u skladu s uputama te sa stopalima prilično udaljenim od oštrica.
- Ne nagnite kosilicu prilikom pokretanja motora.
- Ne pokrećite motor stojeći ispred otvora za pražnjenje.
- Ne postavljajte ruke ili stopala pokraj ili ispod rotirajućih dijelova. Uvijek budite odmaknuti od otvora za pražnjenje.
- Nikada ne podižite, niti prenosite kosilicu za vrijeme rada motora.
- Zaustavite motor i iskopčajte kabel svjeće, uvjerite se da su se svi pokretni dijelovi potpuno zaustavili i ako postoji ključ, uklonite ga:
 - prije čišćenja blokada ili odčepijavanja otvora za pražnjenje;

- prije provjere, čišćenja ili rada s kosilicom za travu;
- nakon udarca u strano tijelo; Pregledajte kosilicu zbog oštećenja i načinite popravke prije ponovnog pokretanja i rada s kosilicom za travu;
- ukoliko kosilica počne neuobičajeno vibrirati (odmah provjerite);
- Zaustavite motor i iskopčajte kabel svjeće, uvjerite se da su se svi pokretni dijelovi potpuno zaustavili i ako postoji ključ, uklonite ga:
 - ako se morate udaljiti od kosilice;
 - prije dolijevanja goriva.
- Tijekom zaustavljanja motora smanjite postavku prigušnog leptira i ako je motor opremljen zapornim ventilom, zatvorite ga nakon prestanka košnje.

Održavanje i skladištenje

- Uvjerite se da su sve matice, svornjaci i vijci čvrsto pritegnuti kako bi stroj bio u sigurnom radnom stanju.
- Opremu s benzinom u spremniku nikada ne skladištite u objektu u kojem benzinske pare mogu doći u doticaj s otvorenim plamenom ili iskom.
- Prije spremanja u bilo kakav zatvoreni prostor, pričekajte da se motor ohladi.
- Kako biste umanjili opasnost od požara, pobrinite se da na motoru, ispušnom loncu i prostoru za držanje goriva ne bude trave, lišća ili prekomjerne količine masti.
- Redovito provjeravajte hvatač trave glede istrošenosti ili kvara.
- Zamijenite istrošene ili oštećene dijelove zbog sigurnosti.
- Ako trebate isprazniti spremnik goriva, to morate izvršiti na otvorenom.



UPOZORENJE: Ne dotičite oštricu koja se okreće.



UPOZORENJE: Gorivo dolijevajte na dobro prozračenom području sa zaustavljenim motorom.

3. OPIS DIJELOVA (SI. A, B i C)

Uključeno

A: Ključ za svjećicu

4. TEHNIČKI PODACI

Model	PM-46	PM-46 N	PM-46 S
Vrsta motora	B&S500, 10T6	B&S500, 10T6	B&S500, 10T6
S vlastitim pogonom	ne	ne	da
Zapremina motora	158 cm ³	158 cm ³	158 cm ³
Širina oštrice	460 mm	460 mm	460 mm
Nazivna brzina	2.800/min	2.800/min	2.800/min
Zapremina spremnika za gorivo	800 ml	800 ml	800 ml
Zapremina vreće za travu	60 L	60 L	60 L
Neto težina	28,6 kg	29,2 kg	32,3 kg
Prilagođavanje visine	30–75 mm, 7 položaja	30–75 mm, 7 položaja	30–75 mm, 7 položaja

Razlike između tri modela

Model	Prednja ručka platforme	Bočno pražnjenje	S vlastitim pogonom
PM-46	✓	×	×
PM-46 N	✓	✓	×
PM-46 S	✓	✓	✓

Vrijednosti emisije buke sukladno smjernici 2000/14/EC

EN ISO 3744, EN ISO 4871	PM-46	PM-46 N	PM-46 S
L _{pA} (SPL) na mjestu korisnika	85 dB (A) (K=3 dB (A))	85 dB (A) (K=3 dB (A))	85 dB (A) (K=3 dB (A))
Izmjerena razina jačine zvuka	92,9 dB (A) K=2,59 dB (A)	92,9 dB (A) K=2,59 dB (A)	92,9 dB (A) K=2,59 dB (A)
Zajamčena razina jačine zvuka L _{wA}	96 dB (A)	96 dB (A)	96 dB (A)
Vibracije sukladno EN ISO 20643	3,099 m/s ² K=1,5 m/s ²	3,099 m/s ² K=1,5 m/s ²	3,099 m/s ² K=1,5 m/s ²

5. MONTAŽA

5-1 SKLOPIVA RUČKA

1. S pomoću gumba za zaključavanje pričvrstite donje ručke za tijelo kosilice. **(SI. 1A/SI. 1B/SI. 1C/SI. 1D)**
2. Podignite dvije poluge za zaključavanje da biste otpustili gornje ručke za sklapanje. **(SI. 1E)**
3. Gurnite polugu za zaključavanje u zatvoren položaj kako biste ručke zaključali u radnom položaju. **(SI. 1F)**
4. Podesite napetost okretanjem sigurnosne navrtke prigodnim ključem. **(SI. 1G/SI. 1H)**
5. Pričvrstite stezaljku kabela u prikazani položaj i zatim pričvrstite kabel. **(SI. 1I/SI. 1J)**

5-2 PODEŠAVANJE ODGOVARAJUĆEG KUTA

- A) Povucite otvor poluge za zaključavanje;
- B) Okretanjem gornje ručke u središtu prijenosnika za podešavanje kuta podesite odgovarajući kut u rasponu od -20° do 20° (5 položaja: -20°/-10°/0°/10°/20°) kako je prikazano na **SI. 2**;
- C) Gurnite polugu za zaključavanje u zatvoren položaj kako biste spojili donju i gornju ručku.

5-3 MONTAŽA HVATAČA TRAVE

1. Postavljanje: Podignite stražnji poklopac i postavite hvatač trave na stražnji dio kosilice. **(SI. 3A/SI. 3B/SI. 3C)**

2. Uklanjanje: Primite i podignite stražnji poklopac, pa uklonite hvatač trave.

5-4 RUČKA POKRETAČA

Pomaknite ručku pokretača od motora k vodilici za konopac. **(SI. 4)**

5-5 VISINA REZANJA

Primijenite vanjski pritisak kako biste oslobodili polugu iz okvira. Pomaknite polugu prema naprijed kako biste prilagodili visinu. **(SI. 5 i pogledajte točku 7.9)**

6. „3 U 1“ (samo za PM-46 N, PM-46 S)

Ove kosilice za travu mogu se premodelirati iz svoje uobičajene funkcije, ovisno o svrsi primjene: od kosilice za travu sa stražnjim pražnjenjem u:

1. kosilicu s malčiranjem ili
2. kosilicu s bočnim pražnjenjem.

Što je malčiranje?

Kod malčiranja, trava se kosi u jednom radnom koraku, zatim se usitnjava i vraća na travnjak kao prirodno gnojivo.

Savjeti za košnju s malčiranjem:

- Redovito povratno rezanje od maks. 2 cm tvori 6 cm do 4 cm visine trave.

- Koristite oštri nož za rezanje – nemojte kositi mokru travu
- Podesite najveću brzinu motora
- Pomičite se radnom brzinom
- Redovito čistite klin za malčiranje, unutarnju stranu kućišta i oštricu za košenje

Početak rada

JEDAN: Premodeliranje u kosilicu s malčiranjem



UPOZORENJE: Isključivo dok je motor zaustavljen i rezač miruje.

1. Podignite stražnji poklopac i uklonite vreću za hvatanje trave.
2. Utisnite klin za malčiranje u platformu. Blokirate klin za malčiranje s pomoću gumba u otvoru na platformi. **(SI. 6A/SI. 6B)**
3. Ponovno spustite stražnji poklopac.

DVA: Preinačavanje za košnju s bočnim pražnjenjem



Samo kada motor i oštrica miruju!

1. Podignite stražnji poklopac i uklonite vreću za hvatanje trave.
2. Montirajte odvod za pražnjenje.
3. Podignite bočnu zaklopku za bočno pražnjenje. **(SI. 7A)**
4. Postavite vodilicu za bočno pražnjenje na potporni klin bočne zaklopke. **(SI. 7A)**
5. Spustite bočnu zaklopku – ona leži preko odvoda za pražnjenje. **(SI. 7B)**

TRI: Košnja s vrećom za hvatanje trave

1. Za košnju s vrećom za hvatanje trave uklonite klin za malčiranje i odvod za pražnjenje za bočno pražnjenje te montirajte vreću za hvatanje trave.
2. Uklanjanje klina za malčiranje.
 - Podignite stražnji poklopac i uklonite klin za malčiranje.



UPOZORENJE: Isključivo dok je motor zaustavljen i rezač miruje.

3. Podignite bočnu zaklopku te uklonite odvod za pražnjenje.
 - Uklanjanje odvoda za pražnjenje za bočno pražnjenje.
 - Bočna zaklopka automatski zatvara otvor za pražnjenje na kućištu s pomoću snage opruge.
 - Redovito čistite bočnu zaklopku i otvor za pražnjenje od ostataka trave i zalijepljene prljavštine.



UPOZORENJE: Isključivo dok je motor zaustavljen i rezač miruje.

7. UPUTE ZA RUKOVANJE

7-1 PRIJE POČETKA

Opskrbite motor benzinom i uljem, kao što je opisano u zasebnom priručniku motora isporučenim s vašom kosilicom. Pažljivo pročitajte upute.





UPOZORENJE: Benzin je jako zapaljiv. Gorivo spremajte u spremnike namijenjene za tu svrhu. Gorivo dolijevajte na otvorenom prije pokretanja motora i ne pušite tijekom dolijevanja ili rukovanja gorivom. Nikada ne uklanjajte čep spremnika goriva i ne dolijevajte gorivo dok motor radi ili dok je motor vruć. Ako se benzin prolje, ne pokušavajte pokrenuti motor i odmaknite stroj s područja na kojem se gorivo prollilo te izbjegavajte korištenje bilo kakvih izvora vatre dok benzinske pare ne ispare. Pažljivo ponovno zatvorite čepove spremnika i kante za gorivo. Prije okretanja kosilice radi održavanja oštrice ili ispuštanja ulja uklonite gorivo iz spremnika.



UPOZORENJE: Nikada ne dolijevajte gorivo u zatvorenim prostorima, s uključenim motorom ili dok se motor nije hladio barem 15 minuta nakon zaustavljanja.

7-2 POKRETANJE MOTORA I UKLJUČIVANJE OŠTRICE

1. Jedinica je opremljena gumenom manšetom koja prekriva kraj svjeće. Pobrinite se da metalna omča na kraju kabela za svjećicu (unutar gumene manšete) bude čvrsto pričvršćena preko metalnog vrha svjeće.
2. Pritisnite pokretački gumb 3-5 puta prije no pokrenete motor. **(SI. 8A)**
3. Kod pokretanja hladnog motora, polugu za sauh gasa postavite u položaj „“. Kod pokretanja i pri radu toplog motora, polugu za sauh gasa postavite u položaj „“. **(SI. 8B)**
4. Stojeći iza kosilice, primite upravljačku ručku kočnice i držite je uz gornju ručku, kao što je prikazano. **(SI. 8C)**
5. Primite ručku pokretača kao što je prikazano **(SI. 8C)** i brzo je povucite. Nakon što se motor pokrene, polako vratite ručku u vodilicu za konopac.

Pustite upravljačku ručku kočnice kako biste zaustavili motor i oštricu. **(SI. 8D)**



Pažljivo pokrenite motor sukladno uputama i stopalima prilično udaljenim od oštrice.



Ne naginjite kosilicu prilikom pokretanja motora. Kosilicu pokrenite na ravnoj površini bez visoke trave ili prepreka.



Šake i stopala držite podalje od rotirajućih dijelova. Ne pokrećite motor stojeći ispred otvora za pražnjenje.

7-3 PROCEDURE ZA RUKOVANJE

Tijekom rukovanja čvrsto držite ručku kočnice s objema rukama.

Napomena: ako tijekom rukovanja pustite ručku kočnice, motor će se zaustaviti i prekinuti rad kosilice.

7-4 ZA ZAUSTAVLJANJE MOTORA



OPREZ: Oštrica se nakon zaustavljanja motora nekoliko sekundi nastavlja okretati.

1. Pustite upravljačku ručku kočnice kako biste zaustavili motor i oštricu.
2. Iskopčajte i uzemljite kabel svjećeice kao što je opisano u zasebnom priručniku motora kako biste spriječili neželjeno pokretanje dok je oprema bez nadzora.

7-5 PRIKLJUČAK ZA AUTOMATSKU KOŠNJU

Za PM-46 S

Kada čvrsto primite upravljačku ručku samostalnog pogona, kosilica za travu će se automatski kretati unaprijed brzinom od oko 3,0 km/s (**SI. 9**). Pustite li upravljačku ručku samostalnog pogona, kosilica za travu će se prestati kretati.



OPREZ: Vaša je kosilica dizajnirana za košnju normalne trave u stambenim područjima visine ne veće od 250 mm.

Nemojte pokušavati kositi neuobičajeno visoku suhu ili mokru travu (npr. pašnjak) ili hrpe suhog lišća. Na platformi kosilice za travu mogao bi nastati sloj ostataka ili bi mogao doći u doticaj s ispušnim loncem motora stvarajući time potencijalnu opasnost od požara.

7-6 ZA NAJBOLJE REZULTATE U KOŠNJI

Očistite travnjak od otpadaka. Pobrinite se da na travnjaku ne bude kamenja, granja, žice ili drugih stranih predmeta koje bi kosilica mogla slučajno izbaciti u bilo kojem smjeru i uzrokovati teške ozljede rukovatelja i drugih osoba u blizini ili oštetiti imovinu ili druge predmete u blizini. Ne kosite mokru travu. Za učinkovito košenje, ne kosite mokru travu jer se takva trava lijepi za donju površinu platforme te onemogućuje pravilno košenje komada trave. Ne režite više od 1/3 visine trave. Preporučena visina rezanja za košenje je 1/3 visine trave. Brzinu kretanja treba podesiti tako da se izrezani komadići trave ravnomjerno raspodijele po travnjaku. Za posebno teško rezanje debele trave možda će biti neophodna uporaba jedne od najnižih brzina kako bi se postiglo čisto i učinkovito košenje. Prilikom košenja visoke trave, travnjak možete kositi u dva prolaza tako da kod drugog rezanja spustite oštricu za još 1/3 visine, a možete je rezati i drugim smjerom, različitim nego prvi put. Ako kod svakog prolaska preklopite rezove, očistit ćete sve preostale neodrezane dijelove koji su ostali na travnjaku. Kosilica treba uvijek raditi pod punim gasom kako biste postigli najbolje rezultate rezanja te kako bi mogla izvršiti učinkovito košenje. Očistite donju stranu platforme. Obvezno očistite donju stranu platforme za rezanje nakon svake uporabe kako biste spriječili nakupljanje trave, što može onemogućiti pravilno malčiranje. Košnja lišća. Košenje lišća može također biti korisno za vaš travnjak. Prilikom košenja lišća, pobrinite se da lišće bude suho te da se na travnjaku ne nalazi predebeo sloj lišća. Ne čekajte da sve lišće otpadne sa stabala prije nego što počnete kositi.



UPOZORENJE: Ako udarite u strani predmet, zaustavite motor. Uklonite kabel sa svjećeice, temeljito pregledajte kosilicu za bilo kakve znakove oštećenja i popravite ih prije ponovnog pokretanja i rukovanja kosilicom. Prekomjerne vibracije kosilice tijekom rada znak su oštećenja. Jedinicu treba što prije pregledati i popraviti.

7-7 HVATAČ TRAVE

Na stražnjem se poklopcu nalazi prozorčić. Zahvaljujući njemu možete pratiti napunjenost vreće za hvatanje trave. Ako se vreća napuni travom, ispraznite je i očistite osiguravajući da je čista i da mrežica nije začepljena. (**SI. 10**)

7-8 PLATFORMA

Donju stranu platforme kosilice treba čistiti nakon svake uporabe kako biste spriječili nakupljanje odrezanih komadića trave, lišća, nečistoća ili drugih materijala. Ako dozvolite nakupljanje otpadaka, ubrzat će hrđu i koroziju što može onemogućiti pravilno malčiranje. Platforma se može očistiti tako da nagnete kosilicu i očistite platformu odgovarajućim alatom (pobrinite se da kabel svjećeice bude iskopčan).

7-9 UPUTE ZA PRILAGOĐAVANJE VISINE



OPREZ: Nikada ne vršite bilo kakvo prilagođavanje kosilice prije zaustavljanja motora i iskopčavanja kabela svjećeice.



OPREZ: Prije promjene visine košenja, zaustavite kosilicu i iskopčajte kabel svjećeice. **Vaša kosilica je opremljena središnjom polugom za prilagođavanje visine sa 7 položaja visine.**

1. Prije promjene visine košenja, zaustavite kosilicu i iskopčajte kabel svjećeice.
2. Središnja poluga za prilagođavanje visine pruža vam 7 različitih položaja visine.
3. Da biste promijenili visinu reza gurnite polugu za podešavanje prema kotaču, pomičite ga gore ili dolje dok ne odaberete visinu. (**SI. 11**) Svi kotači će biti na istoj visini rezanja.

8. UPUTE ZA ODRŽAVANJE

SVJEĆICA

Koristite isključivo originalne zamjenske svjećeice. Za najbolje rezultate svjećicu zamijenite nakon svakih 100 sati uporabe.

9. UPUTE ZA PODMAZIVANJE



OPREZ: ISKOPČAJTE SVJEĆICU PRIJE SERVISIRANJA.

1. KOTAČI - laganim uljem podmažite kuglične ležajeve u svakom kotaču barem jednom u sezoni.

- MOTOR - slijedite upute za podmazivanje u priručniku motora.

10. ČIŠĆENJE



OPREZ: Motor ne zalijevajte vodom iz crijeva. Voda može oštetiti motor ili kontaminirati sustav s gorivom.

- Platformu obrišite suhom krpom.
- Donju stranu platforme operite crijevom s vodom nakon što nagnete kosilicu tako da svječica bude okrenuta prema gore.

10-1 PROČISTAČ ZRAKA MOTORA



OPREZ: Ne dopustite da nečistoće ili prašina začepe spužvasti uložak filtra za zrak. Element pročištača zraka motora se mora servisirati (očistiti) nakon 25 sati košenja u uobičajenim uvjetima. Spužvasti uložak se treba redovito servisirati ako se kosilica koristi u suhim prašnjavim uvjetima.

ZA ČIŠĆENJE FILTRA ZRAKA

- Uklonite vijak.
- Uklonite poklopac filtra.
- Element filtra operite u sapunjavoj vodi. **NE KORISTITE BENZIN!**
- Osušite element filtra zrakom.
- Nanesite nekoliko kapi ulja SAE30 na spužvasti filter i čvrsto ga stisnite kako biste uklonili višak ulja.
- Ponovno montirajte filter.

NAPOMENA: Ako se filter pohabao, poderao, oštetio ili se ne može očistiti, zamijenite ga. (Sl. 12)

10-2 OŠTRICA ZA REZANJE



OPREZ: Obvezno iskopčajte i uzemljite svječicu prije rada na oštrici za rezanje kako biste spriječili neželjeno pokretanje motora. Zaštitite ruke čvrstim rukavicama ili krpom prilikom hvatanja oštrica za rezanje. Nagnite kosilicu kao što je opisano u zasebnom priručniku. Uklonite šesterokutni svornjak i podlošku kojima su oštrica i prilagodnik oštrice pričvršćeni na koljenastom vratilu motora. Uklonite oštricu i prilagodnik s koljenastog vratila.



UPOZORENJE: Povremeno pregledajte prilagodnik oštrice radi napuklina, osobito ako se udarili u strani predmet. Zamijenite ako je potrebno. Za najbolje rezultate, vaša oštrica treba biti oštra. Oštrica se može ponovno naoštiti tako da je uklonite te izbrusite ili isturpijate rezni rub. Pritom pokušajte što bolje očuvati originalnu kosinu oštrice. Iznimno je važno da jednakomjerno izbrusite oba rezna ruba kako ne biste dobili neuravnoteženu oštricu. Neuravnotežena oštrica će uzrokovati prekomjerne vibracije što može oštetiti motor i kosilicu. Poslije brušenja obvezno pravilno uravnotežite oštricu. Uravnoteženost oštrice se može isprobati na

odvijaču s ravnom osovinom. Uklanjajte metal s teže strane dok ne postignete uravnoteženost.

Prije ponovne montaže oštrice i njenog prilagodnika na jedinicu, podmažite koljenasto vratilo motora i unutarnju površinu prilagodnika oštrice s laganim uljem. Postavite prilagodnik oštrice na koljenasto vratilo. Pogledajte **Sl. 13**. Postavite oštricu tako da broj dijela bude okrenut od prilagodnika. Poravnajte podlošku preko oštrice i umetnite šesterokutni svornjak. Pritegnite šesterokutni svornjak momentom navedenim dolje.

10-3 MOMENT ZA PRITEZANJE OŠTRICE

Središnji svornjak 35 Nm–45 Nm, kako bi se obezbijedio siguran rad kosilice. Potrebno je povremeno provjeravati sve matice i svornjake glede pravilne zategnutosti. Nakon duže uporabe, osobito u uvjetima pjeskovitog tla, oštrica će se istrošiti i donekle izgubiti svoj izvorni oblik. Učinkovitost rezanja bit će umanjena i tada oštricu treba zamijeniti. Zamijenite je isključivo zamjenskom oštricom odobrenom od strane tvornice. Moguća oštećenja uslijed neuravnoteženosti oštrice nisu odgovornost proizvođača. Kod zamjene oštrice morate koristiti originalni tip označen na oštrici (Dolmar 263001451) (za naručivanje oštrice molimo kontaktirajte vašeg lokalnog dobavljača ili nazovite našu tvrtku, vidjeti naslovnicu).

10-4 MOTOR

Za upute za održavanje motora pogledajte zaseban priručnik motora.

Motorno ulje održavajte kao što je opisano u zasebnom priručniku motora isporučeni s vašom jedinicom. Pažljivo pročitajte upute i pridržavajte ih se. Servisirajte filter zraka prema uputama iz zasebnog priručnika motora kod uporabe pod normalnim okolnostima.

U izrazito prašnjavim uvjetima čistite filter svakih nekoliko sati. Slabe performanse motora i naplavlivanje rasplinjača obično su znak da treba očistiti filter zraka. Za servisiranje pročištača zraka, pogledajte zasebni priručnik motora ispušten s vašom jedinicom. Jednom u sezoni treba očistiti svječicu i podesiti razmak između elektroda. Preporučuje se izmjena svječica na početku svake sezone košenja; provjerite priručnik motora za pravilan tip svječice i specifikacije razmaka među elektrodama.

Redovito čistite uređaj krpom ili četkom. Sustav za hlađenje (područje ventilatora u kućištu) mora biti čist kako bi se osigurao propisan protok zraka, neophodan za učinkovitost i trajnost motora. Obvezno uklonite svu travu, nečistoće i zapaljive otpatke iz područja oko ispušnog lonca.

11. UPUTE ZA SKLADIŠTENJE (IZVAN SEZONE)

Za pripremanje kosilice za skladištenje, potrebno je poduzeti sljedeće mjere.

- Nakon posljednje košnje u sezoni ispraznite spremnik za gorivo.
 - Ispraznite spremnik za gorivo s pomoću pumpe za usisavanje.



- OPREZ:** Ne izlijevajte gorivo u zatvorenim prostorima, blizu otvorenog plamena itd. Ne pušite! Isparavanja goriva mogu uzrokovati eksploziju ili požar.
- b) Pokrenite motor i pustite ga da radi dok ne potroši cjelokupno preostalo gorivo i ne ugasi se.
 - c) Uklonite svjećicu. Poslužite se kanticom za ulje da biste napunili pribl. 20 ml ulja u komoru za sagorijevanje. Uključite pokretač da biste jednako raspodijelili ulje unutar komore za sagorijevanje. Zamijenite svjećicu.
2. Očistite i pažljivo mašču podmažite kosilicu kao što je opisano u dijelu „UPUTE ZA PODMAZIVANJE“.
 3. Lagano zamastite oštricu da biste izbjegli koroziju.
 4. Pohranite kosilicu na suho, čisto mjesto, zaštićeno od leda, izvan dosega neovlašćenih osoba.



OPREZ: Motor mora biti potpuno ohlađen prije spremanja kosilice.



NAPOMENA:

- Prilikom spremanja bilo koje vrste pogonske opreme u prostoru bez prozračivanja ili hali za skladištenje materijala:
- Opremu treba zaštititi od hrđe. Premažite opremu laganim uljem ili silikonom, osobito kabele i pokretne dijelove.
- Pazite da ne savijete ili izvijete kabele.
- Ako se konopac pokretača otkači s vodilice konopca na ručici, iskopčajte i uzemljite kabel svjećice, pritisnite ručku za upravljanje oštricom i polako izvucite konopac pokretača iz motora. Navucite konopac pokretača preko vijka vodilice konopca na ručci.

Transport

Ugasite motor. Pazite da ne savijete ili oštetite oštricu pri prelasku kosilicom preko prepreka.

12. VODIČ ZA OTKLANJANJE POTEŠKOĆA

PROBLEM	MOGUĆI UZROK	KOREKTIVNI POSTUPAK
Motor se ne pokreće.	Čok prigušnog leptira se ne nalazi u odgovarajućem položaju za trenutne uvjete rada.	Pomaknite čok prigušnog leptira u pravilan položaj.
	Spremnik goriva je prazan.	Napunite spremnik gorivom: pogledajte PRIRUČNIK MOTORA.
	Element pročistača zraka je onečišćen.	Očistite element pročistača zraka: pogledajte PRIRUČNIK MOTORA.
	Svjećica se odvila.	Pritegnite svjećicu do 25-30 Nm.
	Kabel svjećice je olabavio ili se odvojio od svjećice.	Montirajte kabel svjećice na svjećicu.
	Razmak među elektrodama svjećice je nepravilan.	Postavite razmak među elektrodama na 0,7 do 0,8 mm.
	Svjećica je neispravna.	Montirajte novu svjećicu s pravilnim razmakom među elektrodama: pogledajte PRIRUČNIK MOTORA.
	Rasplinjač je preplavljen gorivom.	Uklonite element pročistača zraka i povlačite konopac pokretača dok se rasplinjač ne isprazni i ponovno montirajte element filtra zraka.
Modul paljenja je pokvaren.	Kontaktirajte servis.	
Motor se teško pokreće ili gubi snagu.	Nečistoća ili prljavština u spremniku za gorivo ili je gorivo izvjetrilo.	Ispraznite gorivo i očistite spremnik. Napunite spremnik čistim i svježim gorivom.
	Otvor za ventilaciju u čepu spremnika goriva se začepio.	Očistite ili zamijenite čep spremnika goriva.
	Element pročistača zraka je onečišćen.	Očistite element filtra zraka.
Motor radi nestalno.	Svjećica je neispravna.	Montirajte novu svjećicu s pravilnim razmakom među elektrodama: pogledajte PRIRUČNIK MOTORA.
	Razmak među elektrodama svjećice je nepravilan.	Postavite razmak među elektrodama na 0,7 do 0,8 mm.
	Element pročistača zraka je onečišćen.	Očistite element pročistača zraka: pogledajte PRIRUČNIK MOTORA.
Motor loše radi u praznom hodu.	Element pročistača zraka je onečišćen.	Očistite element pročistača zraka: pogledajte PRIRUČNIK MOTORA.
	Otvori za prozračivanje u kućištu motora su začepljeni.	Odstranite otpatke iz otvora.
	Rashladne rešetke i zračni kanali ispod kućišta puhala motora su začepljeni.	Odstranite otpatke iz rashladnih rešetki i zračnih kanala.
Motor štuca pri visokim brzinama.	Razmak među elektrodama svjećice je premalen.	Postavite razmak među elektrodama na 0,7 do 0,8 mm.
Motor se pregrijava.	Ograničen je protok zraka za hlađenje.	Uklonite otpatke iz utora u kućištu, kućištu puhala i zračnim kanalima.
	Neodgovarajuća svjećica.	Montirajte svjećicu tipa RJ19LM i rashladne rešetke na motor.
Kosilica prekomjerno vibrira.	Sklop za rezanje se olabavio.	Pritegnite oštricu.
	Sklop za rezanje nije uravnotežen.	Uravnotežite oštricu.

13. JAMSTVO

Ovaj proizvod je pokriven jamstvom sukladno zakonskim propisima za period od 12 mjeseci od dana kupnje koju je obavio prvi korisnik.

Ovo jamstvo pokriva sve propuste u materijalima ili izradi, ali ne obuhvaća kvarove nastale uslijed normalnog trošenja i habanja dijelova kao što su ležaji, četkice, kabeli, svjeće ili dodatni pribor kao što su bušilice, svrdla, pile itd.; štete ili kvarove koji nastanu uslijed zloupotrebe, nezgoda ili izmjena; te troškove prijevoza. Pridržavamo pravo odbiti svaki zahtjev za koji ne postoji potvrda kupnje ili za koji je jasno da proizvod nije propisno održavan. (Čisti otvori za provjetranje, redovito servisiranje ugljenih četkica.)

Račun koji ste dobili pri kupnji morate sačuvati kao dokaz o datumu kupnje.

Nerasklopljenu kosilicu morate vratiti prodavcu u prihvatljivo čistom stanju, u originalnom oblikovanom kućištu ako je primjenjivo, skupa s dokazom o kupnji.

14. ZAŠTITA OKOLIŠA

Ako trebate zamijeniti vaš stroj nakon dugotrajne uporabe, ne odlažite ga zajedno s kućanskim otpadom, već ga odstranite na način siguran za okoliš.

15. EC IZJAVA O SUKLADNOSTI

Samo za europske zemlje

Dolje potpisani, Tamiro Kishima i Rainer Bergfeld, ovlašteni od strane tvrtke Dolmar GmbH, izjavljuju da su strojevi DOLMAR:

Oznaka stroja: Benzinska kosilica za travu
Model br./vrsta: PM-46, PM-46 N, PM-46 S
Specifikacije: vidjeti „4. TEHNIČKI PODACI“
serijski proizvedeni i

u sukladnosti sa sljedećim europskim smjernicama:

2004/108/EC, 2006/42/EC, 2000/14/EC i 2005/88/EC

te da su proizvedeni sukladno sljedećim standardima ili standardiziranim dokumentima:

EN ISO 14982, EN836

Tehnička dokumentacija čuva se u evidenciji u:

Dolmar GmbH,
Jenfelder Straße 38, Abteilung FZ,
D-22045 Hamburg

Postupak ocjenjivanja sukladnosti koje zahtijeva smjernica 2000/14/EC sukladan je Aneksu V.

Izviješeno tijelo:

TÜV SÜD Industrie Service GmbH
Westendstraße 199, D-80686 München, Njemačka
Identifikacijski broj: 0036

Model: PM-46

Izmjerena razina jačine zvuka: 92,9 dB (A)

Zajamčena razina jačine zvuka: 96 dB (A)

Model: PM-46 N

Izmjerena razina jačine zvuka: 92,9 dB (A)

Zajamčena razina jačine zvuka: 96 dB (A)

Model: PM-46 S

Izmjerena razina jačine zvuka: 92,9 dB (A)

Zajamčena razina jačine zvuka: 96 dB (A)

31. 7. 2012

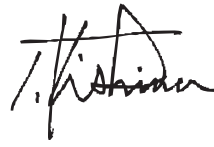

Tamiro Kishima
Generalni direktor



Rainer Bergfeld
Generalni direktor

МАКЕДОНСКИ (Оригинални упатства)

СОДРЖИНА

ДЕЛ 1	СИМБОЛИ НА ПРОИЗВОДОТ	108
ДЕЛ 2	ОПШТИ БЕЗБЕДНОСНИ ПРАВИЛА	108
ДЕЛ 3	ОПИС НА ДЕЛОВИТЕ	109
ДЕЛ 4	ТЕХНИЧКИ ПОДАТОЦИ	110
ДЕЛ 5	СОСТАВУВАЊЕ	110
ДЕЛ 6	„3 ВО 1“	110
ДЕЛ 7	УПАТСТВА ЗА РАКУВАЊЕ	111
ДЕЛ 8	УПАТСТВА ЗА ОДРЖУВАЊЕ	113
ДЕЛ 9	УПАТСТВА ЗА ПОДМАЧКУВАЊЕ	113
ДЕЛ 10	ЧИСТЕЊЕ	113
ДЕЛ 11	УПАТСТВА ЗА ЧУВАЊЕ (ВОН СЕЗОНА)	114
ДЕЛ 12	ВОДИЧ ЗА РЕШАВАЊЕ ПРОБЛЕМИ	115
ДЕЛ 13	ГАРАНЦИЈА	116
ДЕЛ 14	ЕКОЛОГИЈА	116
ДЕЛ 15	ДЕКЛАРАЦИЈА ЗА СООБРАЗНОСТ ЗА ЕУ	116

Легенда на општиот преглед

- | | | |
|---------------------------------------|--|-----------------------------------|
| 1. Горна рачка | 10. Страничен поклопец | 19. Завртка |
| 2. Рачка на сопирачката | 11. Глава | 20. Шајбна |
| 3. Рачка на гасот | 12. Свеќичка | 21. Тркалце за блокирање |
| 4. Рачка на starterот | 13. Капаче за гориво | 22. Навртка за стегање |
| 5. Држач на јагето | 14. Капаче за масло | 23. Запчаник за мesteње на аголот |
| 6. Рачка за блокирање | 15. Штипка за кабелот | 24. Пумпа за гориво |
| 7. Вреќа за собирање трева | 16. Долна рачка | 25. Завртка |
| 8. Рачка за прилагодување на висината | 17. Рачка за контрола на самостојното возење | 26. Капак на филтерот |
| 9. Канал за исфрлување | 18. Клин за малчирање | |



ПРЕДУПРЕДУВАЊЕ:

За Ваша безбедност, прочитајте го упатството пред да работите со својот нов уред. Непочитувањето на упатствата може да предизвика тешки повреди. Издвојте малку време да се запознаете со косилката пред секоја употреба.

1. СИМБОЛИ НА ПРОИЗВОДОТ



Прочитајте го упатството за ракување.



Држете ги другите лица подалеку.



Внимавајте повеќе на рацете и стопалата на операторот за да избегнете повреди.



Горивото е запаливо, подалеку од оган. Не дополнувајте гориво во машина што работи.



Отровни пареи; не ракувајте во затворен простор.



Кога косите, носете очила и штитници за уши за да се заштитите.



Кога поправате, извадете ја свеќичката и исчистете ја според упатството за ракување.



Внимание: Жежок мотор.



Безбедносна етикета на косилката: ПОДАЛЕКУ РАЦЕТЕ И НОЗЕТЕ

2. ОПШТИ БЕЗБЕДНОСНИ ПРАВИЛА



ПРЕДУПРЕДУВАЊЕ: Кога се користат бензински алати, за да се избегнат потешки повреди и/или оштетување на уредот, секогаш треба да се почитуваат основните безбедносни мерки, вклучително и следниве. Прочитајте ги сите упатства пред да ракувате со производот и чувајте го упатството за во иднина.



ПРЕДУПРЕДУВАЊЕ: Машината произведува електромагнетно поле за време на работата. Тоа поле понекогаш може да им предизвика пречки на активни или пасивни медицински импланти. За да се намали ризикот од тешки или смртоносни повреди, препорачуваме лицата со медицински импланти да се посоветуваат со својот лекар и производителот на медицинскиот имплант пред да ракуваат со машината.

Обука

- Прочитајте ги упатствата внимателно. Запознајте се со контролите и правилната употреба на опремата;
- Не дозволувајте деца или луѓе што не се запознаени со упатствата да ја користат косилката. Локалните прописи може да ја ограничуваат возраста на операторот;
- Не косете кога има луѓе, особено деца, или домашни животни во близина;
- Имајте на ум дека операторот или корисникот е одговорен за несреќите или опасностите што им се случуваат на други луѓе или имот.

Подготовка

- Додека косите, секогаш носете тешки обувки и долги панталони. Не ракувајте со опремата боси или со отворени сандали;
- Темелно проверете го подрачјето каде што треба да се користи опремата и отстранете ги сите предмети што машината може да ги фрли;
- ПРЕДУПРЕДУВАЊЕ - Бензинот е многу запалив.
 - Чувајте го горивото во садови специјално конструирани за таа намена;
 - Полнете гориво само надвор и не пушете притоа;
 - Додајте гориво пред да го запалите моторот. Не вадете го капачето на резервоарот и не дополнувајте бензин додека моторот работи или додека моторот е жижок;
 - Ако се истури бензин, не обидувајте се да го запалите моторот, туку тргнете ја машината подалеку од подрачјето на истурањето и обидете се да не создадете извор на палење додека не се развеат бензинските пареи;
 - Затворете ги капачињата на резервоарот и на садот цврсто;
- Заменете ги неисправните придушувачи;
- Пред употребата, секогаш визуелно проверете дали сечилата, завртките на сечилата и комплетот за сечење не се изабени или оштетени. Заменете ги изабените или изабени сечила и завртките во комплетите за да ја зачувате рамнотежата.

Работење

- Не работете со моторот во затворен простор, каде што може да се наталожат опасни јаглерод моноксидни пареи.
- Косете само дење или на добро вештачко светло;
- Избегнувајте работа со опремата на мокра трева, кога е можно;
- Секогаш внимавајте како газите на стрмнини;
- Одете, никогаш не трчајте;
- Со вртливи машини на тркала, косете напречно по падини, никогаш нагоре или надолу.
- Бидете многу претпазливи кога менувате насока на падини;
- Не косете многу стрмни падини;
- Бидете многу претпазливи кога одите наназад или ја влечете косилката кон себе;
- Сопрете ги сечилата ако косилката треба да се навали за превоз кога се поминуваат површини што не се тревни и кога ја пренесувате косилката до и од подрачјето што треба да се коси;
- Не работете со косилката ако штитниците се оштетени или ако безбедносните делови, на пр. одбојниците и/или собирачите на тревата, не се на своите места;
- Не менувајте ги основните поставки на моторот и не пребрзувајте го;
- Откочете ги сите сечила и погонски квачила пред да го запалите моторот;
- Запалете го моторот внимателно, според упатството и со нозете далеку од сечилата;
- Не навалувајте ја косилката кога го палите моторот;
- Не палете го моторот кога стоите пред отворот за исфрлување;

- Не ставајте раце или нозе близу или под вртливите делови. Бидете подалеку од отворот за исфрлување во секое време;
- Не кревајте ја и не носете ја косилката додека моторот работи;
- Сопрете го моторот и откачете го кабелот на свеќичката, проверете дали сите подвижни делови сопреле целосно и, кога има клуч, извадете го клучот:
 - Пред да одглавувате блокирања или го чистите испустот;
 - Пред да ја проверувате, чистите или работите на косилката;
 - Откако ќе удриете во туѓ предмет. Проверете ја косилката да не е оштетена и извршете ги поправките пред да ја запалите повторно и да работите со косилката.
 - Ако косилката почне да вибрира ненормално (проверете веднаш);
- Сопрете го моторот и откачете го кабелот на свеќичката, проверете дали сите подвижни делови сопреле целосно и, кога има клуч, извадете го клучот:
 - Секогаш кога ја оставате косилката;
 - Пред полнење гориво;
- Намалете го гасот додека моторот е изгаснат и, ако моторот има вентил за прекин на доводот на гориво, затворете го доводот на крајот на косењето.

Одржување и чување

- Одржувајте ги сите навртки и завртки затегнати за да бидете сигурни дека опремата е во безбедна работна состојба;
- Не одложувајте ја опремата со бензин во резервоарот во објект каде што испарувањата може да дојдат до отворен пламен или искра;
- Оставете го моторот да се излади пред да го одложите во затворен простор;
- За да ја намалите опасноста од пожар, одржувајте ги моторот, придушувачот, одделот за акумулаторот и подрачјето за чување бензин чисти од трева, лисја или премногу маснотии;
- Проверувајте го собирачот на тревата често да не е изабен или истрошен;
- Заменувајте ги изабените и оштетените делови за поголема безбедност;
- Ако резервоарот за гориво треба да се испразни, тоа треба да се направи на отворено.



ПРЕДУПРЕДУВАЊЕ: Не допирајте сечило што се врти.



ПРЕДУПРЕДУВАЊЕ: Полнете гориво во добро проветрено подрачје со сопрен мотор.

3. ОПИС НА ДЕЛОВИТЕ (Сл. А и В, С)

Вклучува

А: Клуч за свеќичката

4. ТЕХНИЧКИ ПОДАТОЦИ

Модел	PM-46	PM-46 N	PM-46 S
Тип мотор	B&S500, 10T6	B&S500, 10T6	B&S500, 10T6
Самодвижечки	не	не	да
Зафатнина на моторот	158 cm ³	158 cm ³	158 cm ³
Ширина на сечилото	460 mm	460 mm	460 mm
Номинална брзина	2.800/мин	2.800/мин	2.800/мин
Капацитет на резервоарот за гориво	800 ml	800 ml	800 ml
Капацитет на собирачот на трева	60 L	60 L	60 L
Нето тежина	28,6 kg	29,2 kg	32,3 kg
Местење на висината	30-75 mm, 7 чекори	30-75 mm, 7 чекори	30-75 mm, 7 чекори

Разлики меѓу трите модели

Модел	Предна рачка на главата	Странично исфрлување	Самодвижечки
PM-46	✓	×	×
PM-46 N	✓	✓	×
PM-46 S	✓	✓	✓

Вредности за испуштањето звук според директивата 2000/14/ЕС

EN ISO 3744, EN ISO 4871	PM-46	PM-46 N	PM-46 S
L _{рА} (SPL) на местото на корисникот	85 dB (A) (K=3 dB (A))	85 dB (A) (K=3 dB (A))	85 dB (A) (K=3 dB (A))
Измерено ниво на јачина на звукот	92,9 dB (A) K=2,59 dB (A)	92,9 dB (A) K=2,59 dB (A)	92,9 dB (A) K=2,59 dB (A)
Гарантирано ниво на јачина на звукот L _{wА}	96 dB (A)	96 dB (A)	96 dB (A)
Вибрации EN ISO 20643	3,099 m/s ² K=1,5 m/s ²	3,099 m/s ² K=1,5 m/s ²	3,099 m/s ² K=1,5 m/s ²

5. СОСТАВУВАЊЕ

5-1 СКЛОПУВАЊЕ НА РАЧКАТА

1. Прицврстете ги долните држачи за телото на уредот со тркалцето за блокирање. (Сл. 1А/Сл. 1В/Сл. 1С/Сл. 1Д)
2. Кренете ги двете рачки за блокирање за да ги ослободите горните држачи за склопување. (Сл. 1Е)
3. Притиснете ја рачката за блокирање да се затвори за да ги блокирате држачите во работната положба. (Сл. 1Ф)
4. Прилагодете ја затегнатоста со вртење на навртката за стегање со соодветен клуч. (Сл. 1Г/Сл. 1Н)
5. Закачете ја штипката за кабелот во прикажаната положба, па закачете го кабелот. (Сл. 1И/Сл. 1Ј)

5-2 МЕСТЕЊЕ НА СООДВЕТЕН АГОЛ

- А) Повлечете го отворот на рачката за блокирање;
- В) Вртејќи ја горната рачка со средината под агол на запчаникот на местење, наместете соодветен агол во опсег од -20° до 20° (5 положби: -20°/-10°/0°/10°/20°) како што е прикажано на Сл. 2;
- С) Притиснете ја рачката за блокирање да се затвори за да ги поврзете долната и горната рачка.

5-3 МОНТИРАЊЕ НА СОБИРАЧОТ НА ТРЕВА

1. Ставање: Кренете го задниот капак и закачете го собирачот на трева од задната страна на косилката. (Сл. 3А/Сл. 3В/Сл. 3С)
2. Вадење: фатете го и кренете го задниот капак, извадете го собирачот на трева.

5-4 РАЧКА НА СТАРТЕРОТ

Придвижете ја рачката на стартерот од моторот кон држачот на јажето. (Сл. 4)

5-5 ВИСИНА НА КОСЕЊЕТО

Притиснете нанадвор за да ја одглавите рачката од комплетот. Поместете ја рачката напред или назад за да ја наместите висината. (Сл. 5 и видете услов 7.9)

6. „3 ВО 1“ (само за PM-46 N, PM-46 S)

Овие косилки може да ја изменат функцијата, врз основа на намената:

Од косилка со задно исфрлување во:

1. Косилка со малчирање или како
 2. Косилка со странично исфрлување.
- Што е малчирање?

При малчирање тревата се коси во првиот работен чекор, потоа се ситни и се враќа на тревникот како природно ѓубриво.

Совети за косење со малчирање:

- Вообичаено косење од најмногу 2 cm од 6 cm до 4 cm висина на тревата.
- Корисете остар нож - Не косете мокра трева
- Поставете на максимална брзина на моторот
- Движете се само полека
- Редовно чистете ги клинот за малчирање, внатрешната страна на куќиштето и сечилото за косење

Почеток на работата

ЕДЕН: Преправање во косилка за малчирање



ПРЕДУПРЕДУВАЊЕ: Само со сопиран мотор и секач во мирување.

1. Кренете го задниот капак и извадете ја вреќата за собирање трева.
2. Притиснете го клинот за малчирање во главата. Заглавете го клинот за малчирање со копчето во отворот на главата. **(Сл. 6А/Сл. 6В)**
3. Спуштете го задниот капак повторно.

ДВА: Преправање за косење со странично исфрлување



Само кога моторот и сечилото се во мирување!

1. Кренете го задниот капак и извадете ја вреќата за собирање трева.
2. Монтирајте го каналот за исфрлување.
3. Кренете го страничниот поклопец за странично исфрлување. **(Сл. 7А)**
4. Монтирајте го водичот за исфрлување за странично исфрлување на држачот на страничниот поклопец. **(Сл. 7А)**
5. Спуштете го страничниот поклопец - тоа лежи врз каналот за исфрлување. **(Сл. 7В)**

ТРИ: Косење со вреќата за собирање трева

1. За косење со вреќата за собирање трева, извадете ги клинот за малчирање и каналот за исфрлување за странично исфрлување и монтирајте ја вреќата за собирање трева.
2. Вадење на клинот за малчирање.
 - Кренете го задниот капак и извадете го клинот за малчирање.



ПРЕДУПРЕДУВАЊЕ: Само со сопиран мотор и секач во мирување.

3. Кренете го страничниот поклопец и извадете го каналот за исфрлување.
 - Вадење на каналот за исфрлување за странично исфрлување.
 - Страничниот поклопец автоматски го затвора отворот за исфрлување на куќиштето со пружина.

- Редовно чистете ги страничниот поклопец и отворот за исфрлување од преостанатата трева и земја.



ПРЕДУПРЕДУВАЊЕ: Само со сопиран мотор и секач во мирување.

7. УПАТСТВА ЗА РАКУВАЊЕ

7-1 ПРЕД ПАЛЕЊЕ

Наполнете го моторот со бензин и масло како што е наведено во посебниот прирачник за моторот спакуван со косилката. Прочитајте ги упатствата внимателно.



ПРЕДУПРЕДУВАЊЕ: Бензинот е многу запалив.

Чувајте го горивото во садови специјално конструирани за таа намена.

Полнете гориво само надвор, пред да го палите моторот и не пуштете додека полните гориво или ракувате со него.

Не вадете го капачето на резервоарот и не дополнувајте бензин додека моторот работи или додека моторот е жежок.

Ако се истури бензин, не обидувајте се да го запалите моторот, туку тргнете ја машината подалеку од подрачјето на истурањето и обидете се да не создадете извор на палење додека не се развеат бензинските пари.



Затворете ги капачињата на резервоарот и на садот цврсто.

Пред да ја навалите косилката за одржување на сечилото или за празнење на маслото, испразнете го резервоарот од гориво.



ПРЕДУПРЕДУВАЊЕ: Не полнете го резервоарот во затворено, со запален мотор или додека моторот не се ладел барем 15 минути по работата.

7-2 ПАЛЕЊЕ НА МОТОРОТ И АКТИВИРАЊЕ НА СЕЧИЛОТО

1. Уредот е опремен со гумена чизма преку крајот на свеќичката, проверете дали металната јамка на крајот на кабелот за свеќичката (во гумената чизма) е прицврстена добро преку металниот врв на свеќичката.
2. Притиснете ја пумпата за гориво 3-5 пати пред да го палите моторот. **(Сл. 8А)**
3. Кога палите студен мотор, ставете ја рачката на гасот во положба „“. Кога палите топол мотол и работите, ставете ја рачката на гасот во положба „“. **(Сл. 8В)**
4. Стоејќи зад уредот, фатете ја рачката на сопирачката и држете ја близу до горната рачка како што е прикажано. **(Сл. 8С)**
5. Фатете ја рачката на стартерот како што е прикажано **(Сл. 8С)** и повлечете нагло. Вратете го полека до завртката на држачот на јагето откако ќе се запали моторот.

Отпуштете ја рачката на сопирачката за да ги сопрете моторот и сечилото. (Сл. 8D)



Запалете го моторот внимателно, според упатството и со нозете далеку од сечилата.



Не навалувајте ја косилката кога го палите моторот. Палете ја косилката на рамна површина, без висока трева или пречки.



Држете ги рацете и нозете подалеку од вртливите делови. Не палете го моторот кога стоите пред отворот за исфрлување.

7-3 РАБОТНИ ПОСТАПКИ

За време на работата, цврсто држете ја рачката на сопирачката со двете раце.

Напомена: За време на работата, кога рачката на сопирачката е отпуштена, моторот ќе сопре и со тоа косилката ќе престане да работи.

7-4 ГАСЕЊЕ НА МОТОРОТ



ВНИМАНИЕ: Сечилото се врти уште неколку секунди откако ќе се изгаси моторот.

1. Отпуштете ја рачката на сопирачката за да ги сопрете моторот и сечилото.
2. Откачете ја и земјете го кабелот за свеќичката како што е наведено во посебното упатство за моторот за да се спречи несакано палење додека не се внимава на опремата.

7-5 ПОВРЗУВАЊЕ ЗА АВТОМАТСКО ДВИЖЕЊЕ

За PM-46 S

Фатете ја рачката за контрола на самостојното возење, косилката ќе се движи напред автоматски со околу 3 км/ч (Сл. 9), отпуштете ја рачката и косилката ќе престане да се движи.



ВНИМАНИЕ: Косилката е конструирана да коси нормални тревници со трева не повисока од 250 мм.

Не обидувајте се да косите низ невообичаено висока сува или мокра трева (на пр. пасиште) или купчиња суви лисја. На главата на косилката може да се насоберат отпадоци или да дојдат во допир со издувниот канал на моторот, што претставува потенцијална опасност од пожар.

7-6 ЗА НАЈДОБРИ РЕЗУЛТАТИ ПРИ КОСЕЊЕ

Исчистете го тревникот од отпадоци. Внимавајте тревникот да нема камиња, стапчиња, жици или други туѓи предмети што косилката може случајно да ги исфрли во која иблo насока и да предизвика тешки повреди на операторот и на другите, како и штета на имотот и околните објекти. Не косете мокра трева. За

ефикасно косење, не косете мокра трева бидејќи таа се лепи за долниот дел на главата и спречува правилно косење на парчињата трева. Не косете повеќе од 1/3 од должината на тревата. Препорачано сечење за косење е 1/3 од должината на тревата. Брзината на движење по тлото треба да се прилагоди за да може искосеното да се распредели рамномерно по тревникот. За особено тешко косење на густа трева, може да биде потребно да се користи една од најмалите брзини за да се добие чисто добро косење. Кога се коси висока трева, може ќе треба да го искосите тревникот во две поминувања, спуштајќи го сечилото уште 1/3 од должината при второто косење и можеби косејќи по друга патека отколку првиот пат. Преклопувајте ја патеката по малку при секое поминување за да се исчистат преостанатите парченца на тревникот. Со косилката треба да се работи со полн гас за да се добие најдобро сечење и за да може да искоси најефикасно. Исчистете ја долната страна на главата. Внимавајте да ја чистите долната страна на главата за косење по секоја употреба за да спречите наталожување трева, што ќе спречи правилно малчирање. Косење лисја. Косењето лисја исто може да биде корисно за тревникот. Кога косите лисја, внимавајте да се суви и да не се во многу дебел слој на тревникот. Не чекајте сите лисја да паднат од дрвјата пред да косите.



ПРЕДУПРЕДУВАЊЕ: Ако удриете во туѓ предмет, сопрете го моторот. Извадете го кабелот од свеќичката, темелно проверете ја косилката да не е оштетена и поправете ја штетата пред повторно да ја запалите и да работите со косилката. Прекумерни вибрации на косилката за време на работата се показател на оштетување. Уредот треба веднаш да се испита и да се поправи.

7-7 СОБИРАЧ НА ТРЕВА

Има прозорец на задниот капак. Низ него може да се види состојбата на собирачот на трева. Ако собирачот е полн со трева, ќе ја испразните и исчистите вреќата, внимавајќи да е чиста и низ мрежата да минува воздух. (Сл. 10)

7-8 ГЛАВА

Долната страна на главата за косење треба да се исчисти по секоја употреба за да не се насоберат парчиња трева, лисја, земја или други отпадоци. Ако отпадоците се остават да се собираат, може да дојде до 'рѓосување и корозија и да не може правилно да се малчира. Главата може да се чисти со навалување на косилката и гребење со соодветна алатка (внимавајте кабелот на свеќичката да е откачен).

7-9 УПАТСТВА ЗА МЕСТЕЊЕ НА ВИСИНАТА



ВНИМАНИЕ: Никогаш не вршете прилагодувања на косилката ако претходно не сте го сопреле моторот и не сте го откачиле кабелот на свеќичката.



ВНИМАНИЕ: Пред да ја менувате висината за косење, сопрете ја косилката и откачете го кабелот за свеќичката.

Косилката е опремена со рачка за централно прилагодување на висината што има 7 положби.

1. Сопрете ја косилката и откачете го кабелот за свеќичката пред да ја менувате висината за косење на косилката.
2. Рачката за централно прилагодување на висината има 7 положби за висината.
3. За да ја смените висината на косењето, притиснете ја рачката за мesteње кон тркалото, движејќи ја нагоре или надолу до избраната висина. (Сл. 11)

Сите тркала ќе бидат на иста висина на косење.

8. УПАТСТВА ЗА ОДРЖУВАЊЕ

СВЕЌИЧКА

Користете само оригинална свеќичка за замена. За најдобри резултати, заменувајте ја свеќичката на секои 100 часа употреба.

9. УПАТСТВА ЗА ПОДМАЧКУВАЊЕ



ВНИМАНИЕ: ОТКАЧЕТЕ ГО КАБЕЛОТ ЗА СВЕЌИЧКАТА ПРЕД СЕРВИСИРАЊЕ.

1. ТРКАЛА - Подмачкувајте ги лежиштата на секое тркало барем еднаш во сезона со лесно масло.
2. МОТОР - Постапувајте според упатствата за подмачкување од прирачникот за моторот.

10. ЧИСТЕЊЕ



ВНИМАНИЕ: Не чистете го моторот со црево. Водата може да го оштети моторот или да го загади горивниот систем.

1. Бришете ја главата со сува крпа.
2. Чистете со црево под главата навалувајќи ја косилката така што свеќичката ќе биде горе.

10-1 ПРЕЧИСТУВАЧ НА ВОЗДУХОТ НА МОТОРОТ



ВНИМАНИЕ: Не дозволувајте земја или прашина да го затнат сунѓерестиот елемент на филтерот за воздух. Елементот на пречистувачот за воздух на моторот треба да се сервисира (чисти) по 25 часа нормално косење. Сунѓерестиот елемент мора да се сервисира редовно ако косилката се користи во суви правливи услови.

ЗА ЧИСТЕЊЕ НА ФИЛТЕРОТ ЗА ВОЗДУХ

1. Извадете ја завртката.
2. Извадете го капакот на филтерот.

3. Измијте го елементот на филтерот во сапуница.
НЕ КОРИСТЕТЕ БЕНЗИН!
4. Исушете го елементот на филтерот на воздух.
5. Ставете неколку капки масло SAE30 на сунѓерестиот филтер и притиснете благо за да се отстрани вишоко масло.
6. Вратете го филтерот на место.

НАПОМЕНА: Заменете го филтерот ако е искрзан, искинат, оштетен или не може да се исчисти. (Сл. 12)

10-2 СЕЧИЛО



ВНИМАНИЕ: Внимавајте да го откачите и вземите кабелот на свеќичката пред да работите на сечилото за да не дојде до случајно палење на моторот. Заштитете ги рацете со тешки ракавици или крпа за да ги фатите сечилата. Навалете ја косилката како што е одредено во посебниот прирачник за моторот. Извадете ги имбус завртката и шајбната што ги држат сечилото и адаптерот за погонската оска на моторот. Извадете ги сечилото и адаптерот од оската.



ПРЕДУПРЕДУВАЊЕ: Повремено проверувајте го адаптерот за сечилото да не е напукнат, особено ако удриете во некој тврд предмет. Заменете ако е потребно.

За најдобри резултати, сечилото треба да е остро. Сечилото може да се наостри откако ќе се извади и ќе се избруси или истурпија работ за сечење колку што е можно поблиску до оригиналната состојба. Многу е важно секој раб за сечење да се избруси подеднакво за да не дојде до неврамнотежено сечило. Неправилна рамнотежа на сечилото ќе доведе до прекумерни вибрации, што може да ги оштети моторот и косилката. Внимателно врамнотежете го сечилото по острењето. Сечилото може да се испроба дали е врамнотежено со ставање на тркалезниот дел од завртка. Отстранувајте метал од потешката страна додека не се врамнотежи рамномерно. Пред да ги составите сечилото и адаптерот со уредот, подмачкајте ја оската на моторот и внатрешната површина на адаптерот со лесно масло. Наместете го адаптерот за сечилото на оската. Видете на **Сл. 13**. Ставете го сечилото со бројот на делот свртен од адаптерот. Порамнете ја шајбната преку сечилото и вметнете ја имбус-завртката. Затегнете ја имбус-завртката до моментот наведен подолу.

10-3 ВРТЛИВ МОМЕНТ ЗА МОНТИРАЊЕ НА СЕЧИЛОТО

Средишна завртка 35 Nm - 45 Nm, за безбедна работа на уредот. Сите навртки и завртки треба да се проверуваат повремено дали се затегнати. По подолга употреба, особено на попесоклива почва, сечилото ќе се изаби и ќе го изгуби оригиналниот облик. Сечењето ќе биде помалку ефикасно и сечилото треба да се замени. Заменувајте го само со фабрички одобрено сечило. Производителот не е одговорен за евентуални оштетувања поради неврамнотеженост на сечилото.

Кога го менувате сечилото, треба да го користите оригиналниот тип означен на сечилото (Dolmar 263001451) (за да нарачате сечило, контактирајте со локалниот продавач или јавете се кај нас, видете на насловната страница).

10-4 МОТОР

Видете во посебниот прирачник за моторот за упатства за одржување на моторот.

Одржувајте го моторното масло како што е наведено во посебниот прирачник за моторот спакуван со вашиот уред. Прочитајте ги упатствата и проследете ги внимателно.

Сервисирајте го пречистувачот за воздух како што е наведено во прирачникот за моторот под нормални услови.

Чистете на неколку часа во крајно правливи услови. Слаби перформанси на моторот и преплавување обично укажуваат дека пречистувачот на воздух треба да се сервисира.

За да го сервисирате пречистувачот на воздухот, видете во прирачникот за моторот спакуван со вашиот уред.

Свеќичката треба да се чисти и зазорот да се ресетира еднаш во сезона. Се препорачува замена на свеќичката на почетокот на секоја сезона на косење; видете во прирачникот за моторот за правилниот тип свеќичка и спецификациите на зазорот.

Чистете го моторот редовно со крпа или четка.

Одржувајте го системот за ладење (куќиштето на дувачот) чист за да овозможите правилно кружење на воздухот коешто е многу важно за работата и векот на траење на моторот. Внимателно отстранувајте ги тревата, земјата и запаливите отпадоци од подрачјето на придушувачот.

11. УПАТСТВА ЗА ЧУВАЊЕ (ВОН СЕЗОНА)

Следниве чекори треба да се преземат за да се подготви косилката за чување.

1. Испразнете го резервоарот по последното косење сезоната.
 - а) Испразнете го резервоарот за бензин со пумпа за цицање.



ВНИМАНИЕ: НЕ цедете го бензинот во затворени простории, близу до отворен пламен и сл. Не пушете! Пареата од бензинот може да предизвика експлозија или пожар.

- б) Запалете го моторот и оставете го да работи додека не го потроши преостанатиот бензин и застане.
 - в) Извадете ја свеќичката. Со кантичка за масло ставете околу 20 ml масло во комората за согорување. Работете со стартерот за да го распоредите маслото рамномерно во комората за согорување. Вратете ја свеќичката на место.
2. Искристите ја и подмачкајте ја косилката внимателно, како што е опишано во „УПАТСТВА ЗА ПОДМАЧКУВАЊЕ“.
 3. Подмачкајте го малку секачот за да избегнете корозија.

4. Одложете ја косилката на суво, чисто место заштитено од мраз, подалеку од досегот на неовластени лица.



ВНИМАНИЕ: Моторот треба да е целосно изладен пред да се одложи косилката.



НАПОМЕНА:

- Кога одложувате каква било моторна опрема во непроветрена или шупа за чување материјали:
- Треба да се преземат мерки за заштита од 'рѓосување на опремата. Премачкајте ја опремата со лесно масло или силикон, особено каблите и подвижните делови.
- Вимавајте да не ги извиткате или прекршите каблите.
- Ако јагето за стартување се откачи од држачот на јагето на рачката, откачете го и земјете го кабелот на свеќичката. Притиснете ја рачката за контрола на сечилото и извлечете го полека јагето за стартување од моторот. Пикнете го јагето за стартување во завртката на држачот за јагето на рачката.

Транспорт

Изгаснете го моторот. Внимавајте да не го свиткате и да не го оштетите секачот кога ја туркате косилката преку пречки.

12. ВОДИЧ ЗА РЕШАВАЊЕ ПРОБЛЕМИ

ПРОБЛЕМ	ВЕРОЈАТНА ПРИЧИНА	ШТО ТРЕБА ДА СЕ ПРЕЗЕМЕ
Моторот не пали.	Рачката на гасот не е во правилна положба за моменталните услови.	Ставете ја рачката на гасот во правилна положба.
	Резервоар за гориво е празен.	Наполнете го резервоарот со гориво: видете во ПРИРАЧНИКОТ ЗА МОТОРОТ.
	Елементот на пречистувачот за воздух е валкан.	Исчистете го елементот на пречистувачот за воздух: видете во ПРИРАЧНИКОТ ЗА МОТОРОТ.
	Свеќичката е разлабавена.	Затегнете ја свеќичката до 25-30 Nm.
	Кабелот за свеќичката е разлабавен или откачен од неа.	Наместете го кабелот за свеќичката на неа.
	Зазорот на свеќичката е неправилен.	Поставете го зазорот меѓу електродите на 0,7 до 0,8 mm.
	Свеќичката е неисправна.	Ставете нова, правилно прилагодена свеќичка: видете во ПРИРАЧНИКОТ ЗА МОТОРОТ.
	Карбураторот е преплавен со гориво.	Извадете го елементот на пречистувачот на воздух и влечете го јажето за стартување повеќепати додека карбураторот не се исчисти и вратете го елементот на пречистувачот на воздух.
Неисправен модул за палење.	Контактирајте со сервис.	
Моторот тешко се пали или губи сила.	Нечистотиин, вода или нечист резервоар.	Испразнете го горивото и исчистете го резервоарот. Наполнете го резервоарот со чисто, свежо гориво.
	Отворот за проветрување на капачето на резервоарот е затнат.	Исчистете го или заменете го капачето на резервоарот.
	Елементот на пречистувачот за воздух е валкан.	Исчистете го елементот на пречистувачот за воздух.
Моторот работи неправилно.	Свеќичката е неисправна.	Ставете нова, правилно прилагодена свеќичка: видете во ПРИРАЧНИКОТ ЗА МОТОРОТ.
	Зазорот на свеќичката е неправилен.	Поставете го зазорот меѓу електродите на 0,7 до 0,8 mm.
	Елементот на пречистувачот за воздух е валкан.	Исчистете го елементот на пречистувачот за воздух: видете во ПРИРАЧНИКОТ ЗА МОТОРОТ.
Моторот работи лошо во лер.	Елементот на пречистувачот за воздух е валкан.	Исчистете го елементот на пречистувачот за воздух: видете во ПРИРАЧНИКОТ ЗА МОТОРОТ.
	Отворите за воздух на куќиштето на моторот се блокирани.	Исчистете ги отворите.
	Перките за ладење и каналите за воздух под куќиштето на дувачот на моторот се блокирани.	Исчистете ги перките за ладење и каналите за воздух.
Моторот прескокнува при голема брзина.	Зазорот меѓу електродите на свеќичката е многу мал.	Поставете го зазорот меѓу електродите на 0,7 до 0,8 mm.
Моторот се прегрева.	Протокот на воздухот за ладење е попречен.	Исчистете ги нечистотиите од отворите на куќиштето, куќиштето на дувачот, каналите за воздух.
	Неправилна сеќичка.	Ставете свеќичка RJ19LM и перки за ладење на моторот.
Косилката вибрира ненормално.	Комплетот за косење е разлабавен.	Прицврстете го сечилото.
	Комплетот за косење е неравнотежен.	Врамнотежете го сечилото.

13. ГАРАНЦИЈА

Производот е под гаранција според законските прописи во рок од 12 месеци од датумот на купување на првиот корисник.

Гаранцијата ги покрива сите дефекти на материјалите или производот, не вклучува дефекти од нормално абење и трошење, како што се оние на лежиштата, четкичките, каблите, приклучоците или додатоците како бургии, адаптери за бургии, пилочки и сл.; оштетувањата и дефектите произлезени од злоупотреба, незгоди и менувања; ниту трошоци за превоз.

Го задржуваме правото да одбиеме барања за кои не може да се потврди купувањето или кога е јасно дека производот не бил одржуван правилно. (Чисти отвори за проветрување, редовно сервисирање на јаглородните честички.)

Треба да ја чувате фискалната сметка како доказ за датумот на купување.

Нерасклопениот алат треба да се врати кај продавачот во прифатливо чиста состојба, во оригиналното куќиште на дувачот, ако важи за уредот, заедно со доказот за купувањето.

14. ЕКОЛОГИЈА

Ако Вашата машина треба да се замени по долга употреба, не фрлајте ја со домашното ѓубре, туку расходувајте ја на еколошки безбеден начин.

15. ДЕКЛАРАЦИЈА ЗА СООБРАЗНОСТ ЗА ЕУ

Само за земјите во Европа
Долупотпишаните, Тамиро Кишима (Tamiro Kishima) и Рајнер Бергфелд (Rainer Bergfeld), по овластување на Dolmar GmbH, изјавуваат дека машините DOLMAR:

Ознака на машината: Бензинска косилка
Модел бр./Тип: PM-46, PM-46 N, PM-46 S
Спецификации: Видете „4. ТЕХНИЧКИ ПОДАТОЦИ“ се од сервиско производство и

Се усогласени со следниве европски Директиви:
2004/108/ЕС, 2006/42/ЕС, 2000/14/ЕС и 2005/88/ЕС

И се произведени во согласност со следниве стандарди или стандардизирани документи:
EN ISO 14982, EN836

Техничката документација се чува на следнава адреса:

Dolmar GmbH,
Jenfelder Straße 38, Abteilung FZ,
D-22045 Hamburg

Постапката за проценка на усогласеноста што се бара со Директивата 2000/14/ЕС беше извршена во согласност со Анекс V.

Ополномоштен орган:
TÜV SÜD Industrie Service GmbH
Westendstraße 199, D-80686 München, Deutschland
Идентификациски број: 0036

Модел PM-46

Измерено ниво на јачина на звукот: 92,9 dB (A)
Гарантирано ниво на јачина на звукот: 96 dB (A)

Модел PM-46 N

Измерено ниво на јачина на звукот: 92,9 dB (A)
Гарантирано ниво на јачина на звукот: 96 dB (A)

Модел PM-46 S

Измерено ниво на јачина на звукот: 92,9 dB (A)
Гарантирано ниво на јачина на звукот: 96 dB (A)

31. 7. 2012

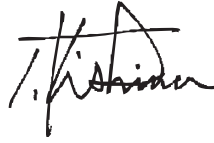

Tamiro Kishima
Генерален директор



Rainer Bergfeld
Генерален директор

CUPRINS

SECȚIUNEA 1	SIMBOLURI MARCATE PE PRODUS	118
SECȚIUNEA 2	REGULI GENERALE DE SIGURANȚĂ	118
SECȚIUNEA 3	DESCRIEREA COMPONENTELOR	119
SECȚIUNEA 4	DATE TEHNICE	120
SECȚIUNEA 5	ASAMBLARE	120
SECȚIUNEA 6	“3 ÎN 1”	120
SECȚIUNEA 7	INSTRUCȚIUNI DE UTILIZARE	121
SECȚIUNEA 8	INSTRUCȚIUNI DE ÎNTREȚINERE	123
SECȚIUNEA 9	INSTRUCȚIUNI DE LUBRIFIERE	123
SECȚIUNEA 10	CURĂȚAREA	123
SECȚIUNEA 11	INSTRUCȚIUNI DE DEPOZITARE (ÎN AFARA SEZONULUI)	124
SECȚIUNEA 12	GHID DE DEPANARE	125
SECȚIUNEA 13	GARANȚIE	126
SECȚIUNEA 14	MEDIU	126
SECȚIUNEA 15	DECLARAȚIE DE CONFORMITATE CE	126

Explicația vederii generale

- | | | |
|--------------------------------|--|-------------------------------------|
| 1. Mâner superior | 11. Punte | 19. Bolț |
| 2. Manetă de comandă frână | 12. Bujie | 20. Șaibă |
| 3. Manetă de șoc | 13. Capac ștuț de umplere cu combustibil | 21. Buton de blocare |
| 4. Mânerul demarorului | 14. Capac ulei | 22. Contrapiuliță |
| 5. Ghidaj de cablu | 15. Clemă de cablu | 23. Mecanism de reglare a unghiului |
| 6. Pârghie de blocare | 16. Mâner inferior | 24. Ventil de pornire |
| 7. Sac pentru separarea ierbii | 17. Mâner de comandă pentru acționare automată | 25. Șurub |
| 8. Manetă de reglare înălțime | 18. Pană de mulcire | 26. Capacul filtrului |
| 9. Canal de descărcare | | |
| 10. Clapetă laterală | | |



AVERTISMENT:

Pentru siguranța dumneavoastră, vă rugăm să citiți acest manual înainte de a încerca să utilizați noua dumneavoastră unitate. Nerespectarea instrucțiunilor poate duce la accidentări grave. Familiarizați-vă cu mașina de tuns iarba înainte de fiecare utilizare.



Atenție: Motor fierbinte.



Etichetă privind siguranța aplicată pe mașina de tuns iarba: ȚINEȚI MÂINILE ȘI PICIOARELE LA DISTANȚĂ

1. SIMBOLURI MARCATE PE PRODUS



Citiți manualul operatorului.



Instruiți persoanele aflate în zonă să păstreze distanța.



Acordați atenție maximă mâinilor și picioarelor, pentru a evita răniurile.



Combustibilul este inflamabil, a se feri de sursele de căldură. Nu adăugați combustibil în timpul operării mașinii.



Fumuri toxice; nu operați în interior.



La tunderea ierbii, vă rugăm purtați ochelari de protecție și astupătoare de urechi pentru a vă proteja.

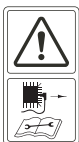

La efectuarea reparațiilor, vă rugăm scoateți bujiile și apoi să reparați în conformitate cu manualul operatorului.

2. REGULI GENERALE DE SIGURANȚĂ



AVERTISMENT: Când folosiți mașini pe bază de benzină, trebuie respectate măsurile fundamentale de protecție, inclusiv cele prezentate în continuare, pentru a reduce riscul accidentărilor grave și/sau defectării mașinii. Citiți toate aceste instrucțiuni înainte de operarea acestui produs și păstrați-le pentru referințe viitoare.



AVERTISMENT: Această mașină produce un câmp electromagnetic în timpul operării. În anumite condiții, acest câmp poate intra în interferență cu implanturi medicale active sau pasive. Pentru a reduce riscul accidentelor grave sau fatale, recomandăm ca persoanele cu implanturi medicale să consulte medicul și producătorul implantului medical înainte a opera această mașină.

Instruirea

- Citiți cu atenție instrucțiunile. Familiarizați-vă cu comenzile și cu utilizarea corectă a echipamentului;
- Nu permiteți niciodată copiilor sau persoanelor care sunt nefamiliarizate cu aceste instrucțiuni să utilizeze mașina de tuns iarba. Reglementările locale pot restricționa vârsta operatorului;
- Nu folosiți mașina când în apropiere se află copii sau animale de companie;
- Amintiți-vă că utilizatorul este responsabil de accidente sau situațiile neprevăzute antrenate de utilizarea mașinii, cauzate altor persoane sau bunurilor acestora.

Pregătirea

- În timpul folosirii mașinii, purtați întotdeauna o încălțăminte corespunzătoare (solidă) și pantaloni lungi. Nu folosiți mașina cu picioarele goale sau cu sandale;
- Verificați cu atenție zona în care va fi operată mașina și îndepărtați toate obiectele care pot fi expulzate de mașină;
- **AVERTISMENT-** Benzina este extrem de inflamabilă.
 - Depozitați combustibilul în recipiente special destinate acestui scop;
 - Realimentați cu combustibil doar în interior și nu fumați în timpul realimentării;
 - Adăugați combustibilul înainte de a porni motorul. Nu scoateți niciodată capacul rezervorului de combustibil și nu adăugați benzină în timp ce motorul este pornit sau este cald;
 - Dacă benzina se varsă, nu încercați să porniți motorul, ci îndepărtați mașina de zona în care a avut loc curgerea și evitați crearea oricărei surse de aprindere până la disiparea vaporilor de benzină;
 - Remontați corect toate capacele de recipiente, precum și capacul rezervorului de combustibil;
- Înlocuiți amortizoarele defecte;
- Înainte de utilizare, inspectați întotdeauna vizual pentru a verifica dacă lamele, șuruburile de lamă sau ansamblul de cuțite nu sunt uzate sau deteriorate. Înlocuiți toate lamele și șuruburile deteriorate sau uzate pentru a menține echilibrarea mașinii.

Operare

- Nu operați motorul într-un spațiu închis în care pot fi colectate fumuri periculoase de oxid de carbon;
- Operați mașina doar la lumina zilei sau la o lumină artificială puternică;
- Evitați operarea echipamentului pe iarbă udă, dacă acest lucru este posibil;
- Acordați atenție atunci când vă deplasați pe suprafețe înclinate;
- Nu alergați;
- Pentru mașini rotative cu roți, tundeți iarbă de-a lungul pantei, niciodată în sus sau în jos;
- Acordați atenție maximă atunci când schimbați direcția pe curbe;
- Nu tundeți iarbă pe o pantă excesiv de abruptă;
- Acordați o atenție maximă atunci când întoarceți sau trageți mașina de tuns iarbă spre dumneavoastră;
- Fixați bine lama(ele) dacă mașina de tuns iarbă trebuie înclinată pentru transport, atunci când treceți cu mașina peste suprafețe fără iarbă, sau atunci când transportați mașina de tuns iarbă la sau de la locul de tuns iarbă;
- Nu operați niciodată mașina de tuns iarbă cu protecțiile defecte, sau fără dispozitivele de siguranță, cum ar fi deflectoarele și/sau separatorul de iarbă;
- Nu modificați setările regulatorului de motor și nu suprațerați motorul;
- Decuplați toate lamele și ambreiajele de acționare înainte de a porni motorul;
- Porniți motorul cu atenție conform instrucțiunilor, cu picioarele la distanță de lamă(e);
- Nu înclinați mașina de tuns iarbă la pornirea motorului;

- Nu porniți motorul când vă aflați în fața jgheabului de descărcare;
- Nu apropiați mâinile sau picioarele de componentele rotative. Păstrați permanent distanța față de orificiul de descărcare;
- Nu ridicați și nu transportați mașina de tuns iarbă pe bază de benzină cu motorul în funcțiune;
- Opriți motorul și deconectați conductorul bujiei, asigurați-vă că toate componentele mobile s-au oprit complet și, dacă este prevăzută o cheie, scoateți cheia:
 - Înainte de a elimina blocajele sau a desfunda jgheabul;
 - Înainte de a controla, curăța sau lucra cu mașina de tuns iarbă;
 - După ce ați lovit cu mașina un obiect străin. Verificați eventualele daune și efectuați reparațiile necesare, înainte de a repune în funcțiune și opera mașina de tuns iarbă;
 - Dacă mașina de tuns iarbă începe să vibreze în mod anormal (verificați imediat);
- Opriți motorul și deconectați conductorul bujiei, asigurați-vă că toate componentele mobile s-au oprit complet și, dacă este prevăzută o cheie, scoateți cheia:
 - De fiecare dată când lăsați nesupravegheată mașina de tuns iarbă;
 - Înaintea realimentării;
- Reduceți setarea de accelerație în timpul opririi motorului și, dacă motorul este prevăzut cu o supapă de închidere, opriți alimentarea cu combustibil la finalizarea operațiunii de tundere a ierbii.

Întreținerea și depozitarea

- Mențineți șuruburile strânse, ca și piulițele, pentru a fi siguri că mașina este în condiții bune de funcționare;
- Nu depozitați niciodată echipamentul cu benzină în rezervor în clădiri în care fumul pot ajunge la o scântee sau flacără deschisă;
- Permiteți răcirea motorului înaintea depozitării într-o încălțăminte închisă;
- Pentru a reduce pericolul de incendii, feriți motorul, amortizorul, compartimentul bateriei și zona de depozitare a benzinei de reziduuri, frunze sau unsoare excesivă;
- Controlați frecvent ca separatorul de iarbă să nu fie deteriorat sau uzat;
- Pentru siguranță, înlocuiți componentele defecte sau uzate;
- Dacă rezervorul de combustibil trebuie golit, acest lucru trebuie efectuat în exterior.



AVERTISMENT: Nu atingeți lama rotativă.



AVERTISMENT: Realimentați într-o zonă bine aerisită, cu motorul oprit.

3. DESCRIEREA COMPONENTELOR (Fig. A și B, C)

Include

A: Cheie pentru bujie

4. DATE TEHNICE

Model	PM-46	PM-46 N	PM-46 S
Tip motor	B&S500, 10T6	B&S500, 10T6	B&S500, 10T6
Autopropulsat	nu	nu	da
Capacitate cilindrică motor	158 cm ³	158 cm ³	158 cm ³
Lățimea pânzei	460 mm	460 mm	460 mm
Turație nominală	2.800/min	2.800/min	2.800/min
Capacitate rezervor carburant	800 ml	800 ml	800 ml
Capacitate separator de iarbă	60 L	60 L	60 L
Greutate netă	28,6 kg	29,2 kg	32,3 kg
Reglare înălțime	30-75 mm, 7 poziții	30-75 mm, 7 poziții	30-75 mm, 7 poziții

Diferențe între trei modele

Model	Mâner frontal al punții	Descărcare laterală	Autopropulsat
PM-46	✓	×	×
PM-46 N	✓	✓	×
PM-46 S	✓	✓	✓

Valori emisii de zgomot conform directivei 2000/14/CE

EN ISO 3744, EN ISO 4871	PM-46	PM-46 N	PM-46 S
L _{PA} (SPL) resimțită de utilizator	85 dB (A) (K=3 dB (A))	85 dB (A) (K=3 dB (A))	85 dB (A) (K=3 dB (A))
Nivel de putere acustică măsurată	92,9 dB (A) K=2,59 dB (A)	92,9 dB (A) K=2,59 dB (A)	92,9 dB (A) K=2,59 dB (A)
Nivel de presiune sonoră garantat L _{WA}	96 dB (A)	96 dB (A)	96 dB (A)
Vibrații EN ISO 20643	3,099 m/s ² K=1,5 m/s ²	3,099 m/s ² K=1,5 m/s ²	3,099 m/s ² K=1,5 m/s ²

5. ASAMBLARE

5-1 MÂNER PLIABIL

- Utilizați bolțul de blocare pentru a fixa barele de manevrare inferioare în corpul unității. (**Fig. 1A/ Fig. 1B/ Fig. 1C/ Fig. 1D**)
- Ridicați cele două pârghii de blocare pentru a elibera barele de manevrare superioare pentru pliere. (**Fig. 1E**)
- Închideți pârghia de blocare pentru a bloca barele de manevrare în poziția de operare. (**Fig. 1F**)
- Reglați tensiunea prin rotirea contrapiuliței cu o cheie adecvată. (**Fig. 1G/ Fig. 1H**)
- Atașați clema de cablu în poziția indicată și apoi atașați cablul. (**Fig. 1I/ Fig. 1J**)

5-2 REGLARE PENTRU UN UNGHI CORESPUNZĂTOR

- Trageți de pârghia de blocare pentru deschidere;
- Rotiți mânerul superior centrat al mecanismului de reglare a unghiului pentru ajustare la un unghi corespunzător cuprins între -20° și 20° (5 poziții: -20°/-10°/0°/10°/20°) în modul indicat în **Fig. 2**;
- Apăsați pârghia de blocare pentru închidere, pentru a conecta mânerul inferior și mânerul superior.

5-3 MONTAREA SEPARATORULUI DE IARBĂ

- Pentru montare: Ridicați capacul posterior și cuplați separatorul de iarbă în partea din spate a mașinii. (**Fig. 3A/ Fig. 3B/ Fig. 3C**)
- Pentru demontare: prindeți și ridicați capacul posterior, scoateți separatorul de iarbă.

5-4 MANETĂ DE PORNIRE

Mutați maneta de pornire de la motor spre ghidajul de cablu. (**Fig. 4**)

5-5 ÎNĂLȚIME DE TĂIERE

Aplicați o presiune externă pentru a decupla maneta de la rack. Mutați maneta înainte sau înapoi pentru a regla înălțimea. (**Fig. 5 și consultați clauza 7.9**)

6. “3 ÎN 1” (doar pentru PM-46 N, PM-46 S)

Aceste mașini de tuns iarba pot fi adaptate pentru alte funcții pe lângă funcția lor normală, pe baza scopului de aplicare:

De la mașină de tuns iarba cu descărcare în partea din spate la:

- Mașină de tuns iarba pentru mulcire sau ca
- Mașină de tuns iarba cu descărcare laterală.

Ce înseamnă mulcire?

La mulcire, iarba este tăiată într-o etapă de lucru, apoi este mărunțită și returnată pe gazonul de iarbă ca fertilizator natural.

Indicații pentru mulcire:

- Retezare normală la max. 2 cm, de la o înălțime a ierbii de 6 cm la 4 cm.
- Utilizați un cuțit de tăiere ascuțit - Nu tundeți iarbă udă
- Setati turația maximă a motorului
- Deplasați-vă doar în spațiul de lucru
- Curățați în mod regulat pana de mulcire, partea interioară a carcasei și lama de tăiere

Operație de pornire

UNU: Adaptare pentru mașină de tuns iarba pentru mulcire



AVERTISMENT: Doar cu motorul oprit și cuțitul staționar.

1. Ridicați capacul posterior și scoateți sacul pentru separarea ierbii.
2. Apăsati pana de mulcire în punte. Blocați pana de mulcire cu butonul în deschiderea punții. **(Fig. 6A/ Fig. 6B)**
3. Coborâți din nou capacul posterior.

DOI: Resetare pentru tunderea ierbii cu descărcare laterală



Doar când motorul și cuțitul sunt staționare!

1. Ridicați capacul posterior și scoateți sacul pentru separarea ierbii.
2. Montați canalul de descărcare.
3. Ridicați clapeta laterală pentru descărcarea laterală. **(Fig. 7A)**
4. Montați ghidajul de descărcare pentru descărcare laterală pe știftul de susținere al clapetei laterale. **(Fig. 7A)**
5. Coborâți clapeta laterală - clapeta se poziționează pe canalul de descărcare. **(Fig. 7B)**

TREI: Tunderea ierbii cu sac pentru separarea ierbii

1. Pentru tunderea ierbii cu sac pentru separarea ierbii, demontați pana de mulcire și canalul de descărcare pentru descărcare laterală și montați sacul pentru separarea ierbii.
2. Demontarea penei de mulcire.
 - Ridicați capacul posterior și demontați pana de mulcire.



AVERTISMENT: Doar cu motorul oprit și cuțitul staționar.

3. Ridicați clapeta laterală și scoateți canalul de descărcare.
 - Demontarea canalului de descărcare pentru descărcare laterală.
 - Clapeta laterală închide automat deschiderea de descărcare de pe carcasă prin intermediul forței unui arc.

- Curățați regulat clapeta laterală și deschiderea de descărcare de resturile de iarbă și reziduurile blocate.



AVERTISMENT: Doar cu motorul oprit și cuțitul staționar.

7. INSTRUCȚIUNI DE UTILIZARE

7-1 ÎNAINTEA PORNIRII

Efectuați întreținerea motorului cu benzină și ulei conform instrucțiunilor din manualul de motor separat furnizat cu mașina dumneavoastră de tuns iarba. Citiți cu atenție instrucțiunile.



AVERTISMENT: Benzina este extrem de inflamabilă.

Depozitați combustibilul în recipiente special destinate acestui scop.

Realimentați doar în exterior, înainte de a porni motorul și nu fumați în timpul realimentării sau manipulării combustibilului.

Nu scoateți niciodată capacul rezervorului de combustibil și nu adăugați benzină în timp ce motorul este pornit sau este cald.

Dacă benzina se varsă, nu încercați să porniți motorul, ci îndepărtați mașina de zona în care a avut loc curgerea și evitați crearea oricărei surse de aprindere până la disiparea vaporilor de benzină.

Remontați corect toate capacele de recipiente, precum și capacul rezervorului de combustibil.

Înainte de a înclina mașina de tuns iarba pentru întreținerea lamei sau evacuarea uleiului, eliminați combustibilul din rezervor.



AVERTISMENT: Nu umpleți niciodată cu combustibil în interior, cu motorul pornit și lăsați motorul să se răcească cel puțin 15 minute după operare.

7-2 PENTRU A PORNII MOTORUL ȘI A CUPLA LAMA

1. Unitatea este prevăzută cu un manșon din cauciuc peste capătul bujiei, asigurați-vă că bucla metalică de pe capătul conductorului bujiei (din interiorul manșonului din cauciuc) este fixată ferm peste vârful de metal al bujiei.
2. Apăsati ventilul de pornire de 3 - 5 ori înainte de a porni motorul. **(Fig. 8A)**
3. Când porniți motorul rece, rotiți maneta de șoc a accelerației la poziția „☞”. Când porniți motorul cald și în timpul operării, comutați maneta de șoc a accelerației la poziția „☜”. **(Fig. 8B)**
4. Stând în spatele mașinii, apucați maneta de comandă frână și mențineți poziția acesteia pe mânerul superior, în modul indicat. **(Fig. 8C)**
5. Apucați mânerul demarorului în modul indicat **(Fig. 8C)** și trageți rapid în sus. Reduceți-l ușor pe bolțul ghidajului de cablul după pornirea motorului. Eliberați maneta de comandă frână pentru a opri motorul și lama. **(Fig. 8D)**



Porniți motorul cu atenție conform instrucțiunilor, cu picioarele la distanță de lamă.



Nu înclinați mașina de tuns iarba la pornirea motorului. Porniți mașina de tuns iarba pe o suprafață plană, fără iarbă înaltă sau obstacole.



Țineți mâinile și picioarele la distanță de componentele care se rotesc. Nu porniți motorul când vă aflați în fața orificiului de descărcare.

7-3 PROCEDURI DE UTILIZARE

În timpul operării, țineți strâns maneta de frână cu ambele mâini.

Notă: În timpul operării, când maneta de frână este eliberată, motorul se va opri, oprindu-se astfel și operarea mașinii de tuns iarba.

7-4 PENTRU A OPRI MOTORUL



ATENȚIE: Lama continuă să se rotească timp de câteva secunde după oprirea motorului.

1. Eliberați maneta de comandă frână pentru a opri motorul și lama.
2. Deconectați și legați la masă conductorul bujiei conform instrucțiunilor din manualul separat al motorului pentru a preveni pornirea accidentală în timp ce motorul este nesupraveheat.

7-5 CONEXIUNE PENTRU MIȘCARE AUTOMATĂ

Pentru PM-46 S

Prindeți mânerul de comandă pentru acționare automată, mașina de tuns iarba se va deplasa automat înainte cu aproximativ 3,0 km/s (Fig. 9), iar dacă eliberați mânerul pentru acționare automată, mașina de tuns iarba se va opri.



ATENȚIE: Mașina dumneavoastră de tuns iarba este concepută pentru a tăia iarbă rezidențială obișnuită, nu mai înaltă de 250 mm.

Nu încercați să tundeți iarbă uscată foarte înaltă sau iarbă umedă (de exemplu, pășune), sau grămezi de frunze uscate. Reziduurile se pot acumula pe puntea mașinii sau pot intra în contact cu țeava de eșapament a motorului, apărând pericolul incendiilor.

7-6 PENTRU OBȚINEREA UNOR REZULTATE CÂT MAI BUNE LA TUNDEREA IERBII

Eliberați gazonul de reziduuri. Asigurați-vă că gazonul este liber de pietre, bețe, sârme sau alte obiecte străine care pot fi proiectate accidental de mașina de tuns iarba în orice direcție provocând răni operatorului și altor persoane din apropiere, precum și aducând daune proprietății și obiectelor din jur. Nu tăiați iarbă udă. Pentru o tundere a ierbii cât mai eficientă, nu tăiați iarbă udă,

deoarece aceasta are tendința de a se lipi de partea inferioară a punții, împiedicând tunderea corectă a ierbii tăiate. Tăiați iarba pe cel mult 1/3 din lungime. Tăierea recomandată pentru tundere este de 1/3 din lungimea ierbii. Viteza de deplasare va trebui reglată astfel încât bucățile de iarbă tăiată să poate fi distribuite uniform pe gazon. În special pentru tăieri dificile în iarbă deasă, poate fi necesară utilizarea celei mai reduse turații, pentru a obține o tundere corectă și curată. La tunderea ierbii înalte este posibil să fie necesară tunderea peluzei în două ture, coborând lama cu încă 1/3 din lungime pentru cea de-a doua tăiere, precum și tăierea cu un model diferit de cel utilizat la prima tăiere. Suprapunerea unei tăieri cu fiecare trecere va ajuta, de asemenea, la curățarea oricărui bucăți de iarbă rămase pe gazon. Mașina de tuns iarba trebuie întotdeauna operată la accelerație maximă pentru a obține cea mai bună tăiere și pentru a permite o operație de tundere cât mai eficientă. Curățați partea inferioară a punții. Asigurați-vă că ați curățat partea inferioară a punții după fiecare utilizarea pentru a evita acumularea ierbii, care ar putea împiedica o mulcire corespunzătoare. Tunderea frunzelor. Tunderea frunzelor poate fi, de asemenea, benefică pentru gazonul dumneavoastră. La tunderea frunzelor, asigurați-vă că acestea sunt uscate și nu formează un strat prea gros pe gazon. Nu așteptați căderea tuturor frunzelor din copaci înainte de tundere.



AVERTISMENT: Dacă loviți un obiect străin, opriți motorul. Deconectați conductorul de la bujie, inspectați cu atenție mașina de tuns iarba pentru a identifica eventuale defecțiuni și remediați defecțiunea înainte de a reporni și opera mașina de tuns iarba. Vibrațiile excesive ale mașinii de tuns iarba în timpul operării indică un defect. Unitatea trebuie inspectată și reparată prompt.

7-7 SEPARATOR DE IARBĂ

Există un geam pe capacul posterior. Puteți vedea starea separatorului de iarbă prin acest geam. Dacă separatorul este plin cu iarbă; goliți și curățați sacul, asigurați-vă că este curat și că împletitura acestuia este ventilată. (Fig. 10)

7-8 PUNTE

Partea inferioară a punții mașinii de tuns iarba trebuie curățată după fiecare utilizare pentru a preveni acumularea bucăților de iarbă tăiată, a frunzelor, mizeriei și altor materii. Dacă aceste reziduuri sunt lăsate să se acumuleze, pot rezulta ruginirea și coroziunea, împiedicând mulcirea corectă. Puntea trebuie curățată prin înclinarea mașinii de tuns iarba și curățarea prin răzuire cu un instrument adecvat (asigurați-vă că ați deconectat conductorul bujiei).

7-9 INSTRUCȚIUNI DE REGLARE A ÎNĂLȚIMII



ATENȚIE: Nu încercați niciodată să efectuați reglaje ale mașinii de tuns iarba fără a opri mai întâi motorul și a deconecta conductorul bujiei.



ATENȚIE: Înainte de a modifica înălțimea de tuns iarba, opriți mașina de tuns iarba și deconectați bujia.

Mașina de tuns iarba este prevăzută cu o manetă centrală de reglare a înălțimii care oferă 7 poziții de înălțime.

1. Opriți mașina de tuns iarba și deconectați cablul bujiei înainte de a modifica înălțimea de tăiere a mașinii.
2. Maneta centrală de reglare a înălțimii vă oferă 7 poziții diferite de înălțime.
3. Pentru a modifica înălțimea de tăiere, strângeți maneta de reglare spre roată, mutând în sus sau în jos la înălțimea selectată. (Fig. 11)

Toate roțile vor fi la aceeași înălțime de tăiere.

8. INSTRUCȚIUNI DE ÎNTREȚINERE

BUJIE

Utilizați doar o bujie de schimb originală. Pentru cele mai bune rezultate, înlocuiți bujia la fiecare 100 de ore de utilizare.

9. INSTRUCȚIUNI DE LUBRIFIERE



ATENȚIE: DECONECTAȚI BUJIA ÎNAINTE DE EFECTUAREA SERVICE-ULUI.

1. ROȚI - Lubrifiați rulmenții din fiecare roată cel puțin o dată pe sezon, cu ulei ușor.
2. MOTOR - Consultați manualul motorului pentru instrucțiuni de lubrifiere.

10. CURĂȚAREA



ATENȚIE: Nu stropiți cu apă motorul. Apa poate duce la defectarea motorului sau poate contamina sistemul de combustibil.

1. Ștergeți puntea cu o cârpă uscată.
2. Stropiți cu apă partea de sub punte ridicând mașina de tuns iarba astfel încât bujia să fie sus.

10-1 FILTRU DE AER MOTOR



ATENȚIE: Nu permiteți acumularea mizerii sau prafului în elementul de spumă al filtrului de aer. Elementul filtrului de aer al motorului trebuie întreținut (curățat) după 25 de ore de utilizare normală a mașinii de tuns iarba. Elementul de spumă trebuie întreținut în mod regulat dacă mașina de tuns iarba este folosită în condiții uscate, cu mult praf.

Pentru a CURĂȚA FILTRUL DE AER

1. Îndepărtați șurubul.
2. Scoateți capacul filtrului.
3. Spălați elementul de filtru în apă cu săpun. **NU FOLOSIȚI BENZINĂ!**

4. Lăsați elementul de filtru să se usuce la aer.
5. Aplicați câteva picături de ulei SAE30 pe filtrul cu spumă și strângeți ferm pentru a elimina uleiul în exces.
6. Remontați filtrul.

NOTĂ: Înlocuiți filtrul dacă acesta este uzat, rupt, deteriorat sau nu mai poate fi curățat. (Fig. 12)

10-2 LAMA DE TĂIERE



ATENȚIE: Asigurați-vă că deconectați și legați la masă conductorul bujiei înainte de a lucra pe lama de tăiere, pentru a preveni pornirea accidentală a motorului. Protejați-vă mâinile cu mănuși groase sau cu o cârpă atunci când apucați lamele de tăiere. Înclinați mașina de tuns iarba în modul specificat în manualul separat al motorului. Demontați șurubul hexagonal și șaiba care fixează lama și adaptorul de lamă pe arborele cotit al motorului. Demontați lama și adaptorul de pe arborele cotit.



AVERTISMENT: Inspectați periodic adaptorul de lamă pentru identificarea eventualelor fisuri, în special dacă ați lovit un obiect străin. Înlocuiți dacă este necesar. Pentru cele mai bune rezultate, lama trebuie să fie ascuțită. Lama trebuie ascuțită din nou, prin demontarea ei și fie prin șlefuire, fie prin pilire a marginii de tăiere, încercând să păstrați oblicitatea originală. Este extrem de important ca fiecare margine de tăiere să fie șlefuită în mod egal pentru a evita o lamă dezechilibrată. O lamă neechilibrată va duce la vibrații excesive, cauzând defectarea motorului și a mașinii de tuns iarba. Asigurați-vă că echilibrați cu atenție lama după ascuțire. Echilibrul lamei poate fi testat prin echilibrarea balansarea acesteia pe o șurubelniță de arbore rotundă. Șlefuiți partea mai grea până la o balansare perfectă.

Înainte de reasamblarea lamei și a adaptorului de lamă pe unitate, lubrifiați arborele cotit al motorului și suprafața interioară a adaptorului de lamă cu ulei ușor. Montați adaptorul de lamă pe arborele cotit. Consultați Fig. 13. Amplasați lama cu numărul de piesă în partea opusă adaptorului. Aliniați șaiba peste lamă și introduceți șurubul hexagonal. Strângeți șurubul hexagonal la cuplul listat mai jos:

10-3 CUPLU DE MONTARE LAMĂ

Șurub central 35 Nm - 45 Nm, pentru a garanta operarea în siguranță a unității dumneavoastră. Toate piulițele și șuruburile trebuie verificate periodic pentru a fi strânse corect.

După o utilizare prelungită, în special în condiții de sol nisipos, lama se va uza și își va pierde din forma originală. Eficiența tăierii se va reduce, iar lama va trebui înlocuită. Înlocuiți doar cu o lamă de schimb aprobată de producător. Posibilele daune rezultate din neechilibrarea lamei nu intră în responsabilitatea producătorului. Când schimbați lama, trebuie să utilizați tipul original marcat pe lamă (Dolmar 263001451) (pentru a comanda lama, vă rugăm să contactați distribuitorul local sau societatea noastră, consultați coperta).

10-4 MOTOR

Consultați manualul separat al motorului pentru instrucțiunile de întreținere a motorului.

Întrețineți uleiul de motor conform instrucțiunilor din manualul separat al motorului, furnizat împreună cu unitatea dumneavoastră. Citiți cu atenție și respectați instrucțiunile.

Întrețineți filtrul de aer conform manualului separat al motorului, în condiții de utilizare normală.

Curățați la fiecare câteva ore în condiții cu foarte mult praf. O performanță slabă a motorului și înecarea acestuia indică, de obicei, faptul că trebuie efectuată întreținerea filtrului de aer.

Pentru întreținerea filtrului de aer, consultați manualul separat al motorului furnizat împreună cu unitatea dumneavoastră.

Bujia trebuie curățată, iar distanța dintre electrozi trebuie resetată o dată pe sezon. Se recomandă înlocuirea bujiei la începerea fiecărui sezon de tundere a ierbii; verificați manualul motorului pentru tipul corect de bujie și specificații privind distanța corectă între electrozi.

Curățați motorul în mod regulat cu o cârpă sau perie.

Păstrați sistemul de răcire (zona carcasei ventilatorului) curat pentru a permite o circulație adecvată a aerului, aceasta fiind esențială pentru operarea și durata de viață a motorului. Asigurați-vă că îndepărtați iarba, mizeria și reziduurile de combustibil din zona tobei de echipament.



NOTĂ:

- La depozitarea oricărui tip de echipament de alimentare într-o zonă de depozitare a materialelor sau o zonă neventilată:
- se va asigura protecția echipamentului împotriva coroziunii. Utilizând un ulei ușor sau silicon, acoperiți cu un strat echipamentul, în special cablurile și toate părțile mobile.
- Acordați atenție pentru a nu îndoi sau strivi cablurile.
- În cazul în care cablul demarorului se deconectează de la ghidajul de cablu de pe mâner, deconectați și legați la masă conductorul bujiei, apăsați maneta de comandă frână și trageți încet cablul demarorului din motor. Introduceți cablul demarorului în bolțul de ghidare cablu de pe mâner.

Transport

Oprii motorul. Asigurați-vă că nu îndoiți sau deteriorați cuțitul la împingerea peste obstacole a mașinii de tuns iarba.

11. INSTRUCȚIUNI DE DEPOZITARE (ÎN AFARA SEZONULUI)

Pentru a pregăti mașina de tuns iarba pentru depozitare urmați pașii de mai jos.

1. Goliți rezervorul după ultima tundere a ierbii din sezonul respectiv.
 - a) Goliți rezervorul de combustibil cu o pompă de aspirație.



ATENȚIE: Nu goliți benzina în încăperi închise, în apropierea unei flăcări deschise etc. Nu fumați! Vaporii de benzină pot cauza explozii sau incendii.

- b) Porniți motorul și lăsați-l să funcționeze până la consumarea întregii cantități de benzină rămase și până la blocare.
 - c) Demontați bujia. Utilizați un bidon de ulei pentru a turna aprox. 20 ml de ulei în camera de combustie. Acționați demarorul pentru a distribui uniform uleiul în camera de combustie. Remontați bujia.
2. Curățați și ungeți cu atenție mașina de tuns iarba conform descrierii din secțiunea „INSTRUCȚIUNI DE LUBRIFIERE” de mai sus.
 3. Ungeți ușor cuțitul pentru a evita coroziunea.
 4. Depozitați mașina de tuns iarba într-un loc uscat, curat, protejat împotriva înghețului, ferit de accesul persoanelor neautorizate.



ATENȚIE: Motorul trebuie să se fi răcit complet înainte de depozitarea mașinii de tuns iarba.

12. GHID DE DEPANARE

PROBLEMĂ	CAUZĂ PROBABILĂ	ACȚIUNE CORECTIVĂ
Motorul nu pornește.	Maneta de șoc a accelerației nu se află în poziția corectă pentru condițiile date.	Mutați maneta de șoc a accelerației în poziția corectă.
	Rezervorul de combustibil este gol.	Umpleți rezervorul cu combustibil: consultați MANUALUL PROPRIETARULUI MOTORULUI.
	Elementul filtrului de aer este murdar.	Curățați elementul filtrului de aer: consultați MANUALUL PROPRIETARULUI MOTORULUI.
	Bujie desprinsă.	Strângeți bujia la un cuplu de 25-30 Nm.
	Conductor al bujiei desprins sau deconectat de la bujie.	Montați conductorul bujiei pe bujie.
	Distanța între electrozii bujiei este incorectă.	Stabiliți spațiul între electrozi la 0,7-0,8 mm.
	Bujia este defectă.	Montați o bujie nouă, cu o distanță corectă între electrozi: consultați MANUALUL PROPRIETARULUI MOTORULUI.
	Carburatorul este inundat cu combustibil.	Demontați elementul filtrului de aer și trageți cablul demarorului în mod continuu până când carburatorul se curăță, iar apoi montați elementul filtrului de aer.
	Modul de aprindere defect.	Contactați agentul de service.
Motor dificil de pornit sau motorul pierde putere.	Murdărie sau apă în rezervor sau rezervor de combustibil gol.	Goliți combustibil și curățați rezervorul. Umpleți rezervorul cu combustibil curat, proaspăt.
	Orificiul de aerisire din capacul rezervorului de combustibil este înfundat.	Curățați sau înlocuiți capacul rezervorului de combustibil.
	Elementul filtrului de aer este murdar.	Curățați elementul filtrului de aer.
Motorul funcționează neregulat.	Bujia este defectă.	Montați o bujie nouă, cu o distanță corectă între electrozi: consultați MANUALUL PROPRIETARULUI MOTORULUI.
	Distanța între electrozii bujiei este incorectă.	Stabiliți spațiul între electrozi la 0,7-0,8 mm.
	Elementul filtrului de aer este murdar.	Curățați elementul filtrului de aer: consultați MANUALUL PROPRIETARULUI MOTORULUI.
Turație de ralanti motor defectuoasă.	Elementul filtrului de aer este murdar.	Curățați elementul filtrului de aer: consultați MANUALUL PROPRIETARULUI MOTORULUI.
	Fantele de aer din mantaua de protecție a motorului sunt blocate.	Eliminați reziduurile din fante.
	Aripioarele de răcire și căile de aer de sub carcasa ventilatorului motorului sunt blocate.	Eliminați reziduurile din aripioarele de răcire și căile de aer.
Înteruperi ale motorului la turații mari.	Spațiul dintre electrozii bujiei este prea mic.	Stabiliți spațiul între electrozi la 0,7-0,8 mm.
Motorul se supraîncălzește.	Fluxul de aer de răcire este obstrucționat.	Eliminați reziduurile din fantele aflate în mantaua de protecție, carcasa ventilatorului, căile de aer.
	Bujie incorectă.	Montați nervurile de răcire și bujia RJ19LM pe motor.
Mașina de tuns iarba vibrează anormal.	Ansamblul de tăiere nu este fixat ferm.	Strângeți lama.
	Ansamblul de tăiere este dezechilibrat.	Echilibrați lama.

13. GARANȚIE

Acest produs este garantat în conformitate cu reglementările legale pentru o perioadă de 12 luni de la data achiziționării de către primul utilizator.

Această garanție acoperă toate defectele de material și de fabricație, dar nu include defecte cauzate de uzura normală și piesele uzate, precum rulmenți, perii, cabluri, bujii sau accesorii precum burghie, vârfuri de burghie, pânze de ferăstrău etc.; daune sau defecțiuni rezultate din abuz, accidente sau modificări; și nici costurile de transport.

Ne rezervăm dreptul de a respinge orice reclamație în cazul în care achiziționarea nu poate fi verificată sau în cazul în care este evident faptul că produsul nu a fost întreținut în mod corespunzător. (Fante de aerisire curate, perii de cărbune întreținute în mod regulat.)

Chitanța de cumpărare trebuie păstrată ca dovadă pentru data de achiziție.

Mașina, fără a fi dezasamblată, trebuie returnată dealerului în stare curată, în cutia turnată originală, dacă mașina a fost livrată în aceasta, însoțită de dovada de cumpărare.

14. MEDIU

În cazul în care mașina dumneavoastră trebuie înlocuită după o lungă perioadă de utilizare, nu o depuneți la gunoiul menajer și respectați normele de protecție a mediului la depunerea acesteia la deșeuri.

15. DECLARAȚIE DE CONFORMITATE CE

Doar pentru țările europene
Subsemnații, Tamiro Kishima și Rainer Bergfeld,
autorizați de Dolmar GmbH, declarăm că
mașina(mașinile) DOLMAR:

Denumirea utilajului: Mașină de tuns iarba pe bază de benzină

Nr. model/Tip: PM-46, PM-46 N, PM-46 S

Specificații: Consultați "4. DATE TEHNICE"
este/sunt produs(e) de serie și

sunt în conformitate cu următoarele Directive
Europene:

2004/108/CE, 2006/42/CE, 2000/14/CE și 2005/88/CE

Și sunt fabricate în conformitate cu următoarele standarde sau documente standardizate

EN ISO 14982, EN836

Documentația tehnică poate fi obținută de la:

Dolmar GmbH,
Jenfelder Straße 38, Abteilung FZ,
D-22045 Hamburg

Procedura de evaluare a conformității prevăzută de Directiva 2000/14/CE a fost în concordanță cu Anexa V.

Organism notificat:

TÜV SÜD Industrie Service GmbH
Westendstraße 199, D-80686 München, Germania
Număr de identificare: 0036

Model: PM-46

Nivel de putere acustică măsurată: 92,9 dB (A)

Nivel de presiune sonoră garantat: 96 dB (A)

Model: PM-46 N

Nivel de putere acustică măsurată: 92,9 dB (A)

Nivel de presiune sonoră garantat: 96 dB (A)

Model: PM-46 S

Nivel de putere acustică măsurată: 92,9 dB (A)

Nivel de presiune sonoră garantat: 96 dB (A)

31. 7. 2012

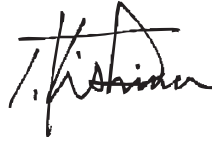

Tamiro Kishima
Director Executiv



Rainer Bergfeld
Director Executiv

САДРЖАЈ

ДЕО 1	СИМБОЛИ НА ПРОИЗВОДУ	128
ДЕО 2	ОПШТА БЕЗБЕДНОСНА ПРАВИЛА	128
ДЕО 3	ОПИС ДЕЛОВА	130
ДЕО 4	ТЕХНИЧКИ ПОДАЦИ	130
ДЕО 5	МОНТАЖА	130
ДЕО 6	„3 У 1“	131
ДЕО 7	УПУТСТВО ЗА РАД	131
ДЕО 8	УПУТСТВО ЗА ОДРЖАВАЊЕ	133
ДЕО 9	УПУТСТВО ЗА ПОДМАЗИВАЊЕ	133
ДЕО 10	ЧИШЋЕЊЕ	133
ДЕО 11	УПУТСТВО ЗА СКЛАДИШТЕЊЕ (ВАН СЕЗОНЕ)	134
ДЕО 12	РЕШАВАЊЕ ПРОБЛЕМА	135
ДЕО 13	ГАРАНЦИЈА	136
ДЕО 14	ЖИВОТНА СРЕДИНА	136
ДЕО 15	ЕЗ ДЕКЛАРАЦИЈА О УСКЛАЂЕНОСТИ	136

Објашњење општег приказа

- | | | |
|------------------------------------|---------------------------------------|-------------------------------|
| 1. Горња дршка | 10. Бочно крило | 19. Завртањ |
| 2. Дршка за контролу кочнице | 11. Платформа | 20. Подлошка |
| 3. Полука ваздушног вентила (чока) | 12. Свећица | 21. Завртањ за закључавање |
| 4. Ручица за покретање | 13. Поклопац за гориво | 22. Сигурносна матица |
| 5. Вођица за конопац | 14. Поклопац за уље | 23. Опрема за подешавање угла |
| 6. Полука за закључавање | 15. Стега кабла | 24. Кугла за убризгавање |
| 7. Врећа за смештање траве | 16. Доња дршка | 25. Завртањ |
| 8. Ручица за подешавање висине | 17. Контролна полука аутоматске вожње | 26. Поклопац филтера |
| 9. Канал за избацавање | 18. Клин за малчирање | |



УПОЗОРЕЊЕ:

Ради сопствене безбедности прочитајте овај приручник пре него што почнете да користите своју нову косилицу. Непридржавање упустава може довести до озбиљних телесних повреда. Издвојте неколико минута да се упознате са својом косилицом пре сваке употребе.



Пажња: мотор је врућ.



Безбедносне ознаке на косилицу за траву: ДРЖИТЕ РУКЕ И СТОПАЛА ДАЉЕ

1. СИМБОЛИ НА ПРОИЗВОДУ



Консултујте кориснички приручник.



Удаљите друге особе из подручја рада.



Обратите посебну пажњу на руке и ноге корисника да бисте избегли повреду.



Гориво је запаљиво, држите га даље од ватре. Немојте додавати гориво у укључену косилицу.



Отровни издувни гасови, не користити у кући.



При кошењу носите наочаре и чепове за уши ради заштите корисника.

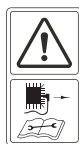

Приликом поправљања извадите свећицу, а затим поправљајте косилицу према приручнику за коришћење.

2. ОПШТА БЕЗБЕДНОСНА ПРАВИЛА



УПОЗОРЕЊЕ: При коришћењу алата на бензин, увек се треба придржавати основних безбедносних мера предострожности, укључујући и следећа, ради смањења ризика од озбиљних телесних повреда и/или оштећења уређаја. Прочитајте сва ова упутства пре коришћења овог производа и сачувајте упутства за будућу употребу.



УПОЗОРЕЊЕ: Ова машина производи електромагнетно поље током рада. То поље може у неким условима ометати активне или пасивне медицинске имплантате. Ради смањења ризика од озбиљне или фаталне повреде, препоручујемо особама са медицинским имплантатима да се посаветују са својим лекаром и произвођачем пре коришћења ове машине.

Вежба

- Пажљиво прочитајте упутства. Упознајте се са контролама и правилном употребом опреме;
- Никада немојте дозволити деци или људима који нису упознати са упутствима да користе ову косилицу за траву. Локални прописи можда ограничавају старост особе која сме користити овај уређај;
- Никада немојте косити са особама, нарочито децом или кућним љубимцима у близини;

- Имајте на уму да је корисник одговоран за несрећне случајеве или опасност која је изазвана другим људима или њиховој имовини.

Припрема

- Приликом кошења увек носите чврсту обућу и дуге панталоне. Немојте користити опрему боси или са отвореним сандалама;
- Темељно испитајте подручје на коме ће опрема бити коришћена и уклоните све предмете које машина може одбацити;
- УПОЗОРЕЊЕ - бензин је високо запаљив.
 - Гориво складиштите у судовима специјално намењеним за ту сврху;
 - Гориво досипати само напољу и без пушења током додавања горива;
 - Сипајте гориво пре покретања мотора. Никада немојте скидати поклопац резервоара за гориво нити додавати гориво док је мотор укључен или врућ;
 - Ако се бензин проспе, немојте покушавати да покренете мотор већ одмакните уређај од места просипања и избегавајте изворе паљења док се не разиђу бензинска испарења;
 - Вратите и учврстите све поклопце резервоара и суда;
- Замените неисправне пригушиваче;
- Пре употребе увек визуелно прегледајте да ли су сечива, завртњи сечива и склоп за сечење похабани или оштећени. Замените похабана или оштећена сечива и завртње да бисте одржали равнотежу.

Рад

- Немојте користити мотор у затвореном просотру где се може накупити опасни угљен-моноксид;
- Косите само при дневном светлу или добром вештачком осветљењу;
- Избегавајте коришћење опреме на влажној трави кад год је могуће;
- Увек пазите где газите на нагнутом терену;
- Ходајте и немојте трчати;
- Код модела са вучом, косите попречно у односу на нагиб терена, а не уз и низ нагиб;
- Будите веома опрезни када мењате правац на терену са нагибом;
- Немојте косити на терену са превише стрмим нагибом;
- Будите веома опрезни када окрећете косилицу или када је вучете ка себи;
- Зауоставите сечиво (сечива) ако косилица за траву треба да се нагне ради преношења преко површина које нису травнате, и када се косилица преноси на или са површине која треба да се покоси;
- Никада немојте користити косилицу са неисправним штитницима или без постављених заштитних делова, на пример штитника и/или додатка за смештање траве;
- Немојте мењати поставке мотора нити превише убрзавати мотор;
- Искључите сва сечива и пренос на тачкове пре покретања мотора;
- Пажљиво покрените мотор у складу са упутствима и са стопалима удаљеним од сечива;

- При покретању мотора немојте нагињати косилицу за траву;
- Не покрећите мотор стојећи испред цеви за избацивање;
- Не стављајте руке или стопала близу ротирајућих делова или испод њих. Увек се држите даље од отвора цеви за избацивање;
- Никад не подижите и не носите косилицу за траву док мотор ради;
- Зауоставите мотор и искључите кабл свећице, проверите да ли су се сви покретни делови зауоставили и уклоните кључ уколико га косилица има:
 - Пре уклањања страног тела или отпушавања цеви;
 - Пре провере, чишћења или рада на косилицу за траву;
 - Након ударца у неки предмет. Прегледајте да ли на косилицу има оштећења и извршите поправке пре поновног покретања косилице за траву и рада са њом;
 - Ако косилица почне да ненормално вибрира (одмах проверити);
- Зауоставите мотор и искључите кабл свећице, проверите да ли су се сви покретни делови зауоставили и уклоните кључ уколико га косилица има:
 - Кад год се удаљавате од косилице;
 - Пре досипања горива;
- Када искључујете мотор смањите гас и, ако је мотор снабдевен вентилом за прекидање довода горива, искључите гориво на крају кошења.

Одржавање и складиштење

- Одржавајте све матице, завртње и вијке притегнутим да би опрема била безбедна у радним условима;
- Опрему са бензином у резервоару никад не складиштите унутар објекта у коме испарења могу доћи у контакт са отвореним пламеном или варницом;
- Омогућите мотору да се охлади пре складиштења у затвореном простору;
- Да бисте смањили опасност од пожара, уклоните траву, лишће и сувишну маст из мотора, пригушивача, одељка са акумулатором и места где се чува бензин.
- Редовно проверавајте да ли је додатак за смештање траве похабан или истрошен.
- Замените похабане или оштећене делове ради безбедности;
- Ако је потребно да се резервоар источи, то треба урадити на отвореном.



УПОЗОРЕЊЕ: Не додирујте ротирајуће сечиво.



УПОЗОРЕЊЕ: Гориво досипати у добро проветреном простору, са зауостављеним мотором.

3. ОПИС ДЕЛОВА (слика А И В, С)

Укључујући

А: Кључ за свећицу

4. ТЕХНИЧКИ ПОДАЦИ

Модел	PM-46	PM-46 N	PM-46 S
Тип мотора	B&S500, 10T6	B&S500, 10T6	B&S500, 10T6
Самостално покретање	не	не	да
Запремина мотора	158 cm ³	158 cm ³	158 cm ³
Ширина сечива	460 mm	460 mm	460 mm
Номинални број обртаја	2.800/min	2.800/min	2.800/min
Капацитет резервоара за гориво	800 ml	800 ml	800 ml
Капацитет додатка за смештање траве	60 l	60 l	60 l
Нето тежина	28,6 kg	29,2 kg	32,3 kg
Подешавање висине	30-75 mm, 7 подеока	30-75 mm, 7 подеока	30-75 mm, 7 подеока

Разлике између три модела

Модел	Предња дршка платформе	Избацивање са стране	Самостално покретање
PM-46	✓	×	×
PM-46 N	✓	✓	×
PM-46 S	✓	✓	✓

Ниво буке у складу са директивом 2000/14/ЕЗ

EN ISO 3744, EN ISO 4871	PM-46	PM-46 N	PM-46 S
L _{рА} (SPL) на месту корисника	85 dB (A) (K=3 dB (A))	85 dB (A) (K=3 dB (A))	85 dB (A) (K=3 dB (A))
Измерен ниво јачине звука	92,9 dB (A) K=2,59 dB (A)	92,9 dB (A) K=2,59 dB (A)	92,9 dB (A) K=2,59 dB (A)
Гарантовани ниво јачине звука L _{wA}	96 dB (A)	96 dB (A)	96 dB (A)
Вибрације EN ISO 20643	3,099 m/s ² K=1,5 m/s ²	3,099 m/s ² K=1,5 m/s ²	3,099 m/s ² K=1,5 m/s ²

5. МОНТАЖА

5-1 СКЛАПАЊЕ РУЧКЕ

1. Помоћу завртња за закључавање причврстите доње ручке у тело уређаја. (слика 1А/слика 1В/слика 1С/слика 1Д)
2. Подигните две полуге за закључавање да бисте ослободили горње дршке за склапање. (слика 1Е)
3. Гурните полуку за закључавање у затворени положај да фиксирате дршке у радном положају. (слика 1F)
4. Подесите тензију притезањем сигурносне матице одговарајућим кључем. (слика 1G/слика 1H)
5. Причврстите стегу кабла у приказани положај, а затим повежите кабл. (слика 1I/слика 1J)

5-2 ПОДЕШАВАЊЕ ОДГОВАРАЈУЋЕГ УГЛА

- А) Повуците полуку за закључавање у отворени положај;

- В) Ротирање горње дршке подешава угао у опсегу од -20° to 20° (5 положаја: -20°/-10°/0°/10°/20°) као на слици 2;
- С) Гурните полуку за закључавање у затворени положај да бисте спојили доњу и горњу дршку.

5-3 МОНТИРАЊЕ ДОДАТКА ЗА СМЕШТАЊЕ ТРАВЕ

1. За склапање: подигните задњи поклопац и прикачите смештајни део на задњи део косилице. (слика 3А/слика 3В/слика 3С)
2. За уклањање: ухватите и подигните задњи поклопац, уклоните смештајни део.

5-4 РУЧИЦА ЗА ПОКРЕТАЊЕ

Померите ручицу за покретање од мотора ка вођици конопца. (слика 4)

5-5 ВИСИНА СЕЧЕЊА

Примените притисак ка споља да одвојите полуку од назубљене основе. Померите полуку ка напред или ка

назад да подесите висину. (слика 5 и видети ставку 7.9)

6. „3 У 1“ (само за РМ-46 N, РМ-46 S)

Ове косилице за траву могу се модификовати у односу на нормалну функцију, на основу жељене примене:

Од косилице за траву са задњим избацавањем у:

1. Косилицу са малчирањем или
2. Косилицу са бочним избацавањем.

Шта је малчирање?

Када се ради малчирање, трава се у једном радном кораку сече, а затим фино меље и враћа на травњак као природно ђубриво.

Савети за кошење са малчирањем:

- Нормално скраћивање за макс. 2 cm од 6 cm до 4 cm висине траве.
- Користите оштар нож за сечење - немојте косити влажну траву
- Подесите макс. брзину мотора
- Крећите се само нормалном радном брзином
- Редовно чистите клин за малчирање, унутрашњост кућишта и сечиво за кошење

Почетак рада

ЈЕДАН: Модификовање у косилицу за малчирање



УПОЗОРЕЊЕ: Само са заустављеним мотором и склопом за сечење у мировању.

1. Подигните задњи поклопац и уклоните врећу за смештање траве.
2. Гурните клин за малчирање у платформу. Учврстите клин за малчирање дугметом у отвору на платформи. (слика 6А/слика 6В)
3. Поново спустите задњи поклопац.

ДВА: Поновно подешавање за кошење са бочним избацавањем



Само када су мотор и склоп за сечење у стању мировања!

1. Подигните задњи поклопац и уклоните врећу за смештање траве.
2. Монтирајте канал за избацавање.
3. Подигните бочно крило за бочно избацавање. (слика 7А)
4. Монтирајте вођицу избацавања за бочно избацавање на потпорни клин бочног крила. (слика 7А)
5. Спустите бочно крило - крило се сада ослања на канал за избацавање. (слика 7В)

ТРИ: Кошење са врећом за смештање траве.

1. За кошење са врећом за смештање траве, уклоните клин за малчирање и канал за бочно избацавање и монтирајте врећу за смештање траве.
2. Уклањање клина за малчирање.
 - Подигните задњи поклопац и уклоните клин за малчирање.



УПОЗОРЕЊЕ: Само са заустављеним мотором и склопом за сечење у мировању.

3. Подигните бочно крило и уклоните канал за избацавање.

- Уклањање канала за бочно избацавање.
- Бочно крило аутоматски затвара канал за избацавање на кућишту силом опруге.
- Редовно чистите бочно крило и отвор за избацавање од остатака траве и заглављене земље.



УПОЗОРЕЊЕ: Само са заустављеним мотором и склопом за сечење у мировању.

7. УПУТСТВО ЗА РАД

7-1 ПРЕ ПОЧЕТКА

Одржавајте мотор бензином и уљем као што је описано у засебном приручнику за мотор спакованом уз вашу косилицу. Пажљиво прочитајте упутства.



УПОЗОРЕЊЕ: Бензин је високо запаљив. Гориво складиштите у судовима специјално намењеним за ту сврху.

Досипајте гориво само на отвореном, пре покретања мотора, и немојте пушити за време досипања горива или руковања њиме.

Никада немојте скидати поклопац резервоара за гориво нити додавати бензин док је мотор укључен или врућ.



Ако се бензин проспе, немојте покушавати да покренете мотор већ одмакните уређај од места просипања и избегавајте изворе паљења док се не разиђу бензинска испарења.

Вратите и учврстите све поклопце резервоара и суда. Пре нагињања косилице за траву ради одржавања сечива или истакања уља, уклоните гориво из резервоара.



УПОЗОРЕЊЕ: Никад немојте пунити резервоар у затвореном простору, док мотор ради или док мотору није било омогућено да се охлади бар 15 минута након рада.

7-2 ПОКРЕТАЊЕ МОТОРА И АКТИВИРАЊЕ СЕЧИВА

1. Овај уређај је опремљен гуменим штитником који се ставља преко краја свећице. Проверите да ли је метална омча на крају кабла свећице (у гуменом штитнику) добро причвршћена за метални врх свећице.
2. Притисните куглу за убризгавање 3-5 пута пре покретања мотора. (слика 8А)
3. Када покрећете незагрејан мотор, поставите полуку гаса у положај „“. Када покрећете загрејан мотор и при раду, поставите полуку гаса у положај „“. (слика 8В)

4. Стојећи иза уређаја, ухватите дршку контроле кочнице и држите је уз горњу дршку као што је приказано. (слика 8C)
5. Ухватите ручицу за покретање као што је приказано (слика 8C) и брзо повуците. Полако је вратите на завртањ вођице конопца након покретања мотора.

Отпустите дршку контроле кочнице да зауставите мотор и сечиво. (слика 8D)



Пажљиво покрените мотор у складу са упутствима и са стопалима удаљеним од сечива.



При покретању мотора немојте нагињати косилицу за траву. Покрените косилицу на равnoj површини, без високе траве или препрека.



Држите руке и стопала даље од ротирајућих делова. Не покрећите мотор стојећи испред отвора за избацивање.

7-3 ПОСТУПЦИ ПРИ РУКОВАЊУ

Приликом руковања машином, чврсто држите дршку кочнице обема рукама.

Напомена: током руковања, када је дршка кочнице отпуштена, мотор ће стати и тако зауставити рад косилице за траву.

7-4 ЗАУСТАВЉАЊЕ МОТОРА



ПАЖЊА: Сечиво наставља да ротира и неколико секунди након искључења мотора.

1. Отпустите дршку контроле кочнице да зауставите мотор и сечиво.
2. Одвојте и уземљите кабл свећице према упутствима у засебном приручнику за мотор да бисте спречили случајно покретање опреме у тренутку без надзора.

7-5 ПОВЕЗИВАЊЕ ЗА АУТОМАТСКО КРЕТАЊЕ

За РМ-46 S

Ухватите контролну полуку аутоматске вожње и косилица ће се аутоматски покренути напред брзином од око 3,0 km/h (слика 9), отпустите контролну полуку аутоматске вожње и косилица ће се зауставити.



ПАЖЊА: Ваша косилица је пројектована за сечење обичне траве око стамбених објеката, висине не веће од 250 mm.

Не покушавајте да косите неуобичајено високу суву или влажну траву (нпр. пашњак) или хрпе сувог лишћа. Отпаци се могу нагомилати на платформи косилице или доспети у издувне делове мотора, са могућношћу изазивања пожара.

7-6 ЗА НАЈБОЉЕ РЕЗУЛТАТЕ У КОШЕЊУ

Очистите травњак од отпадака. Проверите да ли је травњак без камења, грања, жице или других страних тела које косилица може случајно избацити у било ком правцу и изазвати озбиљне телесне повреде руковаоца и других лица, као и оштећења на имовини и околним предметима. Немојте косити влажну траву. За ефикасно кошење немојте косити влажну траву јер је она склона лепљењу на дну платформе, спречавајући правилно кошење. Немојте сећи више од 1/3 висине траве. Препоручује се скраћивање 1/3 висине траве при кошењу. Брзина у односу на земљу треба да се подеси тако да покошена трава може да се равномерно расипа по травњаку. За нарочито отежано сечење густе траве можда ће бити неопходно да се користи једна од најспоријих брзина да би се добио уредан и добар откос. Када се коси дуга трава можда ћете морати да косите у две фазе, снижавајући сечива за још 1/3 дужине за други прелаз, а можда ћете и сећи у другачијим правцима него први пут. Преклапање путања кошења при сваком прелазу такође помаже да се поравнају евентуална места са заосталом травом на травњаку. Косилица треба увек да се користи при пуном гасу да би се добио најбољи рез и да би се омогућило најефикасније кошење. Очистите дно платформе. Обавезно очистите доњу страну платформе за сечење након сваке употребе да бисте избегли накупљање траве, што би спречило правилно малчирање. Кошење лишћа. Кошење лишћа такође може користити вашем травњаку. Када косите лишће, проверите да ли је оно суво и да не лежи превише густо на травњаку. Не чекајте да сво лишће опадне са дрвећа пре кошења.



УПОЗОРЕЊЕ: Ако ударите у страну тело, зауставите мотор. Уклоните кабл из свећице, детаљно прегледајте да ли је косилица оштећена и поправите је пре поновног покретања и рада са косилицом. Сувишне вибрације косилице током рада су знак оштећења. Уређај треба одмах прегледати и поправити.

7-7 ДОДАТАК ЗА СМЕШТАЊЕ ТРАВЕ

На задњем поклопцу постоји један отвор. Кроз њега можете видети стање смештајног дела. Ако је смештајни простор пун траве, испразните и очистите врећу, проверите да ли је чиста и да ли је мрежа проветрена. (слика 10)

7-8 ПЛАТФОРМА

Доња страна платформе косилице треба да се чисти након сваке употребе да би се спречило нагомилавање остатака траве, лишћа, земље и другог. Ако се дозволи накупљање ових отпадака, то ће поспешити рђање и корозију, а може и спречити правилно малчирање. Платформа се може очистити нагињањем косилице и стругањем одговарајућом алатком (проверите да ли је искључен кабл свећице).

7-9 УПУТСТВО ЗА ПОДЕШАВАЊЕ ВИСИНЕ

 **ПАЖЊА:** Никад немојте вршити било каква подешавања косилице а да прво не зауставите мотор и искључите кабл свећице.

 **ПАЖЊА:** Пре мењања висине кошења, зауставите косилицу и искључите кабл свећице. **Ваша косилица опремљена је централном ручицом за подешавање висине која нуди 7 положаја висине.**

1. Зауставите косилицу и искључите кабл свећице пре мењања висине сечења косилице.
2. Централна ручица за подешавање висине нуди вам 7 различитих положаја висине.
3. За мењање висине сечења, стисните ручицу за подешавање ка точку, померајући је навише или наниже на жељену висину. **(слика 11)**

Сви точкови ће бити на истој висини кошења.

8. УПУТСТВО ЗА ОДРЖАВАЊЕ СВЕЋИЦА

Користите само оригиналне резервне свећице. За најбољи резултат, замените свећицу на сваких 100 сати употребе.

9. УПУТСТВО ЗА ПОДМАЗИВАЊЕ

 **ПАЖЊА:** ИСКЉУЧИТЕ СВЕЋИЦУ ПРЕ ОДРЖАВАЊА.

1. ТОЧКОВИ - подмажите лаким уљем кугличне лежаче у сваком точку бар једном у сезони.
2. МОТОР - за упутства око подмазивања следите приручник за мотор.

10. ЧИШЋЕЊЕ

 **ПАЖЊА:** Мотор немојте чистити шмрком. Вода може оштетити мотор или контаминирати систем за довод горива.

1. Платформу обришите сувом крпом.
2. Очистите шмрком испод платформе нагнувши косилицу тако да кабл свећице буде на горњој страни.

10-1 ПРЕЧИСТАЧ ВАЗДУХА МОТОРА

 **ПАЖЊА:** Не дозволите да земља или прашина запуше пенести елемент ваздушног филтера. Елемент пречистача ваздуха мотора мора се сервисирати (очистити) након 25 сати нормалног кошења. Пенести елемент мора се редовно

одржавати ако се косилица користи у сувој средини са прашином.

ЧИШЋЕЊЕ ФИЛТЕРА ЗА ВАЗДУХ

1. Уклоните завртањ.
2. Уклоните поклопац филтера.
3. Оперите филтер елемент воденим раствором сапуна. **НЕ КОРИСТИТИ БЕНЗИН!**
4. Осушите филтер елемент на ваздуху.
5. Ставите неколико капи SAE30 уља на пенести филтер и чврсто га стисните да уклоните било какав вишак уља.
6. Поново монтирајте филтер.

НАПОМЕНА: Замените филтер ако је искрзан, покидан, оштећен или се не може очистити. **(слика 12)**

10-2 СЕЧИВО

 **ПАЖЊА:** Обавезно одвојте и уземљите кабл свећице пре рада са сечивом да бисте спречили случајно покретање мотора. Заштитите руке коришћењем рукавица или крпе за хватање сечива. Преврните косилицу као што је наведено у засебном приручнику за мотор. Уклоните шестоугаони завртањ и подлошку који држе сечиво и адаптер сечива на радилици мотора. Уклоните сечиво и адаптер са радилице.

 **УПОЗОРЕЊЕ:** Повремено прегледајте да ли адаптер сечива има пукотине, нарочито ако ударите у неко страни тело. По потреби га замените. За најбоље резултате, сечиво треба да буде оштро. Сечиво се може наоштрити његовим уклањањем и брушењем или турпијањем, задржавајући што је више могуће првобитну закошеност сечива. Веома је важно да свака оштрица буде подједнако избрушена да би се избегло неизбалансирано сечиво. Неодговарајући баланс сечива довешће до превише вибрација, што на крају проузрокује оштећење мотора и косилице. Обавезно пажљиво избалансирајте сечиво након оштрења. Равнотежа сечива се може испитати његовим балансирањем на округлој страни одвијача. Уклоните метал са теже стране док се успостави равнотежа.

Пре поновног монтирања сечива и адаптера сечива на уређај, подмажите радилицу мотора и унутрашњу површину адаптера сечива лаким уљем. Монтирајте адаптер сечива на радилицу. Видети **слика 13**. Поставите сечиво са бројем дела на супротну страну од адаптера. Поравнајте подлошку изнад сечива и убаците шестоугаони завртањ. Притегните шестоугаони завртањ силом наведеном ниже:

10-3 СИЛА (ОБРТНИ МОМЕНАТ) ЗА МОНТАЖУ СЕЧИВА

Централни завртањ 35 Nm - 45 Nm, да бисте обезбедили безбедан рад уређаја. Повремено се мора прегледати да ли су све матице и завртњи тачно притегнути.

Након продужене употребе, нарочито у условима пешчаног тла, сечиво се истроши и делимично изгуби

првобитни облик. Ефикасност сечења се тиме умањује и потребно је заменити сечиво. Заменујте га само фабричким резервним сечивом које је одобрено. Могућа штета настала од неравнотеже сечива није одговорност произвођача.

Када мењате сечиво, морате користити оригинални тип означен на сечиву (Dolmar 263001451) (за наручивање сечива, контактирајте вашег локалног дистрибутера или позовите нашу компанију, видети насловну страну).

10-4 МОТОР

За упутства у вези са одржавањем мотора видети засебан приручник за мотор.

Одржавајте уље за мотор према упутствима у засебном приручнику за мотор спакованом уз ваш уређај. Пажљиво прочитајте и следите упутства. У нормалним условима одржавајте пречистач ваздуха према засебном приручнику за мотор.

У условима велике прашине, чистите га на сваких неколико сати. Слаб рад мотора и цурење обично указују на то да је потребно сервисирање пречистача ваздуха.

За одржавање пречистача ваздуха видети засебан приручник за мотор, спакован уз ваш уређај.

Једном у сезони треба очистити свећицу и подесити размак. Замена свећице се препоручује на почетку сваке сезоне кошења, у приручнику за мотор видите спецификације тачног типа свећице и размака.

Редовно чистите мотор крпом или четком. Одржавајте чистим систем хлађења (површину кућишта вентилатора) да бисте омогућили одговарајућу циркулацију ваздуха, што је кључно за добар рад мотора и његов радни век. Обавезно уклоните сву траву, земљу и запаљиве отпатке са пригушивача.

11. УПУТСТВО ЗА СКЛАДИШТЕЊЕ (ВАН СЕЗОНЕ)

За припрему косилице за складиштење треба предузети следеће кораке.

1. Испразните резервоар након последњег кошења у сезони.
 - а) Испразните резервоар за бензин усисном пумпом.



ПАЖЊА: Немојте истакати бензин у затвореној просторији, у близини отвореног пламена итд. Забрањено пушење! Бензинска испарења могу изазвати експлозију или пожар.

- б) Покрените мотор и пустите га да ради док не потроши сав преостали бензин и заустави се.
 - с) Уклоните свећицу. Употребите конзерву са уљем да налијете отпр. 20 ml уља у комору за сагоревање. Активирајте стартер да равномерно распоредите уље у комори за сагоревање. Замните свећицу.
2. Очистите и подмажите косилицу као што је описано у „УПУТСТВО ЗА ПОДМАЗИВАЊЕ“.
 3. Мало подмажите склоп за сечење да не кородира.

4. Складиштите косилицу на сувом, чистом месту, заштићеном од мраза, ван домашаја неовлашћених лица.



ПАЖЊА: Мотор се мора потпуно охладити пре складиштења косилице.



НАПОМЕНА:

- Када се било каква врста опреме под напајањем складишти у шупи без вентилације или складишту:
- Треба водити рачуна да се опрема заштити од рђе. Премажите опрему лаким уљем или силиконом, нарочито каблове и све покретне делове.
- Пазите да не савијете или уврнете каблове.
- Ако се конопац за покретање одвоји од вођице конопца на дршци, одвојте и уземљите кабл свећице, притисните дршку контроле сечива и полако извуците конопац из мотора. Провуците конопац за покретање кроз завртањ вођице на дршци.

Транспорт

Искључите мотор. Пазите да не савијете или оштетите склоп за сечење када гурате косилицу преко препрека.

12. РЕШАВАЊЕ ПРОБЛЕМА

ПРОБЛЕМ	МОГУЋИ УЗРОК	РЕШЕЊЕ
Мотор се не покреће.	Гас („чок“) није у правилном положају за преовлађујуће услове.	Померите гас у правилан положај.
	Резервоар горива је празан.	Напуните резервоар горивом: видети ПРИРУЧНИК ЗА ВЛАСНИКА МОТОРА.
	Елемент пречистача ваздуха је прљав.	Очистите елемент пречистача ваздуха: видети ПРИРУЧНИК ЗА ВЛАСНИКА МОТОРА.
	Олабављена свећица.	Притегните свећицу на 25-30 Nm.
	Кабл свећице је лабав или одвојен од свећице.	Монтирајте кабл свећице на свећицу.
	Размак свећице није тачан.	Подесите размак између електрода на 0,7 до 0,8 mm.
	Свећица је неисправна.	Монтирајте нову свећицу са тачним размаком: видети ПРИРУЧНИК ЗА ВЛАСНИКА МОТОРА.
	Гориво је потопило карбуратор.	Уклоните елемент пречистача ваздуха, повлачите конопац за покретање док се карбуратор не очисти и монтирајте елемент пречистача ваздуха.
	Неисправан модул за паљење.	Контактирајте сервисног агента.
Мотор се тешко покреће или губи снагу.	Прљавштина, вода или устајао резервоар.	Источите гориво и очистите резервоар. Напуните резервоар чистим, свежим горивом.
	Отвор за вентилацију резервоара на поклопцу је запушен.	Очистите или замените поклопац резервоара.
	Елемент пречистача ваздуха је прљав.	Очистите елемент пречистача ваздуха.
Мотор ради нестално.	Свећица је неисправна.	Монтирајте нову свећицу са тачним размаком: видети ПРИРУЧНИК ЗА ВЛАСНИКА МОТОРА.
	Размак свећице није тачан.	Подесите размак између електрода на 0,7 до 0,8 mm.
	Елемент пречистача ваздуха је прљав.	Очистите елемент пречистача ваздуха: видети ПРИРУЧНИК ЗА ВЛАСНИКА МОТОРА.
Мотор лоше ради у празном ходу.	Елемент пречистача ваздуха је прљав.	Очистите елемент пречистача ваздуха: видети ПРИРУЧНИК ЗА ВЛАСНИКА МОТОРА.
	Прорези за ваздух на кућишту мотора су блокирани.	Уклоните отпатке из прореза.
	Расхладна ребра и отвори за ваздух испод кућишта вентилатора мотора су блокирани.	Уклоните отпад са расхладних ребара и отвора за ваздух.
Мотор прескаче на већим брзинама.	Размак између електрода свећице је премали.	Подесите размак између електрода на 0,7 до 0,8 mm.
Мотор се прегрева.	Проток ваздуха за хлађење је ограничен.	Уклоните било какве отпатке са прореза на кућишту, кућишта вентилатора и отвора за ваздух.
	Свећица је неодговарајућа.	Инсталирајте свећицу RJ19LM и расхладна ребра на мотор.
Косилица ненормално вибрира.	Склоп за сечење није притегнут.	Притегните сечиво.
	Склоп за сечење није избалансиран.	Избалансирајте сечиво.

13. ГАРАНЦИЈА

Овај производ је под гаранцијом у складу са правном регулативом за период од 12 месеци, почевши од датума куповине првог корисника.

Гаранција покрива све недостатке материјала или производа, а не укључује кварове услед нормалног хабања делова, као што су куглични лежајеви, метлице, каблови, свећице или потрошни материјал као што су бургије, бушећа длета, сечива тестера итд.; оштећења или кварове као последица злоупотребе, несрећних случајева или измена; нити трошкове транспорта.

Задржавамо право да одбијемо било каква потраживања када куповина не може бити документована или када је јасно да производ није био правилно одржаван. (Чишћење вентилационих прореза, редовно сервисирање карбонских метлица.) Ваш рачун морате чувати као доказ датума куповине. Уређај мора бити враћен дилеру у нерастављеном стању, прихватљиво чист, у оригиналном калупу-паковању ако се то може односити на уређај, уз доказ куповине.

14. ЖИВОТНА СРЕДИНА

Ако је вашу машину после дуже употребе потребно заменити, не остављајте је уз комунални отпад већ је одложите на начин који чува животну средину.

15. ЕЗ ДЕКЛАРАЦИЈА О УСКЛАЂЕНОСТИ

Само за европске земље

Доле потписани, Тамиро Кишима и Рајнер Бергфелд, које је овластила компанија Dolmar GmbH, изјављују да су следеће DOLMAR машине:

Ознака машине: Бензинска косилица за траву
Бр. модела/Тип: РМ-46, РМ-46 N, РМ-46 S
Спецификације: Видети „4. ТЕХНИЧКИ ПОДАЦИ“
произведена серијски и

у складу са следећим европским директивама:

2004/108/EЗ, 2006/42/EЗ, 2000/14/EЗ и 2005/88/EЗ

И да је произведена у складу са следећим стандардима или стандардизованим документима:

EN ISO 14982, EN836

Техничка документација се налази на следећој адреси:

Dolmar GmbH,
Jenfelder Straße 38, Abteilung FZ,
D-22045 Hamburg

Поступак процене усклађености који захтева Директива 2000/14/EЗ био је у складу са Анексом V.

Обавештена страна:

TÜV SÜD Industrie Service GmbH
Westendstraße 199, D-80686 München, Немачка
Идентификациони број: 0036

Модел: РМ-46

Измерен ниво јачине звука: 92,9 dB (A)
Гарантовани ниво јачине звука: 96 dB (A)

Модел: РМ-46 N

Измерен ниво јачине звука: 92,9 dB (A)
Гарантовани ниво јачине звука: 96 dB (A)

Модел: РМ-46 S

Измерен ниво јачине звука: 92,9 dB (A)
Гарантовани ниво јачине звука: 96 dB (A)

31. 7. 2012

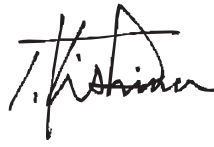

Tamiro Kishima
Генерални директор



Rainer Bergfeld
Генерални директор

СОДЕРЖАНИЕ

РАЗДЕЛ 1	МАРКИРОВКИ НА ИЗДЕЛИИ.....	138
РАЗДЕЛ 2	ОБЩИЕ ПРАВИЛА ТЕХНИКИ БЕЗОПАСНОСТИ.....	138
РАЗДЕЛ 3	ОПИСАНИЕ ДЕТАЛЕЙ.....	140
РАЗДЕЛ 4	ТЕХНИЧЕСКИЕ ДАННЫЕ.....	140
РАЗДЕЛ 5	СБОРКА.....	140
РАЗДЕЛ 6	“3 В 1”.....	141
РАЗДЕЛ 7	ИНСТРУКЦИИ ПО ЭКСПЛУАТАЦИИ.....	141
РАЗДЕЛ 8	ИНСТРУКЦИИ ПО УХОДУ.....	143
РАЗДЕЛ 9	ИНСТРУКЦИИ ПО СМАЗКЕ.....	143
РАЗДЕЛ 10	ОЧИСТКА.....	143
РАЗДЕЛ 11	УКАЗАНИЯ ПО ХРАНЕНИЮ (МЕЖДУ СЕЗОНАМИ).....	144
РАЗДЕЛ 12	ИНСТРУКЦИИ ПО ПОИСКУ И УСТРАНЕНИЮ НЕИСПРАВНОСТЕЙ.....	146
РАЗДЕЛ 13	ГАРАНТИЯ.....	147
РАЗДЕЛ 14	ОКРУЖАЮЩАЯ СРЕДА.....	147
РАЗДЕЛ 15	ДЕКЛАРАЦИЯ О СООТВЕТСТВИИ ЕС.....	147

Пояснения к общему виду

- | | | |
|---------------------------------|-----------------------------------|---------------------------------|
| 1. Верхняя рукоятка | 10. Боковая заслонка | 18. Клин для мульчирования |
| 2. Рукоятка управления тормозом | 11. Основание | 19. Болт |
| 3. Рычаг воздушной заслонки | 12. Свеча зажигания | 20. Шайба |
| 4. Рукоятка стартера | 13. Крышка заливной горловины | 21. Рукоятка блокировки |
| 5. Направляющая для троса | 14. Крышка маслобака | 22. Стопорная гайка |
| 6. Стопорный рычаг | 15. Кабельный зажим | 23. Устройство регулировки угла |
| 7. Мешок для травы | 16. Нижняя рукоятка | 24. Ручка подкачки |
| 8. Рычаг регулировки высоты | 17. Рукоятка управления движением | 25. Винт |
| 9. Разгрузочный канал | | 26. Крышка фильтра |



ВНИМАНИЕ:

Чтобы обеспечить безопасное использование, прочтите это руководство перед началом эксплуатации устройства. Несоблюдение указаний может стать причиной тяжелых травм. Уделите немного времени, чтобы ознакомиться с газонокосилкой перед ее использованием.



Предупреждение: Двигатель горячий.



Предупреждающая табличка на бензогазонокосилке:
БЕРЕГИТЕ РУКИ И НОГИ

1. МАРКИРОВКИ НА ИЗДЕЛИИ



Прочтите Руководство по эксплуатации.



Не допускайте посторонних к месту работ.



Чтобы избежать травм, оператор должен обращать особое внимание на руки и ноги.



Топливо легко воспламеняется, не подносите к нему огонь. Не доливайте топливо на работающей машине.



Токсичные пары; не эксплуатируйте в помещении.



Во время обработки газона используйте защитные очки и предохранительные наушники.

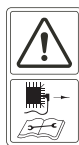

Во время ремонта извлеките свечу зажигания и затем выполняйте ремонт в соответствии с руководством по эксплуатации.

2. ОБЩИЕ ПРАВИЛА ТЕХНИКИ БЕЗОПАСНОСТИ



ВНИМАНИЕ: При использовании бензиновых инструментов соблюдайте основные правила техники безопасности, включая перечисленные ниже, чтобы снизить риск получения тяжелых травм и/или повреждения устройства. Прочтите все инструкции до начала эксплуатации изделия и сохраните их для последующего использования.



ВНИМАНИЕ: Во время работы данное устройство создает электромагнитное поле. В некоторых случаях это поле может создавать помехи для активных или пассивных медицинских имплантатов. Чтобы уменьшить риск тяжелой или смертельной травмы, перед началом эксплуатации устройства людям с медицинскими имплантатами рекомендуется проконсультироваться с врачом и производителем имплантата.

Обучение

- Внимательно прочитайте инструкции. Ознакомьтесь со всеми органами управления и правилами правильной эксплуатации изделия;
- Не разрешайте детям и лицам, не знакомым с данными инструкциями, пользоваться бензогазонокосилкой. В местном законодательстве могут существовать возрастные ограничения для операторов;
- Запрещается эксплуатировать газонокосилку, если поблизости находятся люди (в особенности дети) или животные;

- Помните, что оператор/пользователь несет ответственность за происшествия и опасные ситуации с другими людьми или их собственностью.

Подготовка

- На время стрижки газона обязательно надевайте прочную обувь и длинные брюки. Не пользуйтесь оборудованием босиком или в открытых сандалиях;
- Тщательно осмотрите место, где будет использоваться оборудование, и удалите все предметы, которые могут быть отброшены машиной;
- **ПРЕДОСТЕРЕЖЕНИЕ** - Бензин легко воспламеняется.
 - Храните топливо в предназначенных для этого канистрах;
 - Заправляйте бак только вне помещения, не курите во время заправки;
 - Доливайте топливо до запуска двигателя. Запрещается снимать крышку топливного бака или доливать бензин при работающем двигателе или если двигатель горячий;
 - Если бензин был пролит, не запускайте двигатель; передвиньте газонокосилку в сторону от места разлива и не создавайте каких-либо источников искр до испарения бензина;
 - Надежно закрывайте крышки топливного бака и канистры;
- Замените неисправные глушители;
- Перед использованием обязательно осмотрите лезвия, болты крепления лезвий и режущий узел на предмет износа и повреждений. Заменяйте изношенные или поврежденные лезвия и болты комплектами, чтобы не допустить нарушения балансировки.

Эксплуатация

- Не включайте двигатель в ограниченном пространстве, где возможно скопление опасных паров угарного газа;
- Стрижку газонов выполняйте только в дневное время или при хорошем искусственном освещении;
- По возможности не используйте оборудование на мокрой траве;
- Соблюдайте осторожность на склонах;
- Передвигайтесь шагом, не бегайте;
- При использовании колесных ротационных машин стрижку склонов выполняйте только поперек, но ни в коем случае не вверх и не вниз по склону;
- Соблюдайте особую осторожность, меняя направление движения на склонах;
- Не выполняйте стрижку чересчур крутых склонов;
- Соблюдайте особую осторожность при движении задним ходом или подтягивая бензогазонокосилку к себе;
- Обязательно выключайте лезвие, если бензогазонокосилку необходимо наклонить для транспортировки по поверхности, отличной от травы, либо при транспортировке бензогазонокосилки к месту эксплуатации и обратно;
- Запрещается эксплуатировать бензогазонокосилку с неисправными ограждениями или без защитных

- приспособлений, например, дефлекторов или бункера для сбора травы;
- Не меняйте настройки регулятора оборотов двигателя и не превышайте частоту оборотов двигателя;
- Перед запуском двигателя отсоедините все лезвия и муфты привода;
- Включайте двигатель осторожно, в соответствии с инструкциями, ноги при этом должны находиться как можно дальше от лезвий;
- При запуске двигателя не наклоняйте бензогазонокосилку;
- Не включайте двигатель, стоя перед разгрузочным желобом;
- Не помещайте руки или ноги под вращающиеся детали или вблизи них. В любой ситуации не становитесь перед разгрузочным отверстием;
- Не поднимайте и не переносите бензогазонокосилку с работающим двигателем;
- Выключите двигатель и отсоедините провод свечи зажигания, убедитесь, что все движущиеся части полностью остановились, если вставлен ключ - извлеките его:
 - перед устранением засоров и удалением предметов, закупоривших желоб;
 - перед проверкой, очисткой или обслуживанием бензогазонокосилки;
 - после удара о посторонний предмет. Осмотрите бензогазонокосилку на предмет повреждений и устраните неисправность, прежде чем включать и эксплуатировать бензогазонокосилку;
 - Если началась ненормальная вибрация бензогазонокосилки (немедленно проверьте!);
- Выключите двигатель и отсоедините провод свечи зажигания, убедитесь, что все движущиеся части полностью остановились, если вставлен ключ - извлеките его:
 - оставляя бензогазонокосилку без присмотра;
 - перед заправкой;
- При выключении двигателя уменьшите степень открытия дроссельной заслонки; если двигатель оснащен отсечным клапаном, по окончании стрижки газона выключите подачу топлива.

Обслуживание и хранение

- Все гайки, болты и винты должны быть надежно затянуты - это обеспечит безопасность и работоспособность;
- Не храните оборудование с бензином в баке в помещениях, где пары могут достичь открытого огня или искр;
- Перед постановкой на хранение в помещении дайте двигателю остыть;
- Чтобы уменьшить опасность пожара, храните двигатель, глушитель, отделение для батареи и бензин вдали от мест с травой, листьями или вблизи с большим количеством смазки;
- Периодически проверяйте бункер для сбора травы на предмет износа и снижения эксплуатационных качеств;
- Чтобы обеспечить безопасность, заменяйте изношенные и поврежденные детали;
- Если требуется слить топливо из бака, это следует делать вне помещения.



ВНИМАНИЕ: Не прикасайтесь к вращающемуся лезвию.



ВНИМАНИЕ: Выполняйте заправку только в хорошо проветриваемом помещении при остановленном двигателе.

3. ОПИСАНИЕ ДЕТАЛЕЙ (Рис. А и В, С)

Включая:

А: Ключ для свечи зажигания

4. ТЕХНИЧЕСКИЕ ДАННЫЕ

Модель	PM-46	PM-46 N	PM-46 S
Тип масла	B&S500, 10T6	B&S500, 10T6	B&S500, 10T6
Самоходная бензогазонокосилка	№	№	да
Рабочий объем двигателя	158 см ³	158 см ³	158 см ³
Ширина ножа	460 мм	460 мм	460 мм
Номинальная скорость	2800/мин	2800/мин	2800/мин
Емкость топливного бака	800 мл	800 мл	800 мл
Объем бункера для сбора травы	60 л	60 л	60 л
Вес нетто	28,6 кг	29,2 кг	32,3 кг
Регулировка высоты	30 - 75 мм, 7 положений	30 - 75 мм, 7 положений	30 - 75 мм, 7 положений

Различия между тремя моделями

Модель	Передняя рукоятка основания	Боковой выброс	Самоходная бензогазонокосилка
PM-46	✓	×	×
PM-46 N	✓	✓	×
PM-46 S	✓	✓	✓

Величина шумового излучения в соответствии с директивой 2000/14/ЕС

EN ISO 3744, EN ISO 4871	PM-46	PM-46 N	PM-46 S
Измеренный уровень звукового давления (SPL) со стороны оператора	85 дБ (А) (К=3 дБ (А))	85 дБ (А) (К=3 дБ (А))	85 дБ (А) (К=3 дБ (А))
Измеренный уровень звуковой мощности	92,9 дБ (А) К=2,59 дБ (А)	92,9 дБ (А) К=2,59 дБ (А)	92,9 дБ (А) К=2,59 дБ (А)
Гарантированный уровень звуковой мощности, измеренный уровень звуковой мощности (L _{wa})	96 дБ (А)	96 дБ (А)	96 дБ (А)
Вибрация EN ISO 20643	3,099 м/с ² К=1,5 м/с ²	3,099 м/с ² К=1,5 м/с ²	3,099 м/с ² К=1,5 м/с ²

5. СБОРКА

5-1 СКЛАДНАЯ РУКОЯТКА

- С помощью рукоятки блокировки зафиксируйте нижние рукоятки на корпусе устройства. (Рис. 1А/Рис. 1В/Рис. 1С/Рис. 1D)
- Поднимите два стопорных рычага, чтобы отсоединить верхние рукоятки для их складывания. (Рис. 1Е)
- Нажмите закрытый стопорный рычаг, чтобы зафиксировать рукоятки в рабочем положении. (Рис. 1F)
- Отрегулируйте натяжение, повернув стопорную гайку с помощью соответствующего гаечного ключа. (Рис. 1G/Рис. 1H)

- Установите кабельный зажим в указанное положение и присоедините кабель. (Рис. 1I/Рис. 1J)

5-2 РЕГУЛИРОВКА УГЛА

- Потяните стопорный рычаг для его открытия;
- Поворачивайте верхнюю рукоятку, направленную по центру устройства регулировки угла, чтобы установить необходимый угол (в пределах от -20° до 20° (5 положение: -20°/-10°/0°/10°/20°) как показано на Рис. 2;
- Потяните закрытый стопорный рычаг, чтобы подсоединить нижнюю и верхнюю рукоятку.

5-3 УСТАНОВКА БУНКЕРА ДЛЯ СБОРА ТРАВЫ

1. Установка: Поднимите заднюю крышку и присоедините бункер для сбора травы в задней части газонокосилки. (Рис. 3А/Рис. 3В/Рис. 3С)
2. Снятие: возьмитесь за заднюю крышку и поднимите ее, затем отсоедините бункер.

5-4 РУКОЯТКА СТАРТЕРА

Переведите рукоятку стартера с двигателя на направляющую троса. (Рис. 4)

5-5 ВЫСОТА СРЕЗАНИЯ

Нажмите по направлению наружу, чтобы высвободить рычаг из рейки. Переместите рычаг вперед или назад для регулировки высоты. (Рис. 5, см. также пункт 7.9)

6. “3 В 1” (только для РМ-46 N, РМ-46 S)

Предусмотрена возможность модернизации данных бензогазонокосилок в зависимости от области применения:

Бензогазонокосилка с задним выбросом в:

1. газонокосилку для мульчирования, или
2. газонокосилку с отводом в сторону.

Что такое мульчирование?

При мульчировании трава срезается за один рабочий проход, затем мелко нарезается и возвращается на почву в качестве природного удобрения.

Советы для обработки газонов с мульчированием:

- Обычное срезание травы максимум на 2 см: с 6 до 4 см.
- Используйте острые лезвия - не косите мокрую траву
- Устанавливайте максимальные обороты двигателя
- Перемещайтесь только в рабочем темпе
- Регулярно очищайте клин для мульчирования, внутренние поверхности корпуса и лезвие

Начало работы

ОДИН: Переделка в газонокосилку для мульчирования



ВНИМАНИЕ: Только при выключенном двигателе и неподвижном ноже.

1. Поднимите заднюю крышку и снимите мешок для травы.
2. Надвиньте клин для мульчирования на основание. Зафиксируйте кнопкой клин для мульчирования в отверстии основания. (Рис. 6А/Рис. 6В)
3. Опустите заднюю крышку.

ДВА: Переделка для отвода в сторону



Только после полной остановки двигателя и режущего узла!

1. Поднимите заднюю крышку и снимите мешок для травы.
2. Установите разгрузочный канал.

3. Поднимите боковую заслонку для отвода в сторону. (Рис. 7А)
4. Установите направляющую для отвода в сторону на опорный штифт боковой заслонки. (Рис. 7А)
5. Опустите боковую заслонку, чтобы она легла на разгрузочный канал. (Рис. 7В)

ТРИ: Стрижка газона с использованием мешка для травы

1. Чтобы использовать газонокосилку с мешком для травы, снимите клин для мульчирования и разгрузочный канал для бокового отвода, и установите мешок для травы.
2. Снятие клина для мульчирования.
 - Поднимите заднюю крышку и снимите клин для мульчирования.



ВНИМАНИЕ: Только при выключенном двигателе и неподвижном ноже.

3. Поднимите боковую заслонку и снимите разгрузочный канал.
 - Снятие разгрузочного канала для отвода в сторону.
 - Боковая заслонка автоматически закрывает выпускное отверстие в корпусе посредством пружины.
 - Регулярно очищайте боковую заслонку и выпускное отверстие от остатков травы и грязи.



ВНИМАНИЕ: Только при выключенном двигателе и неподвижном ноже.

7. ИНСТРУКЦИИ ПО ЭКСПЛУАТАЦИИ

7-1 ПЕРЕД НАЧАЛОМ РАБОТЫ

Обработайте двигатель бензином и маслом согласно инструкциям в отдельном руководстве по двигателю, которое входит в комплект документации, прилагаемой к газонокосилке. Внимательно прочитайте инструкции.



ВНИМАНИЕ: Бензин легко воспламеняется. Храните топливо в предназначенных для этого канистрах.

Заправляйте бак только вне помещения, перед запуском двигателя, и не курите во время заправки или погрузочно-разгрузочных операций с топливом. Запрещается снимать крышку топливного бака или доливать бензин при работающем двигателе или если двигатель горячий.

Если бензин был пролит, не запускайте двигатель; передвиньте газонокосилку в сторону от места разлива и не создавайте каких-либо источников искр до испарения бензина.

Надежно закрывайте крышки топливного бака и канистры.

Перед тем как наклонить бензогазонокосилку для обслуживания ножа или слива масла, слейте топливо из бака.



ВНИМАНИЕ: Запрещается заливать топливо в бак в помещении, при работающем двигателе или ранее 15 минут после выключения двигателя.

7-2 ПУСК ДВИГАТЕЛЯ И ВКЛЮЧЕНИЕ НОЖА

1. Свеча зажигания газонокосилки защищена резиновым чехлом; убедитесь, что металлическая петля на конце провода свечи зажигания (внутри резинового чехла) надежно прикреплена к металлическому наконечнику на свече зажигания.
2. Нажмите ручку подкачки 3 - 5 раз перед запуском двигателя. **(Рис. 8А)**
3. При пуске холодного двигателя поверните рычаг воздушной заслонки дросселя в положение “☁”. При пуске горячего двигателя и во время работы рычаг воздушной заслонки дросселя следует установить в положение “☁”. **(Рис. 8В)**
4. Стоя позади устройства, возьмитесь за рукоятку управления тормозом и прижмите ее к верхней рукоятке как показано на рисунке. **(Рис. 8С)**
5. Возьмитесь за рукоятку стартера как показано на **Рис. 8С** и резко потяните вверх. После запуска двигателя медленно верните ее на направляющую троса.

Чтобы остановить двигатель и нож, отпустите рукоятку управления тормозом. **(Рис. 8D)**



Включайте двигатель осторожно, в соответствии с инструкциями, ноги при этом должны находиться как можно дальше от лезвий.



При запуске двигателя не наклоняйте бензогазонокосилку. Включайте газонокосилку на ровной поверхности, свободной от высокой травы или препятствий.



Берегите руки и ноги от вращающихся деталей. Не включайте двигатель, стоя перед разгрузочным отверстием.

7-3 ЭКСПЛУАТАЦИОННЫЕ ПРОЦЕДУРЫ

Во время работы надежно удерживайте рукоятку управления тормозом обеими руками.

Примечание. Если во время работы отпустить рукоятку управления тормозом, двигатель выключится, и бензогазонокосилка прекратит работу.

7-4 ВЫКЛЮЧЕНИЕ ДВИГАТЕЛЯ



ПРЕДУПРЕЖДЕНИЕ: Нож продолжает вращаться в течение нескольких секунд после выключения двигателя.

1. Чтобы остановить двигатель и нож, отпустите рукоятку управления тормозом.
2. Отсоедините и заземлите провод зажигания от свечи согласно указаниям в руководстве по

эксплуатации двигателя, чтобы предотвратить случайный самопроизвольный пуск устройства.

7-5 СОЕДИНЕНИЕ ДЛЯ АВТОМАТИЧЕСКОГО ДВИЖЕНИЯ

Для **PM-46 S**

Возьмитесь за ручку управления движением, бензогазонокосилка начнет автоматически двигаться вперед со скоростью примерно 3,0 км/ч **(Рис. 9)**. Если отпустить ручку управления движением, бензогазонокосилка остановится.



ПРЕДУПРЕЖДЕНИЕ: Бензогазонокосилка предназначена для скашивания травы на приусадебных участках, высота которой не превышает 250 мм.

Не пытайтесь скашивать слишком высокую, сухую или влажную траву (например, на пастбище) или кучи сухих листьев. Мусор может скопиться в основании газонокосилки или попасть на выпускную систему, что может создать потенциальную угрозу пожара.

7-6 МЕТОДЫ СТРИЖКИ ГАЗОНОВ

Очистите газон от мусора. Убедитесь, что на газоне нет камней, палок, проводов или других инородных предметов, которые могут быть случайно выброшены газонокосилкой, причинив тяжелую травму оператору или посторонним людям, повредить имущество или окружающие предметы. Не косите мокрую траву. Для максимальной эффективности стрижки газона не косите мокрую траву, поскольку она налипает на днище основания и затрудняет стрижку. Срезайте не более 1/3 высоты травы. Рекомендованная высота срезания для газона составляет 1/3 высоты травы. Скорость передвижения следует подобрать таким образом, чтобы срезанная трава равномерно распределялась по газону. В особо сложных условиях при скашивании толстых стеблей используйте самые низкие скорости, чтобы добиться оптимального скашивания. При скашивании высокой травы может потребоваться скашивание газона в два захода, опустив нож еще на 1/3 при втором заходе. Возможно, при втором заходе нужно будет изменить способ скашивания. Для зачистки отдельных нескошенных участков рекомендуется, чтобы каждый следующий проход немного перекрывал предыдущий. Газонокосилку следует эксплуатировать с максимально открытой дроссельной заслонкой, чтобы добиться наилучшего срезания травы и максимально эффективной стрижки газона. Очищайте днище основания. Обязательно очищайте днище основания после каждого использования, чтобы не допустить скопления травы. Она снижает качество мульчирования. Перемалывание листьев. Перемалывание листьев также полезно для газонов. При перемалывании листьев убедитесь, что они сухие и их слой на газоне не слишком толстый. Не дожидайтесь, пока с деревьев опадут все листья, чтобы начать перемалывание.



ВНИМАНИЕ: Наткнувшись на посторонний предмет, выключите двигатель. Отсоедините провод

от свечи зажигания, тщательно осмотрите газонокосилку на предмет повреждений, и устраните повреждения перед повторным запуском и эксплуатацией газонокосилки. Сильная вибрация газонокосилки во время работы является признаком повреждения. Устройство следует незамедлительно осмотреть и отремонтировать.

7-7 БУНКЕР ДЛЯ СБОРА ТРАВЫ

На задней крышке предусмотрено окошко. Через него можно контролировать объем заполнения бункера. Если бункер наполнен травой: опорожните и очистите мешок (убедитесь, что он чистый, а его сетка вентилируется). (Рис. 10)

7-8 ОСНОВАНИЕ

Нижнюю поверхность основания газонокосилки следует очищать после каждого использования, чтобы предотвратить скопление обрезков травы, листьев, грязи и т.п. Если такой мусор будет скапливаться, это приведет к появлению ржавчины и коррозии, и может снизить качество мульчирования. Для очистки основания наклоните газонокосилку и соскребите грязь подходящим инструментом (убедитесь, что провод зажигания отсоединен).

7-9 УКАЗАНИЯ ПО РЕГУЛИРОВКЕ ВЫСОТЫ



ПРЕДУПРЕЖДЕНИЕ: Ни в коем случае не выполняйте какие-либо регулировки бензогазонокосилки, не выключив предварительно двигатель и не отсоединив провод зажигания.



ПРЕДУПРЕЖДЕНИЕ: Перед изменением высоты скашивания выключите бензогазонокосилку и отсоедините провод зажигания.

Бензогазонокосилка оснащена центральным рычагом регулировки высоты, имеющим 7 положений.

1. Прежде чем изменять высоту срезания, выключите бензогазонокосилку и отсоедините провод зажигания.
 2. Центральный рычаг регулировки высоты имеет 7 различных положений.
 3. Чтобы изменить высоту срезания, отожмите рычаг регулировки в сторону колеса и переместите вверх или вниз в положение требуемой высоты. (Рис. 11)
- Все колеса при скашивании окажутся на одинаковой высоте.

8. ИНСТРУКЦИИ ПО УХОДУ

СВЕЧА ЗАЖИГАНИЯ

Используйте только оригинальные свечи зажигания. Для максимально эффективной работы заменяйте свечу зажигания через каждые 100 часов эксплуатации.

9. ИНСТРУКЦИИ ПО СМАЗКЕ



ПРЕДУПРЕЖДЕНИЕ: ПЕРЕД НАЧАЛОМ ОБСЛУЖИВАНИЯ ОТСОЕДИНИТЕ СВЕЧУ ЗАЖИГАНИЯ.

1. КОЛЕСА - Смазывайте подшипники каждого колеса светлым маслом не реже одного раза в сезон.
2. ДВИГАТЕЛЬ - Следуйте указаниям по смазке, приведенным в руководстве по эксплуатации двигателя.

10. ОЧИСТКА



ПРЕДУПРЕЖДЕНИЕ: Не мойте двигатель из шланга. Вода может повредить двигатель или проникнуть в топливную систему.

1. Протирайте основание сухой тканью.
2. Промывайте днище основания, наклонив бензогазонокосилку так, чтобы свеча зажигания была вверху.

10-1 ВОЗДУШНЫЙ ФИЛЬТР ДВИГАТЕЛЯ



ПРЕДУПРЕЖДЕНИЕ: Не допускайте засорения сменного элемента воздушного фильтра грязью и пылью. Сменный элемент воздушного фильтра двигателя следует обслуживать (прочистать) через каждые 25 часов нормальной эксплуатации. Элемент из пеноматериала необходимо регулярно обслуживать, если бензогазонокосилка используется в сухих пыльных условиях.

ОЧИСТКА ВОЗДУШНОГО ФИЛЬТРА

1. Выкрутите винт.
2. Снимите крышку фильтра.
3. Промойте элемент воздушного фильтра водой с мылом. **НЕ ИСПОЛЬЗОВАТЬ БЕНЗИН!**
4. Просушите воздушный фильтр сжатым воздухом.
5. Капните несколько капель масла SAE30 на элемент из вспененного материала и слегка сожмите, чтобы удалить излишек масла.
6. Установите фильтр на место.

ПРИМЕЧАНИЕ. Если фильтр изношен, порван, поврежден или не поддается чистке, его следует заменить. (Рис. 12)

10-2 НОЖ



ПРЕДУПРЕЖДЕНИЕ: Чтобы не допустить случайного пуска двигателя, обязательно отсоединяйте и заземляйте провод зажигания, прежде чем приступать к обслуживанию ножа. Если нужно взяться за нож, надевайте толстые перчатки или используйте обрезки ткани. Наклоните бензогазонокосилку, как указано в отдельном руководстве по эксплуатации двигателя. Извлеките

шестигранный болт с шайбой, которые удерживают нож с адаптером на коленвале двигателя. Отсоедините нож и адаптер от коленвала.



ВНИМАНИЕ: Периодически осматривайте адаптер ножа на предмет трещин, особенно в случае удара о посторонний предмет. При необходимости замените.

Для обеспечения максимально эффективной работы нож должен быть острым. Для заточки ножа его необходимо снять и использовать шлифовальный круг либо напильник для придания ножу формы, как можно более близкой к первоначальной. Очень важно, чтобы режущие края были заточены одинаково, чтобы предотвратить нарушение балансировки ножа. Неправильная балансировка приведет к повышенной вибрации, что станет причиной повреждения двигателя и бензогазонокосилки. Обязательно выполняйте балансировку ножа после заточки. Балансировку ножа можно проверить с помощью отвертки, используемой в качестве оси. Снимайте металл с более тяжелой стороны ножа, пока не добьетесь равномерной балансировки.

Перед установкой ножа и адаптера на бензогазонокосилку смажьте коленвал двигателя и внутренние поверхности адаптера светлым маслом. Установите адаптер ножа на коленвал. См. **Рис. 13**. Установите нож стороной с номером детали от адаптера. Установите шайбу на нож и вставьте шестигранный болт. Затяните болт усилием, указанным ниже:

10-3 МОМЕНТ ЗАТЯЖКИ НОЖА

Центральный болт 35 Нм - 45 Нм, для обеспечения безопасной эксплуатации устройства. Необходимо периодически проверять надежность затяжки всех гаек и болтов.

После длительного использования, особенно в местностях с песчаной почвой, нож изнашивается и теряет первоначальную форму. Эффективность резки снижается, и нож следует заменить. В качестве замены используйте только ножи заводского производства и рекомендованных марок. Изготовитель не несет ответственность за повреждения, вызванные использованием ножей с неправильной балансировкой.

При замене ножа необходимо использовать оригинальные детали с маркировкой на лезвии (Dolmar 263001451) (для заказа ножа обратитесь к местному дилеру или в нашу компанию, см. обложку).

10-4 ДВИГАТЕЛЬ

Инструкции по уходу за двигателем см. в отдельном руководстве по эксплуатации двигателя. Замену масла выполняйте в соответствии с указаниями в отдельном руководстве по эксплуатации двигателя, которое входит в комплект поставки вашего устройства. Внимательно прочитайте инструкции и точно выполняйте все указания. Обслуживайте воздушный фильтр согласно указаниям в отдельном руководстве по эксплуатации двигателя при нормальных условиях.

При эксплуатации в условиях сильного запыления очищайте через каждые несколько часов работы. Падение мощности двигателя и перелив топлива обычно указывают на необходимость очистки воздушного фильтра. Указания по обслуживанию воздушного фильтра см. в отдельном руководстве по эксплуатации двигателя, которое входит в комплект поставки вашего устройства.

Свечу зажигания следует очищать и регулировать зазор электродов один раз в сезон. Рекомендуется заменять свечу зажигания в начале каждого сезона; тип свечи и зазор электродов см. в руководстве по эксплуатации двигателя.

Регулярно чистите двигатель тканью или щеткой. Поддерживайте чистоту системы охлаждения (область корпуса вентилятора) для надлежащей циркуляции воздуха. Это обеспечит нормальную работу и продлит срок службы двигателя. Обязательно удаляйте траву, грязь и горючий мусор из области глушителя.

11. УКАЗАНИЯ ПО ХРАНЕНИЮ (МЕЖДУ СЕЗОНАМИ)

Для подготовки бензогазонокосилки к длительному хранению выполните следующее.

1. Опорожните бак после окончания сезона садовых работ.
 - а) Слейте бензин из бака с помощью насоса.



ПРЕДУПРЕЖДЕНИЕ: Не сливайте бензин в закрытых помещениях, вблизи от открытого огня и т.п. Не курите! Пары бензина могут вызвать взрыв или возгорание.

- б) Запустите двигатель и дайте ему поработать до тех пор, пока он не выработает остатки топлива и не заглохнет.
 - в) Снимите свечу зажигания. Залейте примерно 20 мл масла в камеру сгорания. Поработайте стартером, чтобы равномерно распределить масло по камере сгорания. Установите на место свечу зажигания.
2. Тщательно очистите и смажьте бензогазонокосилку как описано выше в разделе "ИНСТРУКЦИИ ПО СМАЗКЕ".
 3. Слегка смажьте нож, чтобы предотвратить его коррозию.
 4. Храните бензогазонокосилку в сухом, чистом, защищенном от морозов месте, вне досягаемости посторонних лиц.



ПРЕДУПРЕЖДЕНИЕ: Перед помещением бензогазонокосилки на хранение двигатель должен полностью остыть.



ПРИМЕЧАНИЕ:
- В случае хранения любого оборудования с силовой установкой в непроветриваемом помещении или на складе материалов:

- необходимо принять меры для предотвращения коррозии и ржавчины. Нанесите на оборудование светлое масло или силиконовое масло, особенно на кабели и все подвижные части.
- Не перегибайте и не перекручивайте кабели.
- Если трос стартера отсоединится от направляющей на рукоятке, отсоедините и заземлите провод зажигания, нажмите на рукоятку управления ножом и медленно вытяните трос стартера из двигателя. Наденьте трос стартера на болт направляющей троса на рукоятке.

Транспортировка

Выключите двигатель. Не допускайте деформации и повреждения ножа при наезде бензогазонокосилки на препятствия.

12. ИНСТРУКЦИИ ПО ПОИСКУ И УСТРАНЕНИЮ НЕИСПРАВНОСТЕЙ

ПРОБЛЕМА	ВОЗМОЖНАЯ ПРИЧИНА	СПОСОБ УСТРАНЕНИЯ
Двигатель не запускается.	Неправильное положение воздушной заслонки для данных условий.	Установите воздушную заслонку в правильное положение.
	Топливный бак пуст.	Залейте топливо в бак: см. РУКОВОДСТВО ПО ЭКСПЛУАТАЦИИ ДВИГАТЕЛЯ.
	Загрязнен фильтрующий элемент воздушного фильтра.	Очистите воздушный фильтр: см. РУКОВОДСТВО ПО ЭКСПЛУАТАЦИИ ДВИГАТЕЛЯ.
	Не затянута свеча зажигания.	Затяните свечу зажигания усилием 25 - 30 Нм.
	Не закреплен или отсоединен провод зажигания.	Установите провод зажигания на свечу.
	Неправильный зазор электродов свечи зажигания.	Установите зазор между электродами свечи 0,7 - 0,8 мм.
	Неисправна свеча зажигания.	Установите новую свечу с правильным зазором электродов: см. РУКОВОДСТВО ПО ЭКСПЛУАТАЦИИ ДВИГАТЕЛЯ.
	Перелив топлива в карбюратор.	Снимите фильтрующий элемент воздушного фильтра и вытягивайте трос стартера до тех пор, пока из карбюратора не сольется излишек топлива, после чего установите воздушный фильтр на место.
	Неисправен модуль зажигания.	Обратитесь в сервисную службу.
Затруднения с пуском двигателя или потеря мощности двигателя.	Грязь, вода в топливе или старое топливо.	Слейте топливо и очистите бак. Залейте в бак чистое, свежее топливо.
	Засорено вентиляционное отверстие в крышке топливном баке.	Очистите или замените крышку топливного бака.
	Загрязнен фильтрующий элемент воздушного фильтра.	Очистите воздушный фильтр.
Неустойчивая работа двигателя.	Неисправна свеча зажигания.	Установите новую свечу с правильным зазором электродов: см. РУКОВОДСТВО ПО ЭКСПЛУАТАЦИИ ДВИГАТЕЛЯ.
	Неправильный зазор электродов свечи зажигания.	Установите зазор между электродами свечи 0,7 - 0,8 мм.
	Загрязнен фильтрующий элемент воздушного фильтра.	Очистите воздушный фильтр: см. РУКОВОДСТВО ПО ЭКСПЛУАТАЦИИ ДВИГАТЕЛЯ.
Неустойчивая работа двигателя на холостых оборотах.	Загрязнен фильтрующий элемент воздушного фильтра.	Очистите воздушный фильтр: см. РУКОВОДСТВО ПО ЭКСПЛУАТАЦИИ ДВИГАТЕЛЯ.
	Заблокированы вентиляционные щели в кожухе двигателя.	Удалите мусор из отверстий.
	Засорены ребра теплоотвода и воздушные каналы под корпусом вентилятора.	Удалите мусор из ребер теплоотвода и воздушных каналов.
Перебои в работе двигателя на высоких оборотах.	Недостаточный зазор между электродами свечи зажигания.	Установите зазор между электродами свечи 0,7 - 0,8 мм.
Перегрев двигателя.	Недостаточный поток воздуха охлаждения.	Удалите мусор из щелей кожуха, корпуса вентилятора и воздушных каналов.
	Свеча зажигания неверного типа.	Установите свечу зажигания RJ19LM и ребра теплоотвода.
Сильная вибрация газонокосилки.	Не закреплен режущий блок.	Затяните крепление ножа.
	Нарушена балансировка режущего блока.	Выполните балансировку ножа.

13. ГАРАНТИЯ

Гарантия на данное изделие предоставляется в соответствии с правовыми нормами на срок 12 месяцев с момента приобретения первым владельцем.

Данная гарантия распространяется на все неисправности материалов или производственные дефекты и не распространяется на дефекты деталей вследствие обычного износа и амортизации (такие, как подшипники, щетки, кабели, свечи зажигания или дополнительные принадлежности, такие как сверла, пильные полотна и т.д.), повреждения или дефектов вследствие неправильной эксплуатации, аварий или модификаций и не включает транспортные затраты. Компания сохраняет за собой право на отклонение рекламаций в случае, если факт приобретения не может быть подтвержден или очевидна ненадлежащая эксплуатация устройства. (Вентиляционные отверстия чистые, угольные щетки проходили регулярное обслуживание.) Сохраняйте квитанцию о приобретении в качестве доказательства даты покупки. Собранный инструмент необходимо вернуть дилеру в приемлемом чистом состоянии, в оригинальном кожухе, формованном с раздувом (если применимо для устройства), и с документами для доказательства факта приобретения.

14. ОКРУЖАЮЩАЯ СРЕДА

Если срок эксплуатации газонокосилки истек и ее требуется заменить, не выбрасывайте ее вместе с бытовыми отходами. Утилизируйте ее безопасным для окружающей среды способом.

15. ДЕКЛАРАЦИЯ О СООТВЕТСТВИИ ЕС

Только для европейских стран
Мы, нижеподписавшиеся, господин Тамиро Кишима (Tamiro Kishima) и Рейнер Бергфелд (Rainer Bergfeld), в соответствии со своими полномочиями, предоставленными Dolmar GmbH, заявляем, что инструменты DOLMAR:

Обозначение устройства: Бензогазонокосилка

№ модели/тип: PM-46, PM-46 N, PM-46 S

Технические характеристики: См. "4. ТЕХНИЧЕСКИЕ ДАННЫЕ"

являются серийными изделиями и

соответствуют следующим директивам ЕС:

2004/108/ЕС, 2006/42/ЕС, 2000/14/ЕС & 2005/88/ЕС

И изготовлены в соответствии со следующими стандартами или нормативными документами:

EN ISO 14982, EN836

Техническая документация находится по адресу:

Dolmar GmbH,
Jenfelder Straße 38, Abteilung FZ,
D-22045 Hamburg

Процедура оценки соответствия согласно директиве 2000/14/ЕС была проведена в соответствии с приложением V.

Уполномоченный орган:

TÜV SÜD Industrie Service GmbH
Westendstraße 199, D-80686 München, Deutschland
Идентификационный номер: 0036

Модель: PM-46

Измеренный уровень звуковой мощности:

92,9 дБ (А)

Гарантированный уровень звуковой мощности:

96 дБ (А)

Модель: PM-46 N

Измеренный уровень звуковой мощности:

92,9 дБ (А)

Гарантированный уровень звуковой мощности:

96 дБ (А)

Модель: PM-46 S

Измеренный уровень звуковой мощности:

92,9 дБ (А)

Гарантированный уровень звуковой мощности:

96 дБ (А)

31. 7. 2012

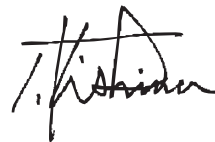

Tamiro Kishima
(Тамиро Кишима)
Генеральный директор



Rainer Bergfeld
(Рейнер Бергфелд)
Генеральный директор

УКРАЇНСЬКА (Оригінальні інструкції)

ЗМІСТ

РОЗДІЛ 1	МАРКУВАННЯ НА ВИРОБІ	149
РОЗДІЛ 2	ЗАГАЛЬНІ ПРАВИЛА БЕЗПЕКИ	149
РОЗДІЛ 3	ОПИС ДЕТАЛЕЙ	151
РОЗДІЛ 4	ТЕХНІЧНІ ДАНІ	151
РОЗДІЛ 5	ЗБИРАННЯ	151
РОЗДІЛ 6	“3 В 1”	152
РОЗДІЛ 7	ІНСТРУКЦІЇ З ЕКСПЛУАТАЦІЇ	152
РОЗДІЛ 8	ІНСТРУКЦІЇ ЩОДО ТЕХНІЧНОГО ОБСЛУГОВУВАННЯ	154
РОЗДІЛ 9	ІНСТРУКЦІЇ ЩОДО ЗМАЩУВАННЯ	154
РОЗДІЛ 10	ЧИЩЕННЯ	154
РОЗДІЛ 11	ІНСТРУКЦІЇ ЗІ ЗБЕРІГАННЯ (ПІСЛЯ ЗАКІНЧЕННЯ СЕЗОНУ)	155
РОЗДІЛ 12	УКАЗІВКИ ЩОДО ПОШУКУ ТА УСУНЕННЯ НЕСПРАВНОСТЕЙ	157
РОЗДІЛ 13	ГАРАНТІЯ	158
РОЗДІЛ 14	ДОВКІЛЛЯ	158
РОЗДІЛ 15	ДЕКЛАРАЦІЯ ПРО ВІДПОВІДНІСТЬ СТАНДАРТАМ ЄС	158

Пояснення загального виду

- | | | |
|------------------------------|---|--------------------------------|
| 1. Верхня ручка | 11. Корпус | 19. Болт |
| 2. Ручка керування гальмами | 12. Свічка запалювання | 20. Шайба |
| 3. Важіль дроселювання | 13. Кришка паливного баку | 21. Фіксуєча рукоятка |
| 4. Ручка стартера | 14. Кришка отвору для заливання мастила | 22. Контргайка |
| 5. Фіксатор пускового шнура | 15. Затискач для кріплення кабелю | 23. Механізм налаштування кута |
| 6. Важіль блокування | 16. Нижня ручка | 24. Кнопка підсосу |
| 7. Травозбірник | 17. Ручка керування самостійним рухом | 25. Гвинт |
| 8. Важіль регулювання висоти | 18. Мульчувальний клин | 26. Кришка фільтра |
| 9. Канал викиду | | |
| 10. Бокова відкидна заслінка | | |



УВАГА:

Для забезпечення Вашої особистої безпеки перед початком роботи з інструментом, будь ласка, прочитайте цю інструкцію з експлуатації. Недотримання цих інструкцій може спричинити серйозні травми. Оглядайте газонокосарку перед кожним використанням.



Застереження: двигун гарячий.



Попереджувальна наклейка на газонокосарці: РУКИ І НОГИ СЛІД ТРИМАТИ ОСТОРОНЬ

1. МАРКУВАННЯ НА ВИРОБИ



Прочитайте інструкцію з експлуатації.



Тримайте дистанцію від сторонніх людей.



Під час роботи слідкуйте за руками і ногами, щоб уникнути травм.



Пальне вогнебезпечне, тому тримайтеся подалі від вогню. Не заливайте пальне у працюючий пристрій.



Отруйні гази: не використовуйте пристрій у приміщенні.



Перед використанням газонокосарки надягайте окуляри і вставляйте беруші.

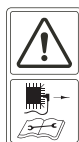

Перед проведенням ремонту, будь ласка, викручуйте свічку запалювання, а потім здійсніть ремонт згідно з інструкцією.

2. ЗАГАЛЬНІ ПРАВИЛА БЕЗПЕКИ



УВАГА: Щоб зменшити ризик серйозного травмування та/або пошкоджень пристрою, під час використання бензинових інструментів необхідно суворо дотримуватись основних правил техніки безпеки, включаючи нижченаведені положення. Перед початком роботи з цим інструментом прочитайте усі інструкції і збережіть їх для подальшого використання.



УВАГА: Під час роботи цей пристрій утворює електромагнітне поле. За певних обставин це поле може впливати на активні або пасивні медичні імплантати. Щоб зменшити ризик отримання серйозних та смертельних тілесних ушкоджень, ми рекомендуємо особам із медичними імплантатами перед використанням цього пристрою звернутися до лікаря та виробника медичних імплантатів.

Інструктаж користувача

- Уважно прочитайте інструкцію з експлуатації. Ознайомтеся зі всіма засобами керування пристроєм, а також із правилами його належного використання.
- Ніколи не дозволяйте користуватися бензиновою газонокосаркою дітям та особам, не ознайомленим із цими інструкціями. Місцеві норми можуть обмежувати віковий поріг оператора.
- Ніколи не використовуйте газонокосарку, коли поблизу знаходяться інші люди, особливо діти або домашні тварини.

- Пам'ятайте, що оператор або користувач несе відповідальність за нещасні випадки та створення небезпечних ситуацій, що можуть зашкодити людям та їхньому майну.

Підготовка

- Перед використанням газонокосарки завжди надягайте міцне взуття та довгі штани. Забороняється використовувати інструмент босоніж або у відкритому взутті.
- Уважно обстежуйте робочу ділянку, на якій Ви збираєтеся використовувати пристрій, і видаляйте усі речі, які можуть бути ним відкинуті.
- УВАГА! Бензин є легкозаймистою речовиною.
 - Зберігайте пальне у спеціально призначених контейнерах.
 - Заливайте пальне тільки поза приміщенням і не палить у цей час.
 - Доливайте пальне перед запуском двигуна. Ніколи не знімайте кришку паливного баку і не доливайте бензин під час роботи двигуна або коли двигун гарячий.
 - Якщо бензин пролився, не намагайтеся запустити двигун, а перемістіть пристрій подалі від цього місця і не створюйте джерела займання, доки випари бензину не розвіються.
 - Надійно закручіть кришку паливного баку і кришку паливного контейнера.
- Замініть несправні глушники.
- Перед використанням завжди візуально перевіряйте, щоб усі ріжучі полотна, болти і деталі ріжучої частини не були зношені або пошкоджені. Завжди замінюйте увесь комплект зношених або пошкоджених ріжучих полотен і болтів, щоб зберегти балансування.

Робота

- Не використовуйте двигун в обмеженому просторі, де може накопичуватися небезпечний чадний газ.
- Використовуйте газонокосарку тільки в умовах денного світла або при яскравому штучному освітленні.
- За можливості уникайте роботи на мокрій траві.
- Завжди впевнено стійте на похилій поверхні.
- Ходіть, ніколи не біжіть.
- Під час використання пристроїв на колесах пересувайте їх поперек похилої поверхні, а не вгору та вниз.
- Будьте надзвичайно уважні, коли Ви змінюєте напрямок руху газонокосарки на похилій поверхні.
- Не використовуйте газонокосарку на дуже крутих схилах.
- Будьте надзвичайно уважними, коли розвертаєте газонокосарку або тягнете її до себе.
- Зупиняйте ріжуче(-і) полотно(-а), якщо потрібно нахилити газонокосарку та перенести через ділянку, де не росте газон, або з однієї робочої ділянки на іншу.
- Ніколи не використовуйте газонокосарку із пошкодженими захисними кожухами або без інших захисних пристроїв, наприклад, відбивачів та/або травозбірника.

- Не змінюйте налаштування регулятора обертів двигуна і не перевищуйте допустиму швидкість двигуна.
- Перед запуском двигуна розблокуйте ріжучі полотна та обертальні частини приводного вузла.
- Обережно запускайте двигун згідно з наведеними інструкціями, тримаючи ноги подалі від ріжучого(-их) полотна(-ен).
- Не нахиляйте газонокосарку під час запуску двигуна.
- Під час запуску двигуна не стійте навпроти жолоба викиду.
- Не наближайте руки та ноги до частин, що обертаються. Завжди тримайтеся на відстані від отвору викиду.
- Ніколи не піднімайте і не переносьте газонокосарку під час роботи двигуна.
- Завжди зупиняйте двигун і від'єднуйте дріт свічки запалювання та перевіряйте, щоб усі рухомі частини повністю зупинилися, а також витягуйте ключ, якщо він використовувався:
 - перед усуненням блокування або видаленням засмічення із жолоба;
 - перед перевіркою та очищенням газонокосарки або проведенням робіт на ній;
 - після зіткнення зі сторонніми предметами. Огляньте газонокосарку на наявність пошкоджень, виконайте необхідний ремонт та тільки після цього продовжуйте роботу;
 - якщо газонокосарка починає незвично вібрувати (негайно перевірте).
- Завжди зупиняйте двигун і від'єднуйте дріт свічки запалювання та перевіряйте, щоб усі рухомі частини повністю зупинилися, а також витягуйте ключ, якщо він використовувався:
 - коли Ви залишаєте газонокосарку;
 - перед дозоправленням паливом.
- Зменшуйте рівень подачі пального під час зупинення двигуна і, якщо двигун оснащений відсічним клапаном, вимикайте подачу пального наприкінці роботи.

Технічне обслуговування та зберігання

- Щоб гарантувати безпечну роботу інструмента, перевіряйте надійність затягування всіх гайок, болтів та гвинтів.
- Якщо у баку інструмента залишається бензин, не зберігайте інструмент у приміщенні, де випаровування бензину можуть дістатися до відкритого вогню або іскри.
- Перед зберіганням у закритому просторі двигуна слід дати час охолонути.
- Щоб зменшити ризик займання, слідкуйте за тим, щоб у двигуні, глушнику, акумуляторному відсіку та у місці зберігання пального не було трави, листя або надлишку мастила.
- Регулярно перевіряйте травозбірник на наявність ознак зношення або пошкодження.
- Щоб забезпечити безпечне використання пристрою, замінюйте зношені або пошкоджені деталі.
- Зливати пальне з баку слід поза приміщенням.



УВАГА: Не торкайтеся ріжучого полотна, що обертається.



УВАГА: Заливайте пальне, коли двигун зупинений, і робіть це у місці, яке добре провітрюється.

3. ОПИС ДЕТАЛЕЙ (мал. А та В, С)

Включаючи

А: Свічний ключ

4. ТЕХНІЧНІ ДАНІ

Модель	PM-46	PM-46 N	PM-46 S
Тип двигуна	B&S500, 10T6	B&S500, 10T6	B&S500, 10T6
Самохідність	ні	ні	так
Робочий об'єм двигуна	158 см ³	158 см ³	158 см ³
Ширина ріжучого полотна	460 мм	460 мм	460 мм
Номинальна швидкість	2800 об/хв	2800 об/хв	2800 об/хв
Об'єм паливного баку	800 мл	800 мл	800 мл
Об'єм травозбірника	60 л	60 л	60 л
Вага нетто	28,6 кг	29,2 кг	32,3 кг
Регулювання висоти	30–75 мм, 7 положень	30–75 мм, 7 положень	30–75 мм, 7 положень

Відмінності між трьома моделями

Модель	Ручка ручка на корпусі	Боковий викид	Самохідність
PM-46	✓	×	×
PM-46 N	✓	✓	×
PM-46 S	✓	✓	✓

Рівень шумового випромінювання відповідно до директиви 2000/14/ЕС

EN ISO 3744, EN ISO 4871	PM-46	PM-46 N	PM-46 S
Звуковий тиск (рівень акустичної потужності) у місці знаходження користувача	85 дБ (А) (K=3 дБ (А))	85 дБ (А) (K=3 дБ (А))	85 дБ (А) (K=3 дБ (А))
Замірний рівень акустичної потужності	92,9 дБ(А) K=2,59 дБ (А)	92,9 дБ(А) K=2,59 дБ (А)	92,9 дБ(А) K=2,59 дБ (А)
Гарантований рівень акустичної потужності, L _{WA}	96 дБ(А)	96 дБ(А)	96 дБ(А)
Вібрація відповідно до EN ISO 20643	3,099 м/с ² K=1,5 м/с ²	3,099 м/с ² K=1,5 м/с ²	3,099 м/с ² K=1,5 м/с ²

5. ЗБИРАННЯ

5-1 СКЛАДНА РУЧКА

- За допомогою фіксувчої рукоятки прикріпіть штанги нижньої ручки до корпусу пристрою (мал. 1A/мал. 1B/мал. 1C/мал. 1D).
- Підніміть два важелі блокування, щоб вивільнити штанги верхньої ручки, та складіть їх (мал. 1E).
- Натисніть на важіль блокування та закрийте його, щоб зафіксувати штанги ручки у робочому положенні (мал. 1F).
- Налаштуйте натяг, повертаючи контргайку за допомогою відповідного гайкового ключа (мал. 1G/мал. 1H).

- Прикріпіть затискач для кріплення кабелю у положення, показане на малюнку, а потім прикріпіть сам кабель (мал. 1I/мал. 1J).

5-2 НАЛАШТУВАННЯ ПОТРІБНОГО КУТА

- Потягніть за важіль блокування та відкрийте його;
- Повертаючи верхню ручку, розташовану по центру відносно механізму налаштування кута, оберіть потрібний кут у межах діапазону від -20° до 20° (5 положень: -20°/-10°/0°/10°/20°), як показано на мал. 2;
- Натисніть на важіль блокування та закрийте його, щоб з'єднати нижню та верхню ручки.

5-3 УСТАНОВЛЕННЯ ТРАВОЗБІРНИКА

1. Щоб установити травозбірник: підніміть задню кришку та прикріпіть травозбірник до задньої частини газонокосарки (мал. 3А/мал. 3В/мал. 3С).
2. Щоб зняти травозбірник: візьміться за задню кришку та підніміть її, після чого зніміть травозбірник.

5-4 РУЧКА СТАРТЕРА

Перемістіть ручку стартера з двигуна до фіксатора пускового шнура (мал. 4).

5-5 ВИСОТА СКОШУВАННЯ

Натисніть на важіль, щоб витягнути його із зубчастої рейки. Щоб відрегулювати висоту, пересуньте важіль уперед або назад (мал. 5 та див. пункт 7.9).

6. “3 В 1” (тільки для РМ-46 N, РМ-46 S)

Залежно від мети використання ці газонокосарки можуть бути модифіковані у порівнянні з їхніми стандартними функціями:

Так, газонокосарку із заднім викидом можна використовувати як:

1. мульчувальну газонокосарку або як
2. газонокосарку із боковим викидом.

Що таке мульчування?

Під час мульчування трава спочатку скошується, а потім подрібнюється і скидається на скошену смужку як природне добриво.

Поради з мульчування:

- Регулярно здійснюйте повторне скошування та зменшуйте висоту трави макс. на 2 см – з 6 см до 4 см.
- Використовуйте гострий ніж – Не скошуйте мокру траву
- Установлюйте двигун на максимальну швидкість
- Не пересувайте газонокосарку занадто швидко
- Регулярно чистьте мульчувальний клин, внутрішню сторону корпусу та ріжуче полотно

Початок роботи

ОДИН: Трансформування у мульчувальну газонокосарку



УВАГА: Тільки за умов, коли двигун і ріжуче полотно повністю зупинені.

1. Підніміть задню кришку та зніміть травозбірник.
2. Установіть у корпус мульчувальний клин. Закріпіть мульчувальний клин за допомогою кнопки в отворі на корпусі (мал. 6А/мал. 6В).
3. Знову опустіть задню кришку.

ДВА: Підготовка газонокосарки до роботи із боковим викидом



Тільки за умов, коли двигун і ріжуче полотно повністю зупинені!

1. Підніміть задню кришку та зніміть травозбірник.
2. Установіть канал викиду.

3. Підніміть бокову відкидну заслінку для бокового викиду (мал. 7А).
4. Приєднайте напрямну для бокового викиду до опорного пальця бокової відкидної заслінки (мал. 7А).
5. Опустіть бокову відкидну заслінку – заслінка розташується на каналі викиду (мал. 7В).

ТРИ: Використання газонокосарки із травозбірником

1. Для використання газонокосарки із травозбірником зніміть мульчувальний клин і канал для бокового викиду та установіть травозбірник.
2. Знімання мульчувального клину.
 - Підніміть задню кришку та зніміть мульчувальний клин.



УВАГА: Тільки за умов, коли двигун і ріжуче полотно повністю зупинені.

3. Підніміть бокову відкидну заслінку та зніміть канал викиду.
 - Зніміть канал для бокового викиду.
 - Бокова відкидна заслінка автоматично закрий отвір викиду на корпусі завдяки зусиллю пружини.
 - Регулярно чистьте бокову відкидну заслінку і отвір викиду від залишків трави і налиплого бруду.



УВАГА: Тільки за умов, коли двигун і ріжуче полотно повністю зупинені.

7. ІНСТРУКЦІЇ З ЕКСПЛУАТАЦІЇ

7-1 ПЕРЕД ЗАПУСКОМ

Заправте двигун бензином і мастилом, як вказано в окремій інструкції з експлуатації двигуна, що входить до комплекту Вашої газонокосарки. Уважно прочитайте цю інструкцію з експлуатації.



УВАГА: Бензин є легкозаймистою речовиною. Зберігайте пальне у спеціально призначених контейнерах.

Заливайте пальне тільки поза приміщенням та перед запуском двигуна; не паліть під час заправлення та під час роботи з пальним.

Ніколи не знімайте кришку паливного баку і не доливайте бензин під час роботи двигуна або коли двигун гарячий.

Якщо бензин пролився, не намагайтеся запустити двигун, а перемістіть пристрій подалі від цього місця і не створюйте джерела займання, доки випари бензину не розвіються.



Надійно закручіть кришку паливного баку і кришку паливного контейнера.

Перед тим як перевернути газонокосарку, щоб почистити ріжуче полотно або злити мастило, зливайте пальне з баку.



УВАГА: Ніколи не заливайте пальне у бак під час роботи двигуна, а також упродовж хоча б 15 хвилин після його роботи, дозволивши йому охолонути.

7-2 ЗАПУСК ДВИГУНА І РОБОТА РІЖУЧОГО ПОЛОТНА

1. На кінці свічки запалювання є гумова частина; переконайтеся, що металева петля на кінці дроту свічки запалювання (усередині гумової частини) надійно зчеплена із металевим кінчиком свічки запалювання.
2. Перш ніж запустити двигун, натисніть на кнопку підсосу 3–5 разів (**мал. 8А**).
3. Під час запуску охолодженого двигуна пересуньте важіль дроселювання у положення “”. У раз запуску і роботи теплового двигуна пересуньте важіль дроселювання у положення “” (**мал. 8В**).
4. Станьте позаду пристрою, візьміться за ручку керування гальмами і притисніть її до верхньої ручки, як показано на малюнку (**мал. 8С**).
5. Візьміться за ручку стартера, як показано на малюнку (**мал. 8С**), та різко потягніть. Після запуску двигуна повільно поверніть її до фіксатора пускового шнура.

Щоб зупинити двигун і ріжуче полотно, відпустіть ручку керування гальмами (**мал. 8D**).



Обережно запустіть двигун згідно з наведеними інструкціями, тримаючи ноги подалі від ріжучого полотна.



Не нахиляйте газонокосарку під час запуску двигуна. Запускайте газонокосарку на рівній поверхні без високої трави та будь-яких перешкод.



Руки і ноги слід тримати осторонь від рухомих частин. Під час запуску двигуна не стійте напроти отвору викиду.

7-3 ПРОЦЕДУРА ЕКСПЛУАТАЦІЇ

Під час роботи міцно тримайте ручку гальма обома руками.

Примітка: Якщо під час роботи відпустити ручку гальма, двигун зупиниться та газонокосарка припинить працювати.

7-4 ЗУПИНЕННЯ ДВИГУНА



ЗАСТЕРЕЖЕННЯ: Після зупинення двигуна ріжуче полотно продовжуватиме обертатися декілька секунд.

1. Щоб зупинити двигун і ріжуче полотно, відпустіть ручку керування гальмами.
2. Щоб попередити випадковий запуск двигуна, коли пристрій залишається без нагляду, від'єднайте дріт свічки запалювання та покладіть його на

землю, як вказано в окремій інструкції з експлуатації двигуна.

7-5 НАЛАШТУВАННЯ САМОСТІЙНОГО РУХУ

Для РМ-46 S

Потягніть ручку керування самостійним рухом, і газонокосарка почне автоматично рухатися вперед зі швидкістю приблизно 3,0 км/год (**мал. 9**); відпустіть ручку керування самостійним рухом, і газонокосарка зупиниться.



ЗАСТЕРЕЖЕННЯ: Ваша газонокосарка призначена для скошування газонної трави висотою не вище 250 мм.

Не намагайтеся скошувати дуже високу суху чи мокру траву (наприклад, на лузі) або збирати купи сухого листя. Залишки можуть накопичуватися на корпусі газонокосарки або потрапити до вихлопного отвору двигуна, що може призвести до пожежі.

7-6 ПОРАДИ ЩОДО ЕФЕКТИВНОГО СКОШУВАННЯ

Очистіть газон від сміття. Перевірте, щоб на газоні не було каміння, гілок, дротів ті інших сторонніх предметів, які газонокосарка може відкинути у будь-якому напрямку і які можуть травмувати оператора та інших людей, а також зашкодити майну та навколишньому оточенню. Не скошуйте мокру траву. Щоб робота була ефективною, не скошуйте мокру траву, тому що вона налипає на дно корпусу та заважає скошуванню. Скошуйте траву не більше, ніж на 1/3 її довжини. Скошувати траву рекомендується не більше, ніж на 1/3 довжини. Слід належним чином відрегулювати швидкість пересування, щоб настриг рівномірно розсіювався газоном. Для особливо важкого скошування густої трави краще працювати на низькій швидкості, щоб трава на ділянці була рівно скошена. Високу траву краще скошувати за два рази, опустивши під час другого скошування ріжуче полотно ще на 1/3 висоти й змінивши напрям пересування. Під час кожного наступного прогону частково перекривайте попередній прогін, щоб на газоні не залишилось окремих бадилін трави. Газонокосарка повинна завжди працювати із максимальною подачею пального, щоб скошування було максимально ефективним. Чистьте дно корпусу. Після кожного використання чистьте дно корпусу, щоб уникнути налипання трави, яке може стати причиною неякісного мульчування. Збирання листя. Можливо, у Вас також з'явиться необхідність зібрати листя на газоні. Перед збиранням листя переконайтеся, що воно сухе та лежить не занадто товстим шаром. Не чекайте, доки опадє все листя з дерев.



УВАГА: Якщо газонокосарка зачепить сторонній предмет, зупиніть двигун. Від'єднайте дріт від свічки запалювання, уважно обстежте газонокосарку на наявність пошкоджень та полагодьте її перед наступним використанням. Сильна вібрація під

час роботи газонокосарки є ознакою її пошкодження. негайно обстежте й полагодьте пристрій.

7-7 ТРАВОЗБІРНИК

На задній кришці розташовано вікно. Через нього Ви можете контролювати стан травозбірника. Якщо травозбірник заповнений травою, спорожніть та ретельно вичистіть його, а також переконайтеся, що його сітчаста структура вентиляється (мал. 10).

7-8 КОРПУС

Чистьте дно корпусу після кожного використання газонокосарки, щоб запобігти налипанню трави, листя, бруду тощо. Накопичення таких залишків призведе до появи іржі та корозії, а також завадить належному мульчуванню. Корпус можна почистити, перевернувши газонокосарку і відскобливши дно придатним для цього інструментом (перевірте, щоб дріт свічки запалювання був від'єднаний).

7-9 ІНСТРУКЦІЇ ЩОДО НАЛАШТУВАННЯ ВИСОТИ

 **ЗАСТЕРЕЖЕННЯ:** Категорично забороняється виконувати будь-які налаштування газонокосарки, не зупинивши двигун та не від'єднавши дріт свічки запалювання.

 **ЗАСТЕРЕЖЕННЯ:** Перед зміною висоти скошування зупиніть газонокосарку та від'єднайте дріт свічки запалювання.

Ваша газонокосарка оснащена центральним важелем регулювання висоти, за допомогою якого Ви можете обрати будь-яке із 7 положень.

1. Перед зміною висоти скошування зупиніть газонокосарку та від'єднайте дріт свічки запалювання.
2. За допомогою важеля регулювання висоти Ви можете обрати будь-яке із 7 положень.
3. Щоб змінити висоту скошування, натисніть на важіль регулювання у напрямку колеса та оберіть потрібну висоту, пересуваючи його вгору або вниз (мал. 11).

Усі колеса будуть налаштовані на одну висоту скошування.

8. ІНСТРУКЦІЇ ЩОДО ТЕХНІЧНОГО ОБСЛУГОВУВАННЯ

СВІЧКА ЗАПАЛЮВАННЯ

Використовуйте для заміни тільки оригінальні свічки запалювання. Для отримання найкращих результатів замінійте свічку запалювання через кожні 100 годин роботи.

9. ІНСТРУКЦІЇ ЩОДО ЗМАЩУВАННЯ

 **ЗАСТЕРЕЖЕННЯ:** ПЕРЕД ПРОВЕДЕННЯМ РОБІТ ІЗ ТЕХНІЧНОГО ОБСЛУГОВУВАННЯ ВІД'ЄДНУЙТЕ СВІЧКУ ЗАПАЛЮВАННЯ.

1. КОЛЕСА – Змащуйте шарикопідшипники у кожному колесі легким мастилом хоча б один раз на сезон.
2. ДВИГУН – Дотримуйтеся інструкції з експлуатації двигуна стосовно його змащування.

10. ЧИЩЕННЯ

 **ЗАСТЕРЕЖЕННЯ:** Не поливайте двигун зі шланга. Вода може пошкодити двигун або забруднити паливну систему.

1. Витирайте корпус сухою ганчіркою.
2. Мийте зі шланга дно корпусу, перевернувши газонокосарку таким чином, щоб свічка запалювання знаходилася вгорі.

10-1 ПОВІТРООЧИСНИК ДВИГУНА

 **ЗАСТЕРЕЖЕННЯ:** Слідкуйте за тим, щоб фільтруючий елемент повітряного фільтра не засмітився брудом та пилом. Повітроочисник двигуна треба обслуговувати (чистити) після кожних 25 годин звичайної роботи. Фільтруючий елемент треба обслуговувати регулярно, якщо газонокосарка використовується у сухому пильному середовищі.

ЧИЩЕННЯ ПОВІТРЯНОГО ФІЛЬТРА

1. Викрутіть гвинт.
2. Зніміть кришку фільтра.
3. Помийте фільтруючий елемент у мильній воді. **НЕ ВИКОРИСТОВУЙТЕ БЕНЗИН!**
4. Висушіть фільтруючий елемент на повітрі.
5. Налийте декілька крапель мастила SAE30 на фільтруючий елемент і міцно стисніть його, щоб видалити надлишок мастила.
6. Установіть фільтр.

ПРИМІТКА: Замінійте фільтр, якщо він зносився, порвався, пошкодився або його неможливо вимити (мал. 12).

10-2 РІЖУЧЕ ПОЛОТНО

 **ЗАСТЕРЕЖЕННЯ:** Перед проведенням робіт на ріжучому полотні, щоб попередити випадковий запуск двигуна, від'єднайте і покладіть на землю дріт свічки запалювання. Надягніть товсті рукавиці або скористайтеся товстою тканиною, щоб взятися за ріжуче полотно. Нахиліть газонокосарку, як вказано в інструкції з експлуатації двигуна. Зніміть болт із шестигранною головкою і шайбу, які приєднують ріжуче полотно та адаптер ріжучого полотна до колінчатого валу двигуна. Від'єднайте ріжуче полотно

та адаптер ріжучого полотна від колінчатого валу двигуна.



УВАГА: Періодично оглядайте адаптер ріжучого полотна на наявність тріщин, особливо якщо газонокосарка зачепила сторонній предмет. Замініть його, якщо це необхідно.

Для досягнення найкращих результатів ріжуче полотно повинно бути гострим. Ріжуче полотно можна нагострити; для цього його треба зняти і наточити або відшліфувати ріжучий край, намагаючись зберегти первинний кут. Надзвичайно важливо рівномірно нагострити кожний ріжучий край, щоб не порушити балансування ріжучого полотна. Порушення балансування ріжучого полотна може призвести до надмірної вібрації та пошкодження двигуна і газонокосарки. Перевірте точність балансування ріжучого полотна після нагострення. Балансування ріжучого полотна можна перевірити за допомогою викрутки з круглим перерізом. Знімайте метал із важкої сторони, доки не буде встановлена рівновага. Перед приєднанням ріжучого полотна і адаптера ріжучого полотна до пристрою змастіть колінчатий вал двигуна та внутрішню поверхню адаптера ріжучого полотна легким мастилом. Приєднайте адаптер ріжучого полотна до колінчатого валу. Див. мал. 13.

Розташуйте ріжуче полотно таким чином, щоб номер деталі знаходився із протилежного боку від адаптера. Сумістіть шайбу із ріжучим полотном і вставте болт із шестигранною головкою. Затягніть болт із шестигранною головкою крутним моментом, зазначеним нижче:

10-3 КРУТНИЙ МОМЕНТ ЗАТЯГУВАННЯ РІЖУЧОГО ПОЛОТНА

Задля безпечної роботи Вашого пристрою відцентруйте болт із обертальним моментом 35 Нм – 45 Нм. Необхідно періодично перевіряти затягнення усіх гайок і болтів.

Після тривалого використання, особливо в умовах піщаного ґрунту, ріжуче полотно зношується і втрачає первинну форму. Ефективність скошування зменшується і з'являється потреба в заміні ріжучого полотна. Замінійте тільки ріжучим полотном, виготовленим на рекомендованому заводі. Виробник не несе відповідальності за можливі пошкодження внаслідок відсутності балансування ріжучого полотна. Установлюйте тільки оригінальне ріжуче полотно з маркуванням (Dolmar 263001451) (щоб замовити таке ріжуче полотно, зверніться до місцевого дилера або зателефонуйте до нашої компанії, див. титульну сторінку).

10-4 ДВИГУН

Інформацію щодо технічного обслуговування двигуна можна прочитати в окремій інструкції з експлуатації двигуна.

Змащуйте двигун згідно з інформацією, вказаною в окремій інструкції з експлуатації двигуна, яка входить до комплексу Вашого пристрою. Уважно прочитайте інструкції та дотримуйтеся їх.

За звичайних умов використання проводіть технічне обслуговування повітроочисника згідно з інформацією, вказаною в окремій інструкції з експлуатації двигуна.

У разі використання в дуже запиленому середовищі чистьте його кожні декілька годин роботи. Неналежна робота двигуна зазвичай означає, що необхідно провести технічне обслуговування повітроочисника. Інформацію щодо технічного обслуговування повітроочисника можна прочитати в інструкції з експлуатації двигуна, що входить до комплексу Вашого пристрою.

Свічку запалювання слід прочищати та зазор між електродами слід установлювати один раз на сезон. Свічку запалювання рекомендується замінювати на початку кожного сезону роботи; правильний тип свічки і характеристики зазору між електродами можна подивитися в інструкції з експлуатації двигуна. Регулярно витирайте двигун тканиною або чистьте щіткою. Тримайте чистою охолоджувальну систему (блок вентилятора) для забезпечення належної циркуляції повітря, оскільки це необхідно для високої продуктивності та тривалої експлуатації двигуна. Перевіряйте, щоб з глушника була видалена вся трава, бруд і займисті залишки.

11. ІНСТРУКЦІЇ ЗІ ЗБЕРІГАННЯ (ПІСЛЯ ЗАКІНЧЕННЯ СЕЗОНУ)

Щоб підготувати газонокосарку для зберігання, слід виконати дії, зазначені нижче.

1. Спорожніть бак після останнього скошування у сезоні.
 - а) Зробіть це за допомогою відсмоктувального насосу.



ЗАСТЕРЕЖЕННЯ: Не зливайте бензин у зачинених приміщеннях, поблизу відкритого вогню тощо. Не паліть! Випари бензину можуть спричинити вибух або пожежу.

- б) Запустіть двигун і залиште його працювати, доки не буде використаний увесь бензин, що залишився, і двигун не зупиниться.
 - в) Зніміть свічку запалювання. За допомогою ручної маслянки налейте приблизно 20 мл мастила у камеру згоряння. Запустіть стартер, щоб рівномірно розподілити мастило по камері згоряння. Установіть свічку запалювання.
2. Ретельно почистіть та змастіть газонокосарку, як вказано в розділі "ІНСТРУКЦІЇ ЩОДО ЗМАЩУВАННЯ".
 3. Злегка змажте ріжуче полотно, щоб уникнути корозії.
 4. Зберігайте газонокосарку у сухому, чистому, захищеному від морозу приміщенні подалі від сторонніх осіб.



ЗАСТЕРЕЖЕННЯ: Газонокосарку ставити на зберігання слід тільки після того, як двигун повністю охолоне.

**ПРИМІТКА:**

- Під час зберігання будь-якого обладнання у невентильованому приміщенні або у приміщенні, призначеному для зберігання матеріалів:
- Вживайте відповідних заходів, щоб захистити обладнання від корозії. Покривайте обладнання, особливо кабелі та усі рухомі частини, легким мастилом або силіконом.
- Не згинайте та не перекручуйте кабелі.
- Якщо пусковий шнур від'єднався від фіксатора на ручці, від'єднайте і помістіть на землю дріт свічки запалювання, послабте ручку керування ріжучим полотном і повільно витягніть пусковий шнур із двигуна. Засуньте пусковий шнур у болт фіксатора пускового шнура на ручці.

Транспортування

Вимикайте двигун. Будьте уважними, щоб під час пересування газонокосарки не погнути і не пошкодите ріжуче полотно через перешкоди.

12. УКАЗІВКИ ЩОДО ПОШУКУ ТА УСУНЕННЯ НЕСПРАВНОСТЕЙ

ПРОБЛЕМА	МОЖЛИВА ПРИЧИНА	ЗАХОДИ З УСУНЕННЯ НЕСПРАВНОСТІ
Двигун не запускається.	Важіль дроселювання знаходиться у неправильному положенні для робочих умов.	Пересуньте важіль дроселювання у правильне положення.
	Паливний бак порожній.	Наповніть бак паливом: зверніться до ІНСТРУКЦІЇ З ЕКСПЛУАТАЦІЇ ДВИГУНА.
	Повітроочисник забруднений.	Почистіть повітроочисник: зверніться до ІНСТРУКЦІЇ З ЕКСПЛУАТАЦІЇ ДВИГУНА.
	Свічка запалювання послаблена.	Затягніть свічку запалювання із крутним моментом у 25–30 Нм.
	Дріт свічки запалювання послаблений або від'єднався від свічки.	Під'єднайте дріт до свічки запалювання.
	Неправильний зазор між електродами свічки запалювання.	Установіть зазор між електродами від 0,7 мм до 0,8 мм.
	Свічка запалювання пошкоджена.	Установіть нову свічку із правильним зазором між електродами: зверніться до ІНСТРУКЦІЇ З ЕКСПЛУАТАЦІЇ ДВИГУНА.
	Карбюратор заповнений паливом.	Зніміть повітроочисник і тягніть пусковий шнур доти, доки карбюратор не звільниться від пального, а потім установіть повітроочисник на місце.
	Пошкодження в модулі запалювання.	Зверніться до сервісного агента.
Двигун важко запускається або втрачає потужність.	У паливному баку бруд, вода або паливо низької якості.	Злийте паливо та почистіть бак. Заповніть бак чистим свіжим паливом.
	Вентиляційний отвір у кришці паливного баку забруднений.	Почистіть або замініть кришку паливного баку.
	Повітроочисник забруднений.	Почистіть повітроочисник.
Двигун працює нерівномірно.	Свічка запалювання пошкоджена.	Установіть нову свічку із правильним зазором між електродами: зверніться до ІНСТРУКЦІЇ З ЕКСПЛУАТАЦІЇ ДВИГУНА.
	Неправильний зазор між електродами свічки запалювання.	Установіть зазор між електродами від 0,7 мм до 0,8 мм.
	Повітроочисник забруднений.	Почистіть повітроочисник: зверніться до ІНСТРУКЦІЇ З ЕКСПЛУАТАЦІЇ ДВИГУНА.
Неналежний холостий хід двигуна.	Повітроочисник забруднений.	Почистіть повітроочисник: зверніться до ІНСТРУКЦІЇ З ЕКСПЛУАТАЦІЇ ДВИГУНА.
	Отвори для повітря у кожусі двигуна заблоковані.	Почистіть отвори від сміття.
	Охолоджувальні пластини і проходи для повітря під корпусом вентилятора двигуна заблоковані.	Очистіть охолоджувальні пластини і проходи для повітря від сміття.
Двигун перескакує на високу швидкість.	Зазор між електродами свічки запалювання замалий.	Установіть зазор між електродами від 0,7 мм до 0,8 мм.
Двигун перегрівается.	Обмежений потік охолоджувального повітря.	Почистіть кожух двигуна, корпус вентилятора, проходи для повітря.
	Неправильна свічка запалювання.	Установіть на двигун свічку запалювання RJ19LMC та охолоджувальні пластини.
Газонокосарка незвично вібує.	Ріжуче полотно не затягнуте.	Затягніть ріжуче полотно.
	Ріжуче полотно не збалансоване.	Збалансуйте ріжуче полотно.

13. ГАРАНТІЯ

Гарантія на даний виріб поширюється відповідно до правових норм на 12 місяців від дати купівлі першим користувачем.

Ця гарантія покриває усі вади внаслідок неякісного матеріалу або виробництва; вона не поширюється на дефекти від природного зношення і поломок деталей, наприклад, підшипників, щіток, кабелів, свічок запалювання або додаткового приладдя, наприклад, свердел, наконечників, ріжучих полотен пилок тощо; пошкодження або дефекти внаслідок небалого використання, нещасних випадків або змін будови пристрою; а також вона не поширюється на видатки на транспортування.

Ми залишаємо за собою право відхилити будь-яку претензію, коли факт купівлі неможливо підтвердити або технічне обслуговування пристрою не здійснювалось належним чином (регулярно чистьте вентиляційні отвори, перевіряйте вугільні щітки). Зберігайте чек як доказ дати здійснення купівлі. Пристрій у нерозібраному стані треба повернути Вашому дилеру у якомога чистішому стані, в оригінальній упаковці, якщо така була, з доказом здійснення купівлі.

Модель: PM-46

Замірний рівень акустичної потужності:

92,9 дБ (A)

Гарантований рівень акустичної потужності:

96 дБ (A)

Модель: PM-46 N

Замірний рівень акустичної потужності:

92,9 дБ (A)

Гарантований рівень акустичної потужності:

96 дБ (A)

Модель: PM-46 S

Замірний рівень акустичної потужності:

92,9 дБ (A)

Гарантований рівень акустичної потужності:

96 дБ (A)

31. 7. 2012

Tamiro Kishima
Виконавчий директор

Rainer Bergfeld
Виконавчий директор

14. ДОВКІЛЛЯ

Якщо після тривалого використання Вам потрібний новий інструмент, не викидайте старий із домашнім сміттям, а здайте його до спеціального центру прийому старих інструментів.

15. ДЕКЛАРАЦІЯ ПРО ВІДПОВІДНІСТЬ СТАНДАРТАМ ЄС

Тільки для країн Європи

Таміро Кішіма та Райнер Бергфельд, які нижче поставили свої підписи як особи, уповноважені Dolmar GmbH, заявляють, що DOLMAR машин (и):

позначення обладнання: Бензинова газонокосарка № моделі/тип: PM-46, PM-46 N, PM-46 S

технічні характеристики: див. розділ "4. ТЕХНІЧНІ ДАНІ"

є серійним виробництвом,

відповідає таким Європейським директивам:

2004/108/EC, 2006/42/EC, 2000/14/EC & 2005/88/EC

та виготовлено відповідно до таких стандартів або стандартизованих документів:

EN ISO 14982, EN836

Технічна документація знаходиться:

Dolmar GmbH,
Jenfelder Straße 38, Abteilung FZ,
D-22045 Hamburg

Процедура оцінки відповідності, яка вимагається Директивою 2000/14/EC, відбулася згідно з додатком V.

Уповноважений орган:

TÜV SÜD Industrie Service GmbH
Westendstraße 199, D-80686 München, Німеччина
Ідентифікаційний номер: 0036

DOLMAR



DOLMAR GmbH
Postfach 70 04 20
D-22004 Hamburg
Germany
<http://www.dolmar.com>

PM-46-15L-0712

ALA