

DOLMAR

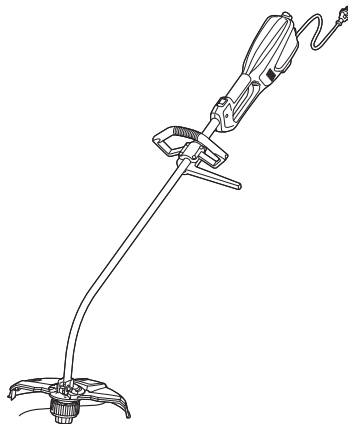

GB	Electric Grass Trimmer	Instruction Manual
F	Coupe-Herbe Electrique	Manuel d'instructions
D	Elektro-Trimmer	Gebrauchsanleitung
I	Tosaerba elettrico	Istruzioni per l'uso
NL	Elektrische grastrimmer	Gebruiksaanwijzing
E	Cortadora de Césped	Manual de instrucciones
P	Aparador de Grama Eléctrico	Manual de instruções
DK	Elektrisk græstrimmer	Brugervejledning
GR	Ηλεκτρικό κουρευτικό γκαζόν	Εγχειρίδιο οδηγιών
TR	Elektrikli Çim Biçme Makinesi	Kullanım Kılavuzu
PL	Wykaszarka Elektryczna	Instrukcja obsługi
HU	Elektromos fűnyíró	Használati útmutató
SK	Elektrická kosačka na trávu	Návod na obsluhu
CZ	Elektrický vyžinač	Návod k použití
RO	Trimmer electric pentru iarbă	Manual de instrucțiuni
UA	Електротример	Інструкція з експлуатації

ET-71 C
ET-101 C



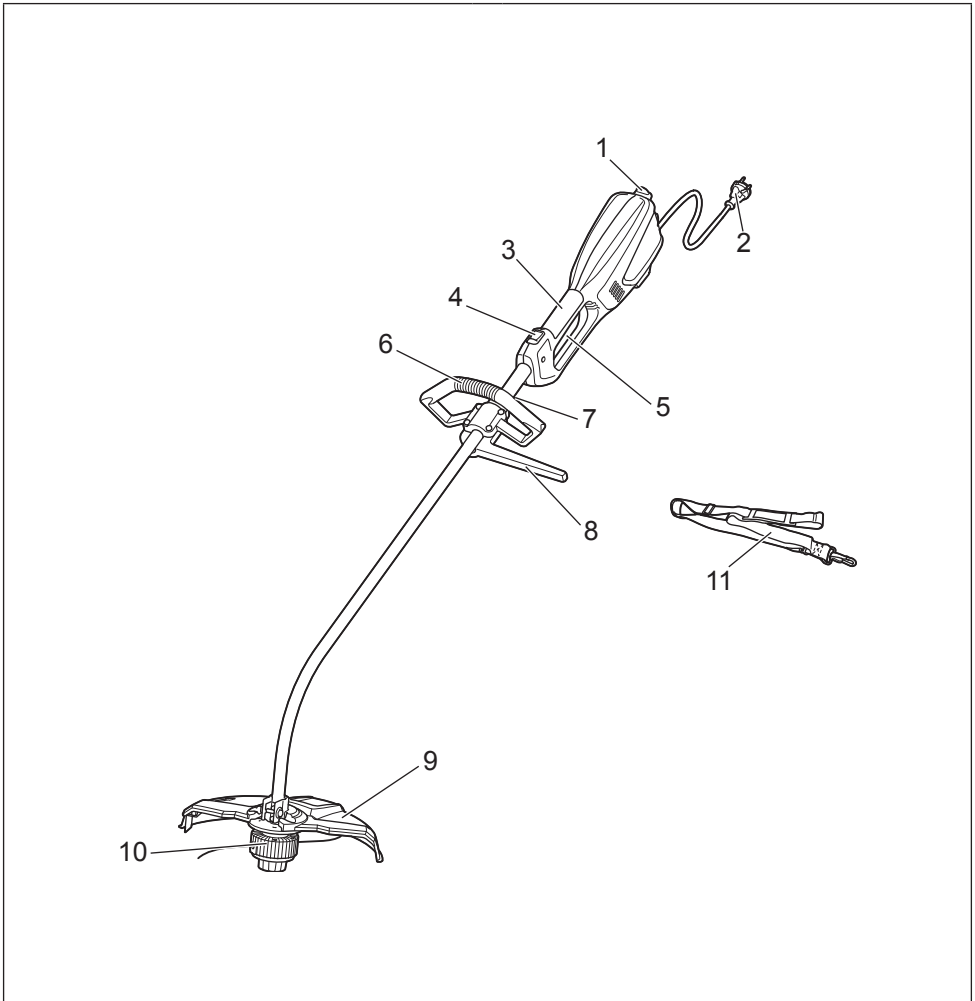

1

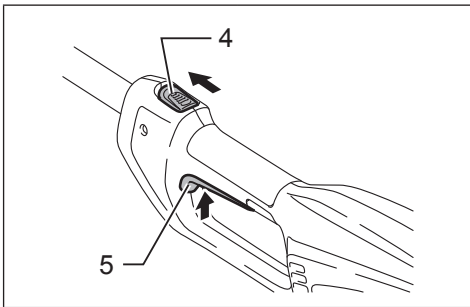

2

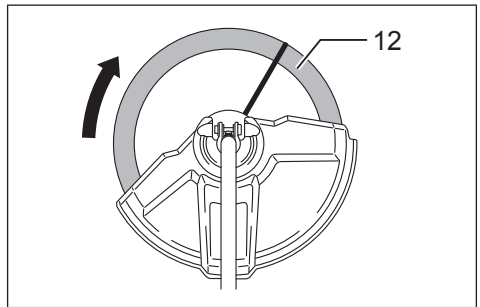

3

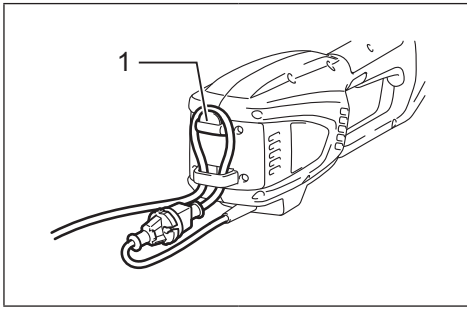

4

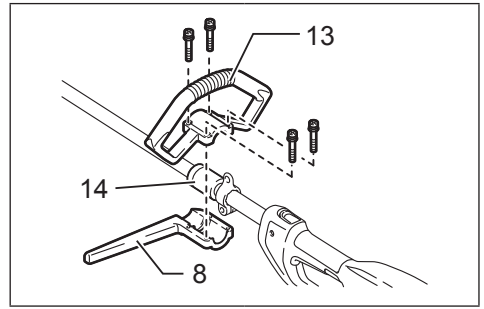

5

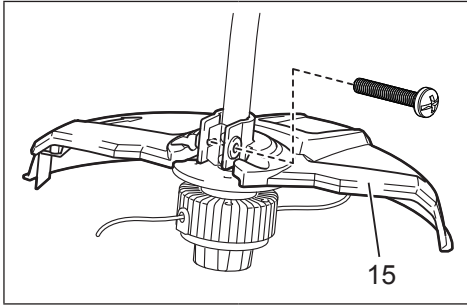

6

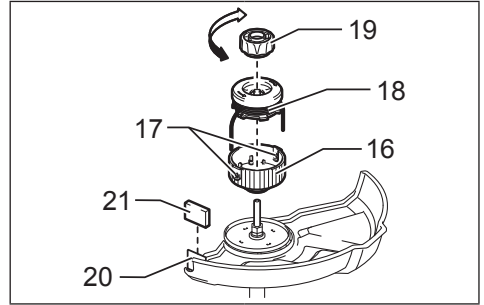

7

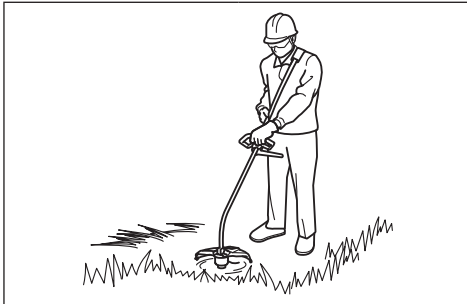

8

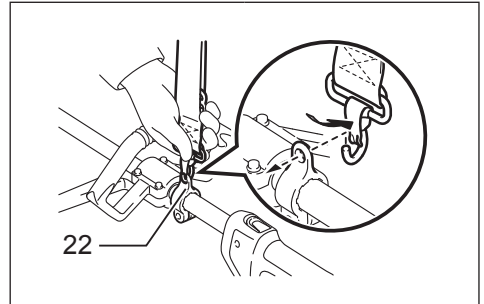

9

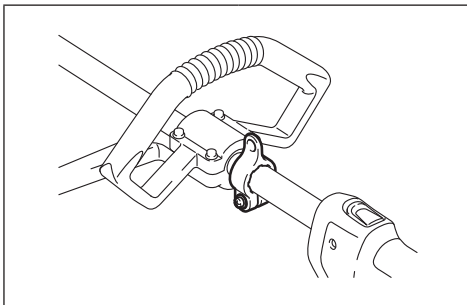

10

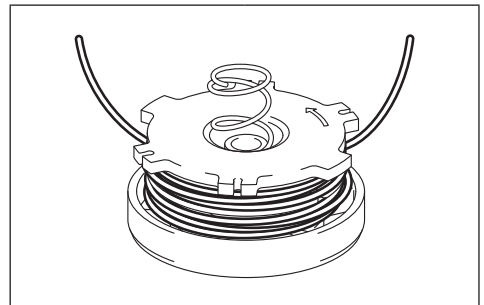

11

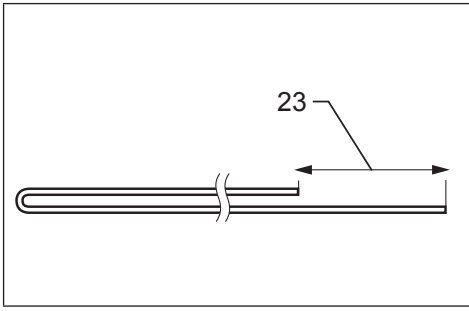

12

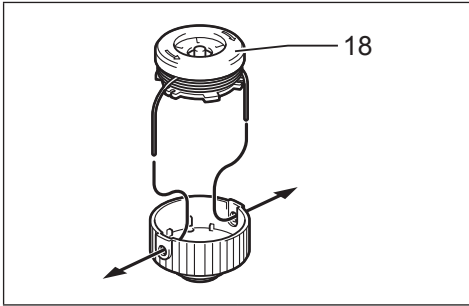
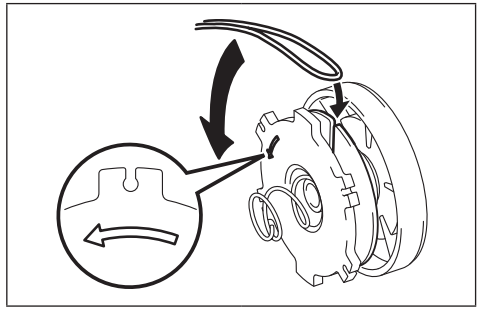

14

Explanation of general view

1 Cable holder	8 Barrier	17 Eyelets
2 Power supply cord (the shape may differ from country to country)	9 Cutting tool guard (protector)	18 Spool
3 Rear handle	10 Cutting tool	19 Lock screw
4 Lock-off lever	11 Shoulder harness	20 Cord cutter
5 Switch trigger	12 Most effective cutting area	21 Cover
6 Front handle	13 Handle	22 Hanger
7 Hanger (suspension point)	14 Rubber part	23 80 – 100 mm
	15 Protector	
	16 Cup	

SPECIFICATIONS

Model	ET-71 C	ET-101 C
Type of handle	Loop handle	
Overall length	1,550 mm	
Net weight	4.3 kg	
Continuous rating input	700 W	1,000 W
No load speed	6,500 min ⁻¹	6,500 min ⁻¹
Applicable cutting tool	Nylon cutting head	
Cutting width	350 mm	
Safety class	▣ / II	

- Due to our continuing program of research and development, the specifications herein are subject to change without notice.
- Specifications may differ from country to country.
- Weight according to EPTA-Procedure 01/2003

Noise	Sound pressure level average		Sound power level average		Applicable standard
	Model	L _{PA} (dB(A))	Uncertainty K (dB(A))	L _{WA} (dB(A))	
ET-71 C	81.6	2.5	93.75	1.46	EN 50636-2-91
ET-101 C	79.8	2.5	93.4	1.61	

- Wear ear protection.

Vibration	Front grip		Rear grip		Applicable standard or directive
	Model	a _h (m/s ²)	Uncertainty K (m/s ²)	a _h (m/s ²)	
ET-71 C	2.272	1.5	2.222	1.5	EN 50636-2-91
ET-101 C	2.268	1.5	2.248	1.5	

- The declared vibration emission value has been measured in accordance with the standard test method and may be used for comparing one tool with another.
- The declared vibration emission value may also be used in a preliminary assessment of exposure.

⚠ WARNING:

- The vibration emission during actual use of the power tool can differ from the declared emission value depending on the ways in which the tool is used.
- Be sure to identify safety measures to protect the operator that are based on an estimation of exposure in the actual conditions of use (taking account of all parts of the operating cycle such as the times when the tool is switched off and when it is running idle in addition to the trigger time).

Symbols

The following show the symbols used for the equipment. Be sure that you understand their meaning before use.



- Take particular care and attention.



- Read instruction manual.



- Danger; be aware of thrown objects.



- The distance between the tool and bystanders must be at least 15 m.



- Keep bystanders away.



- Keep distance at least 15 m.



- Wear a helmet, goggles and ear protection.



- Wear protective gloves.



- Wear sturdy boots with nonslip soles. Steeltoed safety boots are recommended.



- Do not expose to moisture.



- Disconnect the mains plug if the cord is damaged or entangled.



- Do not use blade.



- DOUBLE INSULATION



- Only for EU countries
Do not dispose of electric equipment together with household waste material!

In observance of the European Directive, on Waste Electric and Electronic Equipment and its implementation in accordance with national law, electric equipment that have reached the end of their life must be collected separately and returned to an environmentally compatible recycling facility.

EC DECLARATION OF CONFORMITY

For European countries only

The EC declaration of conformity is included as Annex A to this instruction manual.

IMPORTANT SAFETY INSTRUCTIONS

⚠ WARNING! Read all safety warnings and all instructions. Failure to follow the warnings and instructions may result in electric shock, fire and/or serious injury.

Save all warnings and instructions for future reference.

1. This appliance can be used by children aged from 8 years and above and persons with reduced physical, sensory or mental capabilities or lack of experience and knowledge if they have been given supervision or instruction concerning use of the appliance in a safe way and understand the hazards involved.
2. Children shall not play with the appliance.
3. Be familiar with the controls and proper use of the equipment.
4. Warning. Cutting elements continue to rotate after the motor is switched off.
5. Never allow children or people unfamiliar with the instructions to use the machine.
6. Stop using the machine while people, especially children, or pets are nearby.
7. Only use the machine in daylight or good artificial light.
8. Before using the machine and after any impact, check for signs of wear or damage and repair as necessary.
9. Take care against injury from any device fitted for trimming the filament line length. After extending new cutter line always return the machine to its normal operating position before switching on.
10. Never replace the non-metallic cutting means with metallic cutting means.
11. This appliance is not intended for use by persons (including children) with reduced physical, sensory or mental capabilities, or lack of experience and knowledge, unless they have been given supervision or instruction concerning use of the appliance by a person responsible for their safety. Children should be supervised to ensure that they do not play with the appliance.
12. Use the tool with the utmost care and attention.
13. Operate the tool only if you are in good physical condition. Perform all work calmly and carefully. Use common sense and keep in mind that the operator or user is responsible for accidents or hazards occurring to other people or their property.
14. Never operate the tool when tired, feeling ill or under the influence of alcohol or drugs.
15. The tool should be switched off immediately if it shows any signs of unusual operation.
16. Disconnect the machine from the mains before checking, cleaning or working on the machine and when it is not in use.
17. Never use replacement parts or accessories not provided or recommended by the manufacturer.

Intended use of the tool

1. Use right tool. The electronic grass trimmer is only intended for cutting grass, light weeds. It should not be used for any other purpose such as hedge cutting as this may cause injury.

Personal protective equipment

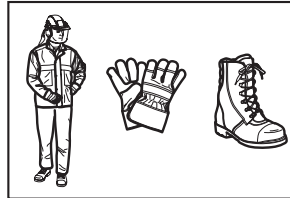
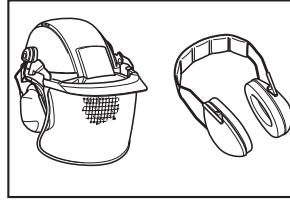

1. Dress Properly. The clothing worn should be functional and appropriate, i.e. it should be tight-fitting but not cause hindrance. Do not wear either jewelry or clothing which could become entangled with high grass. Wear protective hair covering to contain long hair.
2. When using the tool, always wear sturdy shoes with a non-slip sole. This protects against injuries and ensures a good footing.
3. Wear protective glasses or goggles.

Electrical safety

1. Avoid dangerous environment. Don't use the tool in damp or wet locations or expose it to rain. Water entering the tool will increase the risk of electric shock.
2. Power tool plugs must match the outlet. Never modify the plug in any way. Do not use any adapter plugs with earthed (grounded) power tools. Unmodified plugs and matching outlets will reduce risk of electric shock.
3. Avoid body contact with earthed or grounded surfaces such as pipes, radiators, ranges and refrigerators. There is an increased risk of electric shock if your body is earthed or grounded.
4. Do not abuse the cord. Never use the cord for carrying, pulling or unplugging the power tool. Keep cord away from heat, oil, sharp edges or moving parts. Damaged or entangled cords increase the risk of electric shock.
5. When operating a power tool outdoors, use an extension cord suitable for outdoor use. Use of a cord suitable for outdoor use reduces the risk of electric shock.
6. If operating a power tool in a damp location is unavoidable, use a residual current device (RCD) protected supply. Use of an RCD reduces the risk of electric shock.
7. Use of power supply via a RCD with a rated residual current of 30 mA or less is always recommended.
8. Before use, check the supply and extension cord for signs of damage or ageing.
9. If the cord becomes damaged during use, disconnect the cord from the supply immediately. Do not touch the cord before disconnecting the supply.

10. Do not use the tool if the cords are damaged or worn.
11. Keep extension cord away from cutting elements.

Starting up the tool

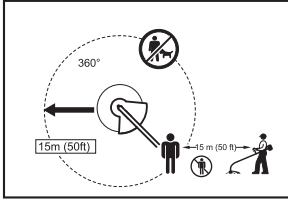

1. Make sure that there are no children or other people within a working range of 15 meters (50 ft), also pay attention to any animals in the working vicinity. Otherwise stop using the tool.
2. Before use always check that the tool is safe for operation. Check the security of the cutting tool and the guard and the switch trigger/lever for easy and proper action. Check for clean and dry handles and test the on/off function of the switch.
3. Check damaged parts before further use of the tool. A guard or other part that is damaged should be carefully checked to determine that it will operate properly and perform its intended function. Check for alignment of moving parts, binding of moving parts, breakage of parts, mounting, and any other condition that may affect its operation. A guard or other part that is damaged should be properly repaired or replaced by our authorized service center unless indicated elsewhere in this manual.
4. Switch on the motor only when hands and feet are away from the cutting tool.
5. Before starting make sure that the cutting tool has no contact with hard objects such as branches, stones etc. as the cutting tool will revolve when starting.

Method of operation

1. Never operate the machine with damaged guards or without the guards in place.
2. Only use the tool in good light and visibility. During the winter season beware of slippery or wet areas, ice and snow (risk of slipping). Always ensure a safe footing.
3. Take care against injury to feet and hands from the cutting tool.
4. Keep hands and feet away from the cutting means at all times and especially when switching on the motor.
5. Never cut above waist height.
6. Never stand on a ladder and run the tool.
7. Never work on unstable surfaces.
8. Do not overreach. Keep the balance at all times. Always be sure of the footing on slopes. Always walk and never run.
9. Remove sand, stones, nails etc. found within the working range. Foreign particles may damage the cutting tool and can cause to be thrown away, resulting in a serious injury.
10. Should the cutting tool hit stones or other hard objects, immediately switch off the motor and inspect the cutting tool.

11. Before commencing cutting, the cutting tool must have reached full working speed.
12. During operation always hold the tool with both hands. Never hold the tool with one hand during use. Always ensure a safe footing.
13. All protective equipment such as guards supplied with the tool must be used during operation.
14. Except in case of emergency, never drop or cast the tool to the ground or this may severely damage the tool.
15. Never drag the tool on the ground when moving from place to place, the tool may become damaged if moved in this manner.
16. Always withdraw the mains plug:
 - whenever leaving the tool unattended;
 - before clearing a blockage;
 - before checking, cleaning or working on the tool;
 - before making any adjustments, changing accessories or storing;
 - whenever the tool starts vibrating unusually;
 - whenever transporting the tool.
17. Don't force the tool. It will do the job better and with less likelihood of a risk of injury at the rate for which it was designed.

Maintenance instructions

1. The condition of the cutting tool, protective devices and shoulder strap must be checked before commencing work.
2. Turn off the motor and withdraw the mains plug before carrying out maintenance, replacing the cutting tool and cleaning the tool.
3. After use, withdraw the mains plug and check for damage.
4. Check for loose fasteners and damaged parts such as nearly halfway cut-off state in the cutting tool.
5. When not in use store the equipment in a dry location that is locked up or out of children's reach.
6. Use only the manufacturer's recommended replacement parts and accessories.
7. Always ensure that ventilation openings are kept clear of debris.
8. Inspect and maintain the tool regularly, especially before/after use. Have the tool repaired only by our authorized service center.
9. Keep handles dry, clean and free from oil and grease.
10. Never use water to cleaning the unit.

SAVE THESE INSTRUCTIONS.

⚠ WARNING:

DO NOT let comfort or familiarity with product (gained from repeated use) replace strict adherence to safety rules for the subject product. MISUSE or failure to follow the safety rules stated in this instruction manual may cause serious personal injury.

PARTS DESCRIPTION (Fig. 1)

FUNCTIONAL DESCRIPTION

WARNING:

- **Always be sure that the tool is switched off and unplugged before adjusting or checking the functions on the tool.** Failure to switch off and unplug may result in serious personal injury from accidental start-up.

Power switch action (Fig. 2)

WARNING:

- **Before plugging in, always check to see that the switch trigger actuates properly and returns to the "OFF" position when released. Do not pull the switch trigger hard without sliding the lock-off lever. This can cause switch breakage.** Operating a tool with a switch that does not actuate properly can lead to loss of control and serious personal injury.

To prevent the switch trigger from being accidentally pulled, a lock-off lever is provided.

To start the tool, slide the lock-off lever forward and then pull the switch trigger. Release the switch trigger to stop.

Nylon cutting head (Fig. 3)

NOTICE:

- Do not attempt to bump feed the head while the tool is operating at a high RPM. Bump feeding at a high RPM may cause damage to the nylon cutting head.
- The bump feed will not operate properly if the head is not rotating.

The nylon cutting head is a dual grass trimmer head provided with a bump & feed mechanism.

To feed out the nylon cord, bump the cutting head against the ground while the cutting head is rotating.

NOTE:

- If the nylon cord does not feed out while bumping the head, rewind/replace the nylon cord by following the procedures described under "Maintenance."

Cable holder (Fig. 4)

Make a small loop of power cable, and hang it onto the cable holder.

ASSEMBLY

WARNING:

- **Always be sure that the tool is switched off and unplugged before carrying out any work on the tool.** Failure to switch off and unplug may result in serious personal injury from accidental start-up.
- **Never start the tool unless it is completely assembled.** Operation of the tool in a partially assembled state may result in serious personal injury from accidental start-up.

Installing the handle (Fig. 5)

WARNING:

- Do not remove or shrink the spacer. The spacer keeps a certain distance between both hands. Setting the grip/barrier assembly close to the other grip beyond the length of the spacer may cause loss of control and serious personal injury.

Fit the handle and the barrier onto the rubber part on the shaft pipe. Adjust the location of the handle, and then tighten them with four bolts.

Installing the protector (Fig. 6)

WARNING:

- **Never use the tool without the protector illustrated in place.** Failure to do so can cause serious personal injury.

CAUTION:

- Take care not to injure yourself on the cutter for cutting the nylon cord.

1. Fit the protector onto the shaft.
2. Align the hole of the protector along the slit of the metal part on the shaft.
3. Tighten them with the bolt.

Installing nylon cutting head (Fig. 7)

NOTICE:

- Be sure to use genuine nylon cutting head.

NOTE:

- Remove the cover on the cord cutter before use.

Turn the tool upside down so that you can replace the nylon cutting head easily.

1. Fit the cup onto the axis.
2. Put the nylon cords through the eyelets to come out of the cup.
3. Fit the spool on the axis.
4. Press the spool into the cup.
5. Hold the cup and the spool, and then tighten them with the lock screw by turning it clockwise.

To remove the nylon cutting head, turn the lock screw counterclockwise while holding the cup.

OPERATION

Correct handling of tool

Correct posture (Fig. 8)

WARNING:

- **Always position the tool on your right-hand side so that the barrier is always in front of your body.** Correct positioning of the tool allows for maximum control and will reduce the risk of serious personal injury.

CAUTION:

- **If during operation the nylon cutting head accidentally impacts a rock or hard object, stop the tool and inspect for any damage. If the nylon cutting head is damaged, replace it immediately.** Use of a damaged nylon cutting head could result in serious personal injury.

Put the shoulder harness on your left shoulder by putting your head and right arm through it and keep the tool on your right side while always keeping the barrier in front of your body.

Attachment of shoulder harness (Fig. 9)

Adjust the harness length so that the cutting tool is kept parallel with the ground.

Connect the hanger and the harness.

WARNING:

- **Be extremely careful to maintain control of the tool at all times. Do not allow the tool to be deflected toward you or anyone in the work vicinity.** Failure to keep control of the tool could result in serious injury to the bystander and the operator.

Adjustment of the hanger position and shoulder harness (Fig. 10)

To change the hanger position, loosen the bolt on the hanger. Then move the hanger.

After adjusting the hanger position, tighten the bolt with.

MAINTENANCE

WARNING:

- **Always be sure that the tool is switched off and unplugged before attempting to perform inspection or maintenance on the tool.** Failure to switch off and unplug may result in serious personal injury from accidental start-up.

NOTICE:

- Never use gasoline, benzine, thinner, alcohol or the like. Discoloration, deformation or cracks may result.

Replacing the nylon cord (Fig. 11)

WARNING:

- **Make sure that the nylon cutting head is secured to the tool properly before operation.** Failure to properly secure the nylon cutting head may cause it to fly apart resulting in serious personal injury.

1. Remove the lock screw by turning it counterclockwise.
2. Remove the spool and the cup. And remove the old nylon cord from the spool.
3. Cut a nylon cord in 3 – 6 m. Fold the cutting cord in two halves, leave one of half longer 80 – 100 mm than another. **(Fig. 12)**
4. Hook the middle of the new nylon cord to the notch located at the center of the spool between the two channels provided for the nylon cord. **(Fig. 13)**
5. Wind both ends firmly along the channels in the direction indicated by arrow mark on the spool.
6. Install the nylon cutting head as described in this instruction manual. **(Fig. 14)**

To maintain product SAFETY and RELIABILITY, repairs, any other maintenance or adjustment should be performed by Dolmar Authorized Service Centers, always using Dolmar replacement parts.

MAINTENANCE INTERVAL

Parts:	Interval:	How to:
Power cord	Every time before use	Visually inspect whether it is not badly worn or damaged. If it is damaged, ask your local service center for repair.
Auxiliary handle screw	Every time before use	Check whether screw is not loose. Tighten the screw if it is loose. Replace the screw if it is damaged.
Cutting tool guard (protector)	Every time before use	Check whether screw is not loose, whether protector is not damaged. Tighten the screw if it is loose. Replace the protector if it is damaged.
Nylon cutting head	Every 10 h	Visually inspect whether it is not badly worn or damaged. If it is damaged, replace it.

TROUBLESHOOTING

Before asking for repairs, conduct your own inspection first. If you find a problem that is not explained in the manual, do not attempt to dismantle the tool. Instead, ask Dolmar Authorized Service Centers, always using Dolmar replacement parts for repairs.

Malfunction status	Cause	Action
Motor does not run.	Power mains is not plugged in.	Plug in the mains.
	Power cable broken.	Ask your local authorized service center for repair.
	The drive system does not work correctly.	
Motor stops running after a little use.	Overheating.	Stop using of tool to allow it to cool down.
It does not reach maximum RPM.	The drive system does not work correctly.	Ask your local authorized service center for repair.
Cutting tool does not rotate: stop the machine immediately!	Foreign object such as a branch is jammed between the guard and the nylon cutting head.	Remove the foreign object.
	The drive system does not work correctly.	Ask your local authorized service center for repair.
Abnormal vibration: stop the machine immediately!	One end of the nylon cord has been broken.	Bump the nylon cutting head against the ground while it is rotating to cause the cord to feed.
	The drive system does not work correctly.	Ask your local authorized service center for repair.
Cutting tool and motor cannot stop: Disconnect the mains immediately!	Electric or electronic malfunction.	Disconnect the mains and ask your local authorized service center for repair.

OPTIONAL ACCESSORIES

CAUTION:

- These accessories or attachments are recommended for use with your Dolmar tool specified in this manual. The use of any other accessories or attachments might present a risk of injury to persons. Only use accessory or attachment for its stated purpose.

If you need any assistance for more details regarding these accessories, ask your local Dolmar Service Center.

- Nylon cutting head
- Nylon cord (cutting line)
- Shoulder harness

NOTE:

- Some items in the list may be included in the tool package as standard accessories. They may differ from country to country.

Descriptif

1 Support de câble	9 Défecteur de l'outil de coupe	17 Œillets
2 Cordon d'alimentation (la forme peut varier d'un pays à l'autre)	10 Outil de coupe	18 Bobine
3 Poignée arrière	11 Harnais simple	19 Écrou de blocage
4 Bouton de sécurité	12 Zone de coupe la plus efficace	20 Coupe-fil
5 Gâchette	13 Poignée	21 Cache de protection
6 Poignée avant	14 Partie recouverte de caoutchouc	22 Anneau de suspension
7 Anneau de suspension	15 Défecteur	23 80 – 100 mm
8 Protection	16 Coupelle	

SPÉCIFICATIONS

Modèle	ET-71 C	ET-101 C
Type de poignée	Poignée circulaire	
Longueur totale	1 550 mm	
Poids net	4,3 kg	
Puissance en régime continu	700 W	1 000 W
Vitesse à vide	6 500 min ⁻¹	6 500 min ⁻¹
Outil de coupe adapté	Tête de coupe à fil nylon	
Largeur de coupe	350 mm	
Catégorie de sécurité	Ⓜ/II	

- Étant donné l'évolution constante de notre programme de recherche et développement, les spécifications contenues dans ce manuel sont modifiables sans préavis.
- Les spécifications peuvent varier suivant les pays.
- Poids selon la procédure EPTA 01/2003

Niveau sonore	Niveau de pression acoustique moyen		Niveau de puissance acoustique moyen		Norme applicable
	Modèle	L _{PA} (dB (A))	Incertitude K (dB (A))	L _{WA} (dB (A))	
ET-71 C	81,6	2,5	93,75	1,46	EN 50636-2-91
ET-101 C	79,8	2,5	93,4	1,61	

- Portez des protecteurs d'oreilles.

Vibrations	Poignée avant		Poignée arrière		Norme ou directive applicable
	Modèle	a _h (m/s ²)	Incertitude K (m/s ²)	a _h (m/s ²)	
ET-71 C	2,272	1,5	2,222	1,5	EN 50636-2-91
ET-101 C	2,268	1,5	2,248	1,5	

- La valeur d'émission de vibration déclarée a été mesurée conformément à la méthode d'essai normalisée et peut être utilisée pour comparer différents outils.
- La valeur d'émission de vibration déclarée peut aussi être utilisée pour réaliser une évaluation préliminaire de l'exposition.

⚠ AVERTISSEMENT :

- L'émission de vibration pendant l'utilisation réelle de l'outil électrique peut différer de la valeur d'émission déclarée en fonction de la façon dont l'outil est utilisé.
- Assurez-vous que les mesures de sécurité visant à protéger l'opérateur sont basées sur une estimation de l'exposition dans les conditions normales d'utilisation, en tenant compte de toutes les phases du cycle de fonctionnement, y compris les périodes d'arrêt et de fonctionnement à vide.

Symboles

Les symboles suivants vous signalent des informations importantes relatives à l'équipement. Assurez-vous que vous comprenez leur signification avant utilisation.



- Soyez vigilant.



- Lisez le manuel d'instruction.



- Danger, risque de projection d'objets.



- Distance minimum entre l'outil et les personnes présentes : 15 m.



- Éloignez les personnes présentes.



- Restez à une distance de 15 m minimum.



- Portez un casque, des lunettes de sécurité et des protecteurs d'oreilles.



- Portez des gants de protection.



- Portez des chaussures solides à semelles antidérapantes. Le port de chaussures de sécurité à embout en acier est recommandé.



- N'exposez pas l'outil à l'humidité.



- Débranchez la prise de l'alimentation si le cordon est endommagé ou emmêlé.



- N'utilisez pas de lame.



- DOUBLE ISOLATION



- Pour l'UE uniquement
Ne jetez pas les équipements électriques dans les ordures ménagères !
Conformément à la directive européenne relative aux déchets d'équipements électriques et électroniques (DEEE) et à sa transposition dans la législation nationale, les équipements électriques qui ont atteint la fin de leur durée de service doivent être collectés à part et être soumis à un recyclage respectueux de l'environnement.

DÉCLARATION DE CONFORMITÉ CE

Pour les pays d'Europe uniquement

La déclaration de conformité CE est fournie en Annexe A à ce mode d'emploi.

IMPORTANTES CONSIGNES DE SÉCURITÉ

⚠ AVERTISSEMENT! Veuillez lire toutes les consignes de sécurité et instructions. Le non-respect des mises en garde et des instructions peut entraîner un choc électrique, un incendie et/ou des blessures graves.

Conservez toutes les mises en garde et instructions pour consultation ultérieure.

1. Cet appareil peut être utilisé par des enfants de 8 ans et plus, ainsi que par des personnes présentant des capacités physiques, sensorielles ou mentales réduites, ou par des personnes dénuées d'expérience et de connaissances si elles ont pu faire l'objet d'une surveillance ou recevoir des instructions préalables concernant l'utilisation en toute sécurité de l'appareil et si elles comprennent les risques associés.
2. Ne laissez pas les enfants jouer avec l'appareil.
3. Familiarisez-vous avec les commandes et l'utilisation correcte de l'équipement.
4. Avertissement. Les éléments de coupe continuent de tourner une fois l'alimentation du moteur coupée.
5. Ne laissez jamais des enfants ou des personnes non familiarisées avec les présentes instructions utiliser l'outil.
6. N'utilisez jamais l'outil à proximité de personnes, en particulier d'enfants, ou d'animaux domestiques.
7. Utilisez l'outil uniquement à la lumière du jour ou sous un bon éclairage artificiel.
8. Avant d'utiliser l'outil et après tout choc, vérifiez s'il présente des signes d'usure ou de détérioration, et réparez-le si nécessaire.
9. Veillez à ne pas vous blesser avec le coupe-fil (mise à la bonne longueur du fil de coupe). Après allongement du fil de coupe, remettez toujours l'outil en position de fonctionnement normal avant de le mettre en marche.
10. Ne remplacez jamais l'outil de coupe non métallique par un outil de coupe métallique.
11. Cet outil n'est pas destiné à être utilisé par des personnes (notamment des enfants) présentant des capacités physiques, sensorielles ou mentales réduites, ou par des personnes dénuées d'expérience et de connaissances, sauf si elles ont pu faire l'objet d'une surveillance ou recevoir des instructions préalables concernant l'utilisation de l'outil de la part des personnes responsables de leur sécurité. Les enfants doivent être surveillés pour s'assurer qu'ils ne jouent pas avec l'appareil.
12. Utilisez toujours l'outil avec prudence.
13. N'utilisez l'outil que si vous êtes en bonne condition physique. Faites très attention à tout ce que vous faites. Faites appel à votre bon sens, et souvenez-vous que l'opérateur ou l'utilisateur est responsable des accidents et dommages causés à des tiers ou à leurs biens.
14. N'utilisez jamais l'outil lorsque vous êtes fatigué, malade, ou sous l'influence d'alcool ou de médicaments.
15. Arrêtez l'outil immédiatement si celui-ci présente des signes de fonctionnement anormal.

16. Débranchez l'outil de l'alimentation électrique lorsque vous ne l'utilisez pas, et avant toute vérification, tout nettoyage ou toute intervention sur l'outil.
17. Utilisez toujours des pièces de rechange ou des accessoires fournis ou recommandés par le fabricant.

Utilisation prévue de l'outil

1. Utilisez le bon outil. Le coupe-herbe électronique est prévu uniquement pour couper l'herbe et les mauvaises herbes. Il ne doit pas être utilisé à d'autres fins, par exemple le taillage de haie, sous peine de blessure.

Équipement de protection personnelle

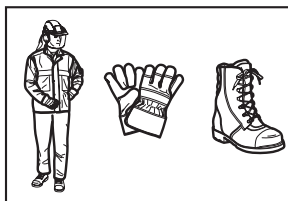
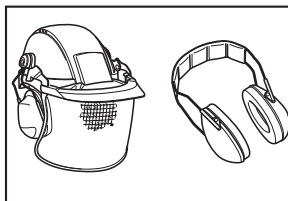

1. Habillez-vous de façon appropriée. Portez des vêtements fonctionnels et adaptés, c'est-à-dire ajustés, mais n'entravant pas vos mouvements. Ne portez pas de bijoux ou de vêtements risquant de s'accrocher dans les herbes hautes. Portez un couvre-chef protecteur pour retenir les cheveux longs.
2. Lorsque vous utilisez l'outil, portez toujours des chaussures solides à semelles antidérapantes. Elles offrent une protection contre les blessures et assurent un bon appui.
3. Portez des lunettes de sécurité.

Sécurité électrique

1. Évitez les environnements dangereux. N'utilisez pas l'outil dans des endroits mouillés ou humides, ne l'exposez pas à la pluie. La pénétration d'eau dans l'outil augmente les risques de choc électrique.
2. Le type de fiche de l'outil électrique doit correspondre à celui de la prise de courant. Ne modifiez jamais la fiche, de quelque façon que ce soit. N'utilisez pas de fiche d'adaptation avec les outils électriques mis à la terre (masse). L'utilisation de fiches non modifiées et de prises du type correspondant réduit les risques de choc électrique.
3. Évitez tout contact avec les surfaces mises à la terre ou à la masse, telles que tuyaux, radiateurs, cuisinières et réfrigérateurs. Les risques de choc électrique augmentent si votre corps se trouve mis à la terre ou à la masse.

4. **Ne maltraitez pas le cordon. Ne transportez jamais l'outil électrique par le cordon, et ne tirez pas sur le cordon pour déplacer l'outil ou débrancher la fiche. Tenez le cordon à l'écart des sources de chaleur, de l'huile, des objets tranchants et des pièces en mouvement. Les cordons endommagés ou emmêlés augmentent les risques de choc électrique.**
5. **Lorsque vous utilisez un outil électrique à l'extérieur, utilisez une rallonge conçue pour l'extérieur. L'utilisation d'une rallonge conçue pour l'extérieur réduit les risques de choc électrique.**
6. **Si l'utilisation d'un outil électrique dans un emplacement humide est inévitable, utilisez une source d'alimentation protégée par un disjoncteur différentiel. L'utilisation d'un disjoncteur différentiel réduit les risques de choc électrique.**
7. **Nous vous recommandons d'utiliser une alimentation protégée par un disjoncteur différentiel dont le courant de déclenchement est inférieur ou égal à 30 mA.**
8. Avant toute utilisation, inspectez le cordon d'alimentation et la rallonge pour vérifier qu'ils ne présentent aucun signe de détérioration ou de vieillissement.
9. Si le cordon d'alimentation est endommagé en cours d'utilisation, débranchez-le immédiatement de l'alimentation. **Ne touchez pas le cordon avant de l'avoir débranché de l'alimentation.**
10. N'utilisez pas l'outil si les cordons sont endommagés ou usés.
11. Tenez la rallonge à l'écart des éléments de coupe.
3. Avant utilisation de l'outil, vérifiez si celui-ci présente des pièces endommagées. Un déflecteur ou toute autre pièce endommagée doivent être inspectés avec précaution afin de déterminer s'ils peuvent fonctionner correctement et remplir leur rôle. Assurez-vous que les pièces mobiles ne sont pas désalignées ou bloquées, qu'aucune pièce et aucun support ne sont cassés et que l'outil n'a subi aucun dommage affectant son bon fonctionnement. Un déflecteur ou toute autre pièce endommagée doivent être réparés correctement ou remplacés par un centre technique agréé, sauf indication contraire dans le présent manuel.
4. Tenez vos mains et vos pieds à l'écart de l'outil de coupe lorsque vous mettez le moteur en marche.
5. Avant le démarrage, assurez-vous que l'outil de coupe n'est pas en contact avec des objets durs (branches, pierres, etc.). En effet, celui-ci se met à tourner au démarrage.

Fonctionnement

1. N'utilisez jamais l'outil avec des déflecteurs endommagés ou sans déflecteur.
2. Utilisez l'outil uniquement dans des endroits bien éclairés, où la visibilité est bonne. Pendant l'hiver, faites attention aux zones glissantes ou humides, au verglas et à la neige (risque de chute). Conservez toujours un bon appui au sol.
3. Veillez à ne pas vous blesser aux mains et aux pieds avec l'outil de coupe.
4. Tenez toujours vos mains et vos pieds à l'écart de l'outil de coupe, et plus particulièrement lorsque vous mettez le moteur en marche.
5. Ne coupez jamais d'herbe au-dessus de la taille.
6. N'utilisez jamais l'outil sur une échelle.
7. Ne travaillez jamais sur des surfaces instables.
8. Ne vous penchez pas trop en avant. Gardez votre équilibre en permanence. Assurez bien vos pas dans les pentes. Marchez, ne courez jamais.
9. Enlevez le sable, les pierres, les clous, etc. se trouvant dans la zone d'action. Les corps étrangers risquent d'endommager l'outil de coupe et d'être projetés, provoquant de graves blessures.
10. Si l'outil de coupe heurte des pierres ou d'autres objets durs, arrêtez immédiatement le moteur et inspectez l'outil de coupe.
11. Attendez que l'outil de coupe atteigne sa vitesse de travail avant de commencer à couper l'herbe.
12. Tenez toujours l'outil à deux mains lorsque vous l'utilisez. Ne tenez jamais l'outil avec une seule main lorsque vous l'utilisez. Conservez toujours un bon appui au sol.
13. Utilisez tous les équipements de protection (déflecteur par exemple) fournis avec l'outil lorsque vous utilisez celui-ci.
14. Sauf en cas d'urgence, ne laissez jamais tomber et ne jetez jamais l'outil par terre, sous peine d'endommager gravement celui-ci.
15. Ne traînez pas l'outil sur le sol lorsque vous le déplacez, sous peine d'endommager l'outil.

Démarrage de l'outil

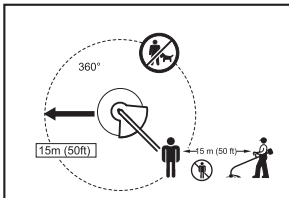

1. **Assurez-vous que personne (et a fortiori aucun enfant) ne se trouve dans une zone d'action de 15 mètres (50 pi) autour de l'appareil. Faites aussi attention aux animaux. Sinon, arrêtez d'utiliser l'outil.**
2. Avant le démarrage, vérifiez toujours que l'outil est en bon état de marche. Vérifiez l'état de l'outil de coupe et du déflecteur ainsi que le bon fonctionnement de la gâchette et du bouton de sécurité. Assurez-vous que les poignées sont propres et sèches et vérifiez la fonction marche/arrêt de la gâchette.

16. **Débranchez toujours la prise de l'alimentation :**
 - lorsque vous laissez l'outil sans surveillance ;
 - avant d'éliminer un blocage ;
 - avant toute vérification, nettoyage ou intervention sur l'outil ;
 - avant d'effectuer tout réglage, de changer les accessoires ou de ranger l'outil ;
 - en cas de vibration anormale de l'outil ;
 - lorsque vous transportez l'outil.
17. **Ne forcez pas l'outil. Son efficacité sera meilleure et les risques de blessure moins élevés à la vitesse pour laquelle il a été conçu.**

Instructions d'entretien

1. Vérifiez l'état de l'outil de coupe, des dispositifs de protection et du harnais avant de commencer à travailler.
2. Arrêtez le moteur et débranchez la prise de l'alimentation avant d'effectuer tout entretien, de remplacer l'outil de coupe et de nettoyer l'outil.
3. Après utilisation, débranchez la prise de l'alimentation et assurez-vous de l'absence de détérioration.
4. Vérifiez que les fixations sont bien serrées et que les pièces ne sont pas endommagées ; vérifiez par exemple que l'outil de coupe n'est pas pratiquement à moitié coupé.
5. Lorsque vous ne l'utilisez pas, entreposez l'outil dans un endroit sec et hors de portée des enfants.
6. Utilisez toujours des pièces de rechange ou des accessoires recommandés par le fabricant.
7. Assurez-vous toujours que les orifices de ventilation sont exempts de débris.
8. Inspectez et entretenez l'outil régulièrement, et particulièrement avant/après utilisation. Faites faire les réparations uniquement par un centre technique agréé.
9. Les poignées doivent être sèches, et ne doivent pas présenter de traces d'huile ou de graisse.
10. N'utilisez jamais d'eau pour nettoyer l'appareil.

CONSERVEZ CES INSTRUCTIONS.

AVERTISSEMENT :

NE vous laissez PAS tromper (au fil d'une utilisation répétée) par un sentiment d'aisance et de familiarité avec le produit, en négligeant le respect rigoureux des consignes de sécurité qui accompagnent le produit en question. La MAUVAISE UTILISATION de l'outil ou le non-respect des consignes de sécurité indiquées dans ce manuel d'instructions peuvent entraîner une blessure grave.

DESCRIPTION (Fig. 1)

DESCRIPTION DU FONCTIONNEMENT

AVERTISSEMENT :

- **Assurez-vous toujours que l'outil est hors tension et débranché avant de l'ajuster ou de vérifier son fonctionnement.** Si vous ne mettez pas l'outil hors tension et si vous ne le débranchez pas, son démarrage accidentel peut entraîner une blessure grave.

Interrupteur (Fig. 2)

AVERTISSEMENT :

- **Avant de brancher l'outil, vérifiez toujours que la gâchette fonctionne correctement et qu'elle revient en position d'arrêt (OFF) une fois relâchée. Ne tirez pas sur la gâchette en forçant si vous n'avez pas actionné le bouton de sécurité. Vous risquez de casser l'interrupteur.** L'utilisation d'un outil dont l'interrupteur ne fonctionne pas correctement peut entraîner la perte de maîtrise de l'outil et des blessures graves.

Le bouton de sécurité permet d'éviter de tirer accidentellement sur la gâchette.

Pour démarrer l'outil, faites glisser le bouton de sécurité vers l'avant puis tirez sur la gâchette. Pour arrêter l'outil, libérez la gâchette.

Tête de coupe à fil nylon (Fig. 3)

REMARQUE :

- N'essayez pas d'utiliser le système d'avance par choc lorsque l'outil fonctionne à régime élevé. L'utilisation du système d'avance par choc à régime élevé risque d'endommager la tête de coupe à fil nylon.
- Le système d'avance par choc ne fonctionne pas correctement si la tête n'est pas en rotation.

La tête de coupe à fil nylon est une tête de désherbage double équipée d'un système d'avance par choc.

Pour faire avancer le fil nylon, frappez la tête de coupe sur le sol, la tête étant en rotation.

NOTE :

- Si le fil nylon n'avance pas lorsque vous frappez la tête sur le sol, rembobinez/remplacez le fil nylon en suivant les procédures décrites dans « Entretien ».

Support de câble (Fig. 4)

Faites une petite boucle sur le câble d'alimentation, et accrochez-la sur le support de câble.

MONTAGE

AVERTISSEMENT :

- **Avant d'effectuer toute intervention sur l'outil, assurez-vous toujours qu'il est hors tension et débranché.** Si vous ne mettez pas l'outil hors tension et si vous ne le débranchez pas, son démarrage accidentel peut entraîner une blessure grave.
- **Ne démarrez jamais l'outil s'il n'est pas entièrement monté.** L'utilisation de l'outil partiellement monté peut entraîner une grave blessure suite à un démarrage accidentel.

Pose de la poignée (Fig. 5)

⚠ AVERTISSEMENT :

- N'enlevez pas l'entretoise, ne la raccourcissez pas. L'entretoise maintient une certaine distance entre les deux mains. Une distance de montage inférieure à la longueur de l'entretoise entre l'ensemble poignée/protection et l'autre poignée peut entraîner la perte de maîtrise de l'outil et des blessures graves.

Placez la poignée et la protection sur la partie recouverte de caoutchouc de l'arbre. Réglez l'emplacement de la poignée, et fixez l'ensemble en place avec quatre boulons.

Pose du déflecteur (Fig. 6)

⚠ AVERTISSEMENT :

- **N'utilisez jamais l'outil sans le déflecteur en place (voir l'illustration).** Le non-respect de cette consigne peut entraîner des blessures graves.

⚠ ATTENTION :

- Veillez à ne pas vous blesser avec le coupe-fil du fil nylon.
1. Placez le déflecteur sur l'arbre.
 2. Aalignez le trou du déflecteur avec la fente de la partie métallique de l'arbre.
 3. Assemblez-les avec le boulon.

Pose de la tête de coupe à fil nylon (Fig. 7)

REMARQUE :

- Veillez à utiliser une authentique tête de coupe à fil nylon.

NOTE :

- Enlevez le cache de protection du coupe-fil avant utilisation.

Retournez l'outil afin de remplacer la tête de coupe à fil nylon facilement.

1. Placez la coupelle sur l'axe.
2. Faites sortir les fils nylon par les œilletons de la coupelle.
3. Placez la bobine sur l'axe.
4. Appuyez sur la bobine pour la faire rentrer dans la coupelle.
5. Maintenez la coupelle et la bobine, puis bloquez-les en tournant l'écrout de blocage dans le sens des aiguilles d'une montre.

Pour démonter la tête de coupe à fil nylon, tournez l'écrout de blocage dans le sens inverse des aiguilles d'une montre en maintenant la coupelle.

UTILISATION

Manipulation correcte de l'outil

Position correcte (Fig. 8)

⚠ AVERTISSEMENT :

- **Placez toujours l'outil à votre droite afin que la protection se trouve toujours devant vous.** Le bon positionnement de l'outil permet un contrôle maximal et réduit le risque de blessure grave.

⚠ ATTENTION :

- **Si la tête de coupe à fil nylon heurte accidentellement une pierre ou un autre objet dur en cours d'utilisation, arrêtez immédiatement l'outil et assurez-vous qu'il n'est pas endommagé. Si la tête de coupe à fil nylon est endommagée, remplacez-la immédiatement.** L'utilisation d'une tête de coupe à fil nylon endommagée peut entraîner une blessure grave.

Placez le harnais sur votre épaule gauche en passant votre tête et votre bras droit à l'intérieur. Maintenez l'outil à votre droite afin que la protection se trouve toujours devant vous.

Fixation du harnais (Fig. 9)

Ajustez la longueur du harnais afin que l'outil de coupe soit toujours parallèle au sol.

Fixez le harnais sur l'anneau de suspension.

⚠ AVERTISSEMENT :

- **Veillez à garder le contrôle de l'outil en permanence. Ne laissez pas l'outil dévier vers vous ou vers toute personne à proximité de la zone de travail.** La perte de contrôle de l'outil présente des risques de blessure grave pour l'opérateur et les personnes à proximité.

Réglage de la position de l'anneau de suspension et du harnais (Fig. 10)

Pour modifier la position de l'anneau de suspension, desserrez le boulon se trouvant sur celui-ci. Déplacez ensuite l'anneau de suspension.

Réglez la position de l'anneau de suspension, puis resserrez le boulon.

ENTRETIEN

⚠ AVERTISSEMENT :

- **Assurez-vous toujours que l'outil est hors tension et débranché avant d'effectuer tous travaux d'inspection ou d'entretien sur celui-ci.** Si vous ne mettez pas l'outil hors tension et si vous ne le débranchez pas, son démarrage accidentel peut entraîner une blessure grave.

REMARQUE :

- N'utilisez jamais d'essence, benzine, diluant, alcool ou autre produit similaire. Cela risquerait de provoquer la décoloration, la déformation ou la fissuration de l'outil.

Remplacement du fil nylon (Fig. 11)

AVERTISSEMENT :

- **Assurez-vous que la tête de coupe à fil nylon est correctement maintenue en place avant utilisation.**

Une tête de coupe à fil nylon mal fixée risque d'être éjectée et de provoquer des blessures graves.

1. Retirez l'écrou de blocage en le tournant dans le sens inverse des aiguilles d'une montre.
2. Enlevez la bobine et la coupelle. Enlevez ensuite le vieux fil de la bobine.
3. Coupez un morceau de fil nylon de longueur 3 – 6 m. Pliez le fil de coupe en deux parties inégales, l'une étant plus longue que l'autre de 80 – 100 mm. **(Fig. 12)**
4. Accrochez la boucle du nouveau fil nylon sur l'encoche située au centre de la bobine, entre les deux gorges destinées au fil nylon. **(Fig. 13)**
5. Enroulez en serrant les fils dans les gorges selon la direction indiquée par la flèche sur la bobine.
6. Installez la tête de coupe à fil nylon comme indiqué dans le présent manuel. **(Fig. 14)**

Pour maintenir la SÉCURITÉ et la FIABILITÉ du produit, les réparations, travaux d'entretien et autres réglages doivent être effectués dans un centre de service Dolmar agréé, exclusivement avec des pièces de rechange Dolmar.

INTERVALLE D'ENTRETIEN

Pièces :	Périodicité :	Opération :
Cordon d'alimentation	Avant chaque utilisation	Vérifiez visuellement l'état de la pièce (usure ou détérioration importantes). Si elle est endommagée, demandez à votre centre technique de réaliser les réparations.
Vis de la poignée auxiliaire	Avant chaque utilisation	Vérifiez si la vis est bien serrée. Serrez la vis si elle est desserrée. Remplacez la vis si elle est endommagée.
Défecteur de l'outil de coupe	Avant chaque utilisation	Vérifiez si la vis est bien serrée et si le déflecteur est en bon état. Serrez la vis si elle est desserrée. Remplacez le déflecteur s'il est endommagé.
Tête de coupe à fil nylon	Toutes les 10 heures	Vérifiez visuellement l'état de la pièce (usure ou détérioration importantes). Remplacez-la si elle est endommagée.

DÉPANNAGE

Avant de faire faire une réparation, effectuez votre propre inspection. Si vous rencontrez un problème non décrit dans le présent manuel, n'essayez pas de démonter l'outil. Confiez-le à un centre technique agréé Dolmar, qui utilise toujours des pièces de rechange Dolmar pour les réparations.

Dysfonctionnement	Cause	Remède
Le moteur ne tourne pas.	La prise n'est pas branchée sur l'alimentation électrique.	Branchez la prise sur l'alimentation électrique.
	Le câble d'alimentation est cassé.	Demandez à un centre technique agréé de réaliser les réparations.
	Le système d'entraînement ne fonctionne pas correctement.	
Le moteur arrête de tourner après une courte utilisation.	Surchauffe.	Arrêtez d'utiliser l'outil et laissez-le refroidir.
Impossible d'atteindre le plein régime.	Le système d'entraînement ne fonctionne pas correctement.	Demandez à un centre technique agréé de réaliser les réparations.
L'outil de coupe ne tourne pas : arrêtez immédiatement la machine !	Un corps étranger (par exemple une branche) est coincé entre le déflecteur et la tête de coupe à fil nylon.	Enlevez le corps étranger.
	Le système d'entraînement ne fonctionne pas correctement.	Demandez à un centre technique agréé de réaliser les réparations.
Vibrations anormales : arrêtez immédiatement la machine !	Une des extrémités du fil nylon s'est cassée.	Pour faire avancer le fil nylon, frappez la tête de coupe sur le sol, la tête étant en rotation.
	Le système d'entraînement ne fonctionne pas correctement.	Demandez à un centre technique agréé de réaliser les réparations.
L'outil de coupe et le moteur ne s'arrêtent pas : débranchez immédiatement l'outil de l'alimentation électrique !	Dysfonctionnement électrique ou électronique.	Débranchez immédiatement l'outil de l'alimentation électrique et demandez à un centre technique agréé de réaliser les réparations.

ACCESSOIRES EN OPTION

ATTENTION :

- Ces accessoires ou pièces sont recommandés pour l'utilisation avec l'outil Dolmar spécifié dans ce mode d'emploi. L'utilisation de tout autre accessoire ou pièce peut comporter un risque de blessure. N'utilisez les accessoires ou pièces qu'aux fins auxquelles ils ont été conçus.

Si vous désirez obtenir plus de détails concernant ces accessoires, veuillez contacter le centre de service Dolmar le plus proche.

- Tête de coupe à fil nylon
- Fil nylon (fil de coupe)
- Harnais simple

REMARQUE :

- Il se peut que certains éléments de la liste soient fournis avec l'outil en tant qu'accessoires standard. Ils peuvent varier d'un pays à l'autre.

Erläuterung der Gesamtansicht

1 Kabelhalter	9 Schneidwerkschutz (Schutzhaube)	17 Ösen
2 Netzkabel (die Form kann je nach Land unterschiedlich sein)	10 Schneidwerkzeug	18 Spule
3 Hinterer Handgriff	11 Schultergurt	19 Sicherungsschraube
4 Einschaltsperrhebel	12 Effektivster Schnittbereich	20 Fadenschneider
5 Elektronikschalter	13 Handgriff	21 Abdeckung
6 Vorderer Handgriff	14 Gummiteil	22 Aufhänger
7 Aufhänger (Aufhängepunkt)	15 Schutzhaube	23 80 – 100 mm
8 Sperre	16 Becher	

TECHNISCHE DATEN

Modell	ET-71 C	ET-101 C
Handgrifftyp	Ringgriff	
Gesamtlänge	1 550 mm	
Nettogewicht	4,3 kg	
Dauer-Nennleistung	700 W	1 000 W
Leerlaufdrehzahl	6 500 min ⁻¹	6 500 min ⁻¹
Verwendbares Schneidwerkzeug	Nylonfadenkopf	
Schnittbreite	350 mm	
Schutzart	□ / II	

- Aufgrund unseres Dauerprogramms der Forschung und Entwicklung unterliegen die hier angegebenen technischen Daten Änderung ohne Vorankündigung.
- Die technischen Daten können von Land zu Land unterschiedlich sein.
- Gewicht nach EPTA-Verfahren 01/2003

Geräusch	Durchschnittlicher Schalldruckpegel		Durchschnittlicher Schalleistungspegel		Zutreffender Standard
	Modell	L _{PA} (dB (A))	Unsicherheit K (dB (A))	L _{WA} (dB (A))	
ET-71 C	81,6	2,5	93,75	1,46	EN 50636-2-91
ET-101 C	79,8	2,5	93,4	1,61	

- Einen Gehörschutz tragen.

Vibration	Vorderer Griff		Hinterer Griff		Zutreffender Standard oder Richtlinie
	Modell	a _h (m/s ²)	Unsicherheit K (m/s ²)	a _h (m/s ²)	
ET-71 C	2,272	1,5	2,222	1,5	EN 50636-2-91
ET-101 C	2,268	1,5	2,248	1,5	

- Der angegebene Vibrationsemissionswert wurde im Einklang mit der Standardprüfmethode gemessen und kann für den Vergleich zwischen Geräten herangezogen werden.
- Der angegebene Vibrationsemissionswert kann auch für eine Vorbewertung des Gefährdungsgrads verwendet werden.

⚠️ WARNUNG:

- Die Vibrationsemission während der tatsächlichen Benutzung des Elektrowerkzeugs kann je nach der Benutzungsweise des Gerätes vom angegebenen Emissionswert abweichen.
- Identifizieren Sie Sicherheitsmaßnahmen zum Schutz des Benutzers anhand einer Schätzung des Gefährdungsgrads unter den tatsächlichen Benutzungsbedingungen (unter Berücksichtigung aller Phasen des Arbeitszyklus, wie z. B. Ausschalt- und Leerlaufzeiten des Gerätes zusätzlich zur Betriebszeit).

Symbole

Nachfolgend werden die für das Gerät verwendeten Symbole beschrieben. Machen Sie sich vor der Benutzung mit ihrer Bedeutung vertraut.



- Besondere Umsicht und Aufmerksamkeit erforderlich.



- Gebrauchsanleitung lesen.



- Gefahr durch herausgeschleuderte Objekte.



- Der Abstand zwischen dem Gerät und Umstehenden sollte mindestens 15 m betragen.



- Umstehende fernhalten.



- Mindestens 15 m Abstand halten.



- Helm, Schutzbrille und Gehörschutz tragen.



- Schutzhandschuhe tragen.



- Festes Schuhwerk mit rutschfesten Sohlen tragen. Sicherheitsschuhe mit Stahl-Zehenkappen werden empfohlen.



- Keiner Feuchtigkeit aussetzen.



- Den Netzstecker abziehen, falls das Netzkabel beschädigt oder verheddert wird.



- Kein Messer verwenden.



- DOPPELTE ISOLIERUNG



- Nur für EU-Länder
Werfen Sie Elektrogeräte nicht in den Hausmüll!

Unter Einhaltung der Europäischen Richtlinie über Elektro- und Elektronik-Altgeräte und ihrer Umsetzung gemäß den Landesgesetzen müssen Elektrogeräte, die das Ende ihrer Lebensdauer erreicht haben, getrennt gesammelt und einer umweltgerechten Recycling-Einrichtung zugeführt werden.

EG-KONFORMITÄTSERKLÄRUNG

Nur für europäische Länder

Die EG-Konformitätserklärung ist als Anhang A in dieser Bedienungsanleitung enthalten.

WICHTIGE SICHERHEITSVORSCHRIFTEN

⚠️ WARNUNG! Lesen Sie alle Sicherheitswarnungen und Anweisungen durch. Eine Missachtung der unten aufgeführten Warnungen und Anweisungen kann zu einem elektrischen Schlag, Brand und/oder schweren Verletzungen führen.

Bewahren Sie alle Warnungen und Anweisungen für spätere Bezugnahme auf.

1. Dieses Gerät kann von Kindern ab 8 Jahren und Personen mit verminderten körperlichen, sensorischen oder geistigen Fähigkeiten oder Mangel an Erfahrung und Kenntnissen benutzt werden, sofern sie eine Beaufsichtigung oder Anweisung bezüglich des sicheren Gebrauchs des Gerätes erhalten haben und die damit verbundenen Gefahren verstehen.
2. Kinder dürfen nicht mit dem Gerät spielen.
3. Machen Sie sich mit den Bedienelementen und dem korrekten Gebrauch der Ausrüstung vertraut.
4. **Warnung.** Die Schneidelemente drehen sich nach dem Ausschalten des Motors noch weiter.
5. Kinder oder Personen, die nicht mit der Anleitung vertraut sind, dürfen das Gerät keinesfalls benutzen.
6. Brechen Sie die Benutzung des Gerätes ab, während sich Personen, besonders Kinder, oder Haustiere in der Nähe aufhalten.
7. Benutzen Sie das Gerät nur bei Tageslicht oder hellem Kunstlicht.
8. Überprüfen Sie das Gerät vor der Benutzung und nach einem etwaigen Aufprall auf Anzeichen von Verschleiß oder Beschädigung, und führen Sie gegebenenfalls Reparaturen durch.
9. Hüten Sie sich vor Verletzungen durch Vorrichtungen, die zum Abschneiden der Fadenlänge angebracht wurden. Nachdem Sie den neuen Schneidfaden ausgezogen haben, bringen Sie das Gerät stets wieder in seine normale Betriebsposition, bevor Sie es einschalten.
10. Die nicht metallischen Schneidelemente dürfen auf keinen Fall durch metallische Schneidelemente ersetzt werden.
11. Dieses Gerät ist nicht für den Gebrauch durch Personen (einschließlich Kindern) mit verminderten körperlichen, sensorischen oder geistigen Fähigkeiten oder mangelnder Erfahrung und Kenntnis vorgesehen, es sei denn, sie haben eine Betreuung oder Unterweisung im Gebrauch des Gerätes von einer Person erhalten, die für ihre Sicherheit verantwortlich ist. Kinder sollten beaufsichtigt werden, um sicherzugehen, dass sie nicht mit dem Gerät spielen.
12. Benutzen Sie das Gerät mit äußerster Sorgfalt und Aufmerksamkeit.
13. Betreiben Sie das Gerät nur, wenn Sie sich in guter körperlicher Verfassung befinden. Führen Sie alle Arbeiten ruhig und sorgfältig durch. Lassen Sie gesunden Menschenverstand walten, und denken Sie daran, dass der Bediener oder Benutzer verantwortlich für Verletzungen oder Sachschäden ist, die an Personen oder ihrem Eigentum entstehen.

14. Betreiben Sie das Gerät niemals, wenn Sie müde sind, sich unwohl fühlen oder unter dem Einfluss von Alkohol oder Drogen stehen.
15. Das Gerät ist unverzüglich auszuschalten, falls es Anzeichen von ungewöhnlichem Betrieb zeigt.
16. Trennen Sie das Gerät vom Stromnetz, bevor Sie es überprüfen, reinigen oder Arbeiten daran ausführen, und wenn es nicht benutzt wird.
17. Verwenden Sie keinesfalls Ersatz- oder Zubehörteile, die nicht vom Hersteller bereitgestellt oder empfohlen werden.

Verwendungszweck des Gerätes

1. Benutzen Sie das Gerät sachgerecht. Der elektronische Rasentrimmer ist ausschließlich zum Schneiden von Gras und leichtem Unkraut vorgesehen. Er sollte nicht für andere Zwecke, wie z. B. Heckenschneiden, verwendet werden, weil dadurch Verletzungen verursacht werden können.

Persönliche Schutzausrüstung

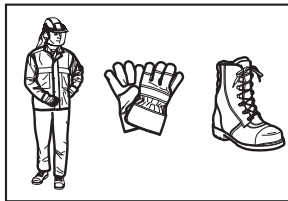
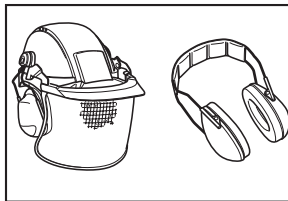

1. Zweckmäßige Kleidung tragen. Die Kleidung soll zweckmäßig und angemessen, d.h. eng anliegend, aber nicht hinderlich sein. Tragen Sie keine Schmuckgegenstände oder Kleidung, die sich an hohem Gras verfangen können. Tragen Sie eine schützende Kopfbedeckung, um langes Haar zu raffen.
2. Tragen Sie bei der Benutzung des Gerätes festes Schuhwerk mit rutschfester Sohle. Dies schützt vor Verletzungen und gewährleistet guten Stand.
3. Sicherheits- oder Schutzbrille tragen.

Elektrische Sicherheit

1. Vermeiden Sie gefährliche Umgebungen. Benutzen Sie das Gerät nicht an feuchten oder nassen Orten, und setzen Sie es auch keinem Regen aus. Wasser, das in das Gerät eindringt, erhöht die Stromschlaggefahr.

2. Der Stecker des Elektrowerkzeugs muss an die Steckdose angepasst sein. Der Stecker darf auf keinen Fall in irgendeiner Form abgeändert werden. Verwenden Sie keine Adapterstecker mit geerdeten Elektrowerkzeugen. Vorschriftsmäßige Stecker und passende Steckdosen reduzieren die Stromschlaggefahr.
3. Vermeiden Sie Körperkontakt mit geerdeten Gegenständen (z. B. Rohre, Kühler, Herde, Kühlschränke). Es besteht erhöhte Stromschlaggefahr, falls Ihr Körper Erdkontakt hat.
4. Das Kabel sorgfältig behandeln. Benutzen Sie das Kabel niemals zum Tragen, Ziehen oder Abtrennen des Elektrowerkzeugs. Halten Sie das Kabel von Hitze, Öl, scharfen Kanten oder beweglichen Teilen fern. Ein beschädigtes oder verheddertes Kabel erhöht die Stromschlaggefahr.
5. Wenn Sie ein Elektrowerkzeug im Freien betreiben, verwenden Sie ein für Freiluftbenutzung geeignetes Verlängerungskabel. Die Verwendung eines für Freiluftbenutzung geeigneten Kabels reduziert die Stromschlaggefahr.
6. Lässt sich der Einsatz eines Elektrowerkzeugs in feuchter Umgebung nicht vermeiden, verwenden Sie eine Stromversorgung, die mit einem Fehlerstrom-Schutzschalter (RCD) geschützt ist. Der RCD verringert die Gefahr eines elektrischen Schlags.
7. Die Verwendung einer Stromversorgung über einen RCD mit einem Nennreststrom von maximal 30 mA ist stets zu empfehlen.
8. Überprüfen Sie das Netzkabel und Verlängerungskabel vor der Benutzung auf Anzeichen von Beschädigung oder Alterung.
9. Falls das Kabel während der Benutzung beschädigt wird, trennen Sie das Kabel sofort vom Stromnetz. **Berühren Sie das Kabel nicht vor dem Abtrennen der Stromquelle.**
10. Benutzen Sie das Gerät nicht, wenn die Kabel beschädigt oder verschlissen sind.
11. Halten Sie das Verlängerungskabel von Schneidelementen fern.

Starten des Gerätes

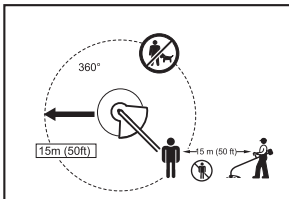

1. Vergewissern Sie sich, dass sich keine Kinder oder andere Personen innerhalb eines Arbeitsradius von 15 m aufhalten, und achten Sie auch auf Tiere im Arbeitsbereich. Brechen Sie anderenfalls die Benutzung des Gerätes ab.
2. Prüfen Sie vor der Benutzung immer, ob das Gerät betriebssicher ist. Überprüfen Sie die Sicherheit des Schneidwerkzeugs und der Schutzhaube, und prüfen Sie den Elektronikschalter/Hebel auf Leichtgängigkeit und einwandfreie Funktion. Vergewissern Sie sich, dass die Handgriffe sauber und trocken sind, und überprüfen Sie die Ein/Aus-Funktion des Schalters.

Betriebsmethode

1. Betreiben Sie das Gerät niemals mit beschädigten oder fehlenden Schutzvorrichtungen.
2. Benutzen Sie das Gerät nur bei guten Licht- und Sichtverhältnissen. Achten Sie während der kalten Jahreszeit auf schlüpfrige oder nasse Bereiche, Eis und Schnee (Rutschgefahr). Achten Sie stets auf sicheren Stand.
3. Hüten Sie sich vor Fuß- und Handverletzungen durch das Schneidwerkzeug.
4. Halten Sie Hände und Füße stets von den Schneidelementen fern, besonders beim Einschalten des Motors.
5. Schneiden Sie niemals über der Hüfthöhe.
6. Betreiben Sie das Gerät niemals auf einer Leiter stehend.
7. Arbeiten Sie niemals auf instabilen Flächen.
8. Übernehmen Sie sich nicht. Achten Sie stets auf gute Balance. Achten Sie an Hängen immer auf einen sicheren Stand. Immer gehen, niemals laufen.
9. Entfernen Sie Sand, Steine, Nägel usw. vom Arbeitsbereich. Fremdkörper können das Schneidwerkzeug beschädigen und herausgeschleudert werden, was zu schweren Verletzungen führen kann.
10. Falls das Schneidwerkzeug auf Steine oder andere harte Objekte trifft, schalten Sie sofort den Motor ab, und inspizieren Sie das Schneidwerkzeug.
11. Stellen Sie vor Beginn des Schneidbetriebs sicher, dass das Schneidwerkzeug die volle Betriebsdrehzahl erreicht hat.
12. Halten Sie das Gerät während des Betriebs immer mit beiden Händen. Halten Sie das Gerät während der Benutzung niemals nur mit einer Hand. Achten Sie stets auf sicheren Stand.
13. Alle mit dem Gerät gelieferten Schutzvorrichtungen und Schutzhauben müssen während des Betriebs benutzt werden.
14. Unterlassen Sie Fallenlassen oder Hinwerfen des Gerätes, außer in Notfällen, weil das Gerät dadurch schwer beschädigt werden kann.
15. Ziehen Sie das Gerät niemals über den Boden, wenn Sie es von einem Ort zum anderen transportieren, weil es dadurch beschädigt werden kann.

16. Ziehen Sie stets den Netzstecker ab:
 - wann immer Sie das Gerät unbeaufsichtigt lassen;
 - bevor Sie eine Blockierung beseitigen;
 - bevor Sie das Gerät überprüfen, reinigen oder daran arbeiten;
 - bevor Sie Einstellungen vornehmen, Zubehörteile wechseln oder das Gerät lagern;
 - wann immer das Gerät ungewöhnlich zu vibrieren beginnt;
 - wann immer Sie das Gerät transportieren.
17. Üben Sie keinen Druck auf das Gerät aus. Bei der Belastung, für die es ausgelegt wurde, verrichtet es die Arbeit besser und mit geringerer Wahrscheinlichkeit von Verletzungsgefahr.

Wartungsvorschriften

1. Der Zustand des Schneidwerkzeugs, der Schutzvorrichtungen und des Schulterriemens muss vor Beginn der Arbeit überprüft werden.
2. Stellen Sie den Motor ab, und ziehen Sie den Netzstecker ab, bevor Sie Wartungsarbeiten ausführen, das Schneidwerkzeug auswechseln und das Gerät reinigen.
3. Ziehen Sie den Netzstecker nach Gebrauch ab, und überprüfen Sie ihn auf Beschädigung.
4. Überprüfen Sie das Gerät auf lose Befestigungselemente und beschädigte Teile, wie z. B. einen unvollständig abgeschnittenen Faden des Schneidwerkzeugs.
5. Wenn das Gerät nicht benutzt wird, lagern Sie es an einem trockenen Ort, der abschließbar ist und außer Reichweite von Kindern liegt.
6. Verwenden Sie nur die vom Hersteller empfohlenen Ersatz- und Zubehörteile.
7. Achten Sie stets darauf, dass die Belüftungsöffnungen frei von Unrat sind.
8. Inspizieren und warten Sie das Gerät regelmäßig, besonders vor/nach dem Gebrauch. Lassen Sie das Gerät nur von einem autorisierten Service-Center reparieren.
9. Halten Sie die Handgriffe trocken, sauber und frei von Öl und Fett.
10. Reinigen Sie das Gerät niemals mit Wasser.

DIESE ANWEISUNGEN AUFBEWAHREN.

⚠️ WARNUNG:

Lassen Sie sich NICHT durch Bequemlichkeit oder Vertrautheit mit dem Produkt (durch wiederholten Gebrauch erworben) von der strikten Einhaltung der Sicherheitsregeln für das vorliegende Produkt abhalten. MISSBRAUCH oder Missachtung der Sicherheitsvorschriften in dieser Anleitung können schwere Verletzungen verursachen.

BESCHREIBUNG DER TEILE (Abb. 1)

FUNKTIONSBESCHREIBUNG

⚠️ WARNUNG:

- Vergewissern Sie sich vor jeder Einstellung oder Funktionsprüfung des Gerätes stets, dass es ausgeschaltet und vom Stromnetz getrennt ist. Wird das Gerät nicht ausgeschaltet und vom Stromnetz getrennt, kann es zu schweren Verletzungen durch versehentliches Anlaufen kommen.

Funktion des Netzschalters (Abb. 2)

⚠️ WARNUNG:

- Vergewissern Sie sich vor dem Anschließen des Gerätes an das Stromnetz stets, dass der Elektronikschalter ordnungsgemäß funktioniert und beim Loslassen in die AUS-Stellung zurückkehrt. Betätigen Sie den Elektronikschalter nicht gewaltsam, ohne den Einschaltsperrhebel zu verschieben. Dies kann zu Beschädigung des Schalters führen. Der Betrieb eines Gerätes mit fehlerhaftem Schalter kann zum Verlust der Kontrolle und zu schweren Verletzungen führen.

Um versehentliche Betätigung des Elektronikschalters zu verhüten, ist das Gerät mit einem Einschaltsperrhebel ausgestattet.

Schieben Sie den Einschaltsperrhebel zum Starten des Gerätes nach vorn, und betätigen Sie dann den Elektronikschalter. Lassen Sie den Elektronikschalter zum Anhalten los.

Nylonfadenkopf (Abb. 3)

HINWEIS:

- Versuchen Sie nicht, den Kopf anzuklopfen, während das Gerät mit hoher Drehzahl läuft. Anklopfen bei hoher Drehzahl kann eine Beschädigung des Nylonfadenkopfes verursachen.
- Die Bump-Feed-Funktion arbeitet nicht richtig, wenn sich der Kopf nicht dreht.

Der Nylonfadenkopf ist ein doppelter Rasentrimmerkopf mit Bump-Feed-Mechanismus.

Um den Nylonfaden auszuziehen, klopfen Sie den Schneidkopf gegen den Boden, während er sich dreht.

BEMERKUNG:

- Wird der Nylonfaden nicht durch Anklopfen des Kopfes ausgezogen, wickeln Sie den Nylonfaden auf bzw. ersetzen Sie ihn nach dem unter „Wartung“ beschriebenen Verfahren.

Kabelhalter (Abb. 4)

Machen Sie eine kleine Schlinge in das Netzkabel, und hängen Sie diese an den Kabelhalter.

MONTAGE

WARNUNG:

- **Vergewissern Sie sich vor der Ausführung von Arbeiten am Gerät stets, dass es ausgeschaltet und vom Stromnetz getrennt ist.** Wird das Gerät nicht ausgeschaltet und vom Stromnetz getrennt, kann es zu schweren Verletzungen durch versehentliches Anlaufen kommen.
- **Starten Sie das Gerät niemals, wenn es nicht vollständig zusammengebaut ist.** Der Betrieb des unvollständig zusammengebauten Gerätes kann zu schweren Verletzungen durch versehentliches Anlaufen führen.

Installieren des Handgriffs (Abb. 5)

WARNUNG:

- Der Abstandshalter darf nicht entfernt oder geschrumpft werden. Der Abstandshalter hält einen bestimmten Abstand zwischen beiden Händen ein. Wird die Griff/Sperren-Einheit nahe an den anderen Griff über die Länge des Abstandshalters hinaus gesetzt, kann es zu einem Verlust der Kontrolle und schweren Verletzungen kommen.

Bringen Sie den Handgriff und die Sperre am Gummiteil des Stielrohrs an. Stellen Sie die Position des Handgriffs ein, und ziehen Sie dann die Teile mit vier Schrauben fest.

Installieren der Schutzhaube (Abb. 6)

WARNUNG:

- **Benutzen Sie das Gerät niemals ohne die abgebildete Schutzhaube.** Anderenfalls kann es zu schweren Verletzungen kommen.

VORSICHT:

- Achten Sie darauf, dass Sie sich nicht an dem Schneider des Nylonfadens verletzen.
1. Bringen Sie die Schutzhaube am Stiel an.
 2. Richten Sie das Loch der Schutzhaube auf den Schlitz im Metallteil des Stiels aus.
 3. Ziehen Sie die Teile mit der Schraube fest.

Installieren des Nylonfadenkopfes (Abb. 7)

BEREMKUNG:

- Verwenden Sie unbedingt den Original-Nylonfadenkopf.

HINWEIS:

- Entfernen Sie die Abdeckung am Fadenschneider vor Gebrauch.

Drehen Sie das Gerät um, damit Sie den Nylonfadenkopf leicht auswechseln können.

1. Schieben Sie den Becher auf die Achse.
2. Ziehen Sie die Nylonfäden durch die Ösen, so dass sie aus dem Becher herausragen.
3. Schieben Sie die Spule auf die Achse.
4. Drücken Sie die Spule in den Becher hinein.
5. Halten Sie Becher und Spule, und befestigen Sie dann die Teile durch Rechtsdrehen der Sicherungsschraube.

Zum Abnehmen des Nylonfadenkopfes drehen Sie die Sicherungsschraube entgegen dem Uhrzeigersinn, während Sie den Becher halten.

BETRIEB

Korrekte Handhabung des Gerätes

Korrekte Haltung (Abb. 8)

WARNUNG:

- **Halten Sie das Gerät immer auf Ihrer rechten Seite, so dass sich die Sperre immer vor Ihrem Körper befindet.** Korrekte Haltung des Gerätes gewährleistet maximale Kontrolle und verringert die Gefahr schwerer Verletzungen.

VORSICHT:

- **Falls der Nylonfadenkopf während des Betriebs versehentlich gegen einen Stein oder ein hartes Objekt stößt, halten Sie das Gerät an, und überprüfen Sie es auf Beschädigung.** Falls der Nylonfadenkopf beschädigt wird, ist er sofort auszuwechseln. Die Verwendung eines beschädigten Nylonfadenkopfes kann zu schweren Verletzungen führen.

Legen Sie den Schultergurt auf Ihre linke Schulter, indem Sie Ihren Kopf und den rechten Arm hindurch stecken, und halten Sie das Gerät auf Ihrer rechten Seite, während Sie die Sperre stets vor Ihrem Körper halten.

Anbringung des Schultergurts (Abb. 9)

Stellen Sie die Gurtlänge so ein, dass das Schneidwerkzeug parallel zum Boden gehalten wird. Schließen Sie den Gurt an den Aufhänger an.

WARNUNG:

- **Lassen Sie äußerste Sorgfalt walten, um immer die Kontrolle über das Gerät zu behalten. Achten Sie darauf, dass das Gerät nicht zu Ihnen oder einer anderen Person im Arbeitsbereich abgelenkt wird.** Verlust der Kontrolle über das Gerät kann zu schweren Verletzungen von Umstehenden und Bediener führen.

Einstellung der Aufhängerposition und des Schultergurts (Abb. 10)

Um die Aufhängerposition zu ändern, lösen Sie die Schraube am Aufhänger. Verschieben Sie dann den Aufhänger.

Nachdem Sie die Aufhängerposition eingestellt haben, ziehen Sie die Schraube fest.

WARTUNG

WARNUNG:

- **Denken Sie vor der Durchführung von Überprüfungen oder Wartungsarbeiten stets daran, das Gerät auszuschalten und vom Stromnetz zu trennen.** Wird das Gerät nicht ausgeschaltet und vom Stromnetz getrennt, kann es zu schweren Verletzungen durch versehentliches Anlaufen kommen.

BEREMKUNG:

- Verwenden Sie auf keinen Fall Benzin, Benzol, Verdünner, Alkohol oder dergleichen. Solche Mittel können Verfärbung, Verformung oder Rissbildung verursachen.

Auswechseln des Nylonfadens (Abb. 11)



WARNUNG:

- **Vergewissern Sie sich vor dem Betrieb, dass der Nylonfadenkopf einwandfrei am Gerät befestigt ist.**

Wird der Nylonfadenkopf nicht richtig gesichert, kann er auseinander fliegen, was schwere Verletzungen zur Folge haben kann.

1. Entfernen Sie die Sicherungsschraube durch Linksdrehen.
2. Nehmen Sie Spule und Becher ab. Entfernen Sie den alten Nylonfaden von der Spule.
3. Schneiden Sie einen Nylonfaden auf 3 – 6 m Länge ab. Falten Sie den Schneidfaden in zwei Hälften, wobei Sie eine Hälfte 80 – 100 mm länger als die andere lassen. **(Abb. 12)**
4. Haken Sie die Mitte des neuen Nylonfadens in die Kerbe in der Mitte der Spule zwischen den beiden für den Nylonfaden vorgesehenen Kanälen ein. **(Abb. 13)**
5. Wickeln Sie beide Enden in Richtung der Pfeilmarke entlang den Kanälen fest auf die Spule.
6. Installieren Sie den Nylonfadenkopf gemäß der Beschreibung in dieser Bedienungsanleitung. **(Abb. 14)**

Um die SICHERHEIT und ZUVERLÄSSIGKEIT dieses Produkts zu gewährleisten, sollten Reparaturen und andere Wartungs- oder Einstellarbeiten nur von autorisierten Dolmar-Kundendienstzentren unter ausschließlicher Verwendung von Dolmar-Originalersatzteilen ausgeführt werden.

WARTUNGSINTERVALL

Teile:	Intervall:	Prüfpunkte:
Netzkabel	Vor jedem Gebrauch	Unterziehen Sie das Teil einer Sichtprüfung auf übermäßigen Verschleiß oder Beschädigung. Wenden Sie sich bei Beschädigung bezüglich einer Reparatur an Ihr örtliches Service-Center.
Zusatzgriffschraube	Vor jedem Gebrauch	Prüfen Sie, ob die Schraube locker ist. Ziehen Sie die Schraube fest, falls sie locker ist. Ersetzen Sie die Schraube, falls sie beschädigt ist.
Schneidwerkschutz (Schutzhaube)	Vor jedem Gebrauch	Prüfen Sie die Schraube auf Lockerheit oder die Schutzhaube auf Beschädigung. Ziehen Sie die Schraube fest, falls sie locker ist. Ersetzen Sie die Schutzhaube, falls sie beschädigt ist.
Nylonfadenkopf	Alle 10 Betriebsstunden	Unterziehen Sie das Teil einer Sichtprüfung auf übermäßigen Verschleiß oder Beschädigung. Falls es beschädigt ist, ersetzen Sie es.

FEHLERSUCHE

Bevor Sie den Reparaturdienst anrufen, führen Sie zunächst Ihre eigene Inspektion durch. Falls Sie ein Problem finden, das nicht in der Anleitung erläutert wird, versuchen Sie nicht, das Gerät zu zerlegen. Wenden Sie sich statt dessen an eine autorisierte Dolmar-Kundendienststelle, und achten Sie darauf, dass stets Dolmar-Ersatzteile für Reparaturen verwendet werden.

Störungszustand	Ursache	Abhilfemaßnahme
Der Motor läuft nicht.	Der Netzstecker ist nicht eingesteckt.	Den Netzstecker einstecken.
	Das Netzkabel ist beschädigt.	Wenden Sie sich bezüglich einer Reparatur an Ihr autorisiertes Service-Center.
	Das Antriebssystem funktioniert nicht korrekt.	
Der Motor bleibt nach kurzer Zeit stehen.	Überhitzung.	Brechen Sie die Benutzung des Gerätes ab, um es abkühlen zu lassen.
Die Maximaldrehzahl wird nicht erreicht.	Das Antriebssystem funktioniert nicht korrekt.	Wenden Sie sich bezüglich einer Reparatur an Ihr autorisiertes Service-Center.
Das Schneidwerkzeug dreht sich nicht: Das Gerät unverzüglich stoppen!	Ein Fremdkörper, wie z. B. ein Ast, klemmt zwischen Schutzhaube und Nylonfadenkopf.	Den Fremdkörper entfernen.
	Das Antriebssystem funktioniert nicht korrekt.	Wenden Sie sich bezüglich einer Reparatur an Ihr autorisiertes Service-Center.
Ungewöhnliche Vibration: Das Gerät unverzüglich stoppen!	Ein Ende des Nylonfadens ist beschädigt.	Klopfen Sie den Nylonfadenkopf auf den Boden, während er sich dreht, um Ausziehen des Fadens zu bewirken.
	Das Antriebssystem funktioniert nicht korrekt.	Wenden Sie sich bezüglich einer Reparatur an Ihr autorisiertes Service-Center.
Schneidwerkzeug und Motor bleiben nicht stehen: Trennen Sie das Gerät sofort vom Stromnetz!	Funktionsstörung der Elektrik oder Elektronik.	Trennen Sie das Gerät vom Stromnetz, und wenden Sie sich bezüglich einer Reparatur an Ihr autorisiertes Service-Center.

SONDERZUBEHÖR

VORSICHT:

- Die folgenden Zubehörteile oder Vorrichtungen werden für den Einsatz mit dem in dieser Anleitung beschriebenen Dolmar-Gerät empfohlen. Die Verwendung anderer Zubehörteile oder Vorrichtungen kann eine Verletzungsgefahr darstellen. Verwenden Sie Zubehörteile oder Vorrichtungen nur für ihren vorgesehenen Zweck.

Wenn Sie weitere Einzelheiten bezüglich dieser Zubehörteile benötigen, wenden Sie sich bitte an Ihre Dolmar-Kundendienststelle.

- Nylonfadenkopf
- Nylonfaden (Schneidfaden)
- Schultergurt

HINWEIS:

- Manche Teile in der Liste können als Standardzubehör im Gerätesatz enthalten sein. Sie können von Land zu Land unterschiedlich sein.

Spiegazione della visione generale

1	Fermacavo	8	Barriera	16	Coppa
2	Cavo di alimentazione (la forma potrebbe differire da Paese a Paese)	9	Protezione attrezzo di taglio (protezione)	17	Occhielli
3	Manico posteriore	10	Attrezzo di taglio	18	Rocchetto
4	Leva di sblocco	11	Tracolla	19	Vite di bloccaggio
5	Interruttore	12	Area di taglio più efficiente	20	Taglio di corda
6	Manico anteriore	13	Manico	21	Coperchio
7	Gancio (punto di sospensione)	14	Parte di gomma	22	Gancio
		15	Protezione	23	80 – 100 mm

DATI TECNICI

Modello	ET-71 C	ET-101 C
Tipo di manico	Manico ad anello	
Lunghezza totale	1.550 mm	
Peso netto	4,3 kg	
Ingresso nominale continuo	700 W	1.000 W
Velocità senza carico	6.500 min ⁻¹	6.500 min ⁻¹
Attrezzo di taglio utilizzabile	Testa di taglio in nailon	
Larghezza di taglio	350 mm	
Classe di sicurezza	□/II	

- Per il nostro continuo programma di ricerca e sviluppo, i dati tecnici qui riportati sono soggetti a modifiche senza avviso.
- I dati tecnici potrebbero differire da Paese a Paese.
- Peso secondo la procedura EPTA 01/2003

Rumore	Livello medio di pressione sonora		Livello medio di potenza sonora		Standard applicabile
	Modello	L _{PA} (dB(A))	Incertezza K (dB (A))	L _{WA} (dB(A))	
ET-71 C	81,6	2,5	93,75	1,46	EN 50636-2-91
ET-101 C	79,8	2,5	93,4	1,61	

- Portare la protezione delle orecchie.

Vibrazione	Impugnatura anteriore		Impugnatura posteriore		Standard o direttiva applicabile
	Modello	a _n (m/s ²)	Incertezza K (m/s ²)	a _n (m/s ²)	
ET-71 C	2,272	1,5	2,222	1,5	EN 50636-2-91
ET-101 C	2,268	1,5	2,248	1,5	

- Il valore di emissione delle vibrazioni dichiarato è stato misurato in conformità con il metodo di test standard, e potrebbe essere usato per paragonare un utensile con un altro.
- Il valore di emissione delle vibrazioni dichiarato potrebbe anche essere usato per una valutazione preliminare alla esposizione.

⚠ AVVERTIMENTO:

- L'emissione delle vibrazioni durante l'utilizzo effettivo dell'utensile elettrico può differire dal valore dichiarato di emissione a seconda dei modi in cui l'utensile elettrico viene usato.
- Identificare le misure di sicurezza per la protezione dell'operatore basate sulla stima alla esposizione nelle condizioni reali d'utilizzo (tenendo conto di tutte le parti del ciclo operativo, come il numero di volte che l'utensile viene spento e quando esso gira a vuoto, oltre al tempo di funzionamento).

Simboli

Quanto segue mostra i simboli usati per l'attrezzatura. Accertarsi di aver capito il loro significato prima dell'uso.



- Usare una particolare cura e attenzione.



- Leggere il manuale di istruzioni.



- Pericolo: fare attenzione agli oggetti scagliati.



- La distanza tra l'utensile e gli astanti deve essere di almeno 15 m.



- Tenere lontani gli astanti.



- Mantenere una distanza di almeno 15 m.



- Indossare un casco, occhiali di sicurezza e protezione delle orecchie.



- Indossare guanti di protezione.



- Calzare stivaletti solidi con soles antiscivolo. Si consigliano stivaletti di sicurezza con punte di acciaio.



- Non esporre all'umidità.



- Staccare la spina del cavo di alimentazione dalla presa di corrente se il cavo è danneggiato o impigliato.



- Non usare lame.



- DOPPIO ISOLAMENTO



- Per i Paesi UE soltanto
Non disfarsi degli apparecchi elettrici insieme con i rifiuti domestici!
In conformità della Direttiva Europea sugli apparecchi elettrici ed elettronici di scarto e alla sua osservanza secondo la legge in vigore, gli apparecchi elettrici che hanno raggiunto la fine della loro vita di servizio devono essere raccolti separatamente e portati a un impianto di riciclaggio compatibile con l'ambiente.

DICHIARAZIONE DI CONFORMITÀ CE

Solo per i paesi europei

La dichiarazione di conformità CE è inclusa come Allegato A al presente manuale di istruzioni.

ISTRUZIONI IMPORTANTI PER LA SICUREZZA

⚠ AVVERTIMENTO! Leggere tutti gli avvertimenti per la sicurezza e tutte le istruzioni. La mancata osservanza degli avvertimenti e delle istruzioni può causare scosse elettriche, incendio e/o gravi incidenti.

Conservare tutti gli avvertimenti e le istruzioni per futuri riferimenti.

1. Questo utensile può essere usato dai bambini dagli 8 anni di età in su e dalle persone con capacità fisiche, sensoriali o mentali ridotte, o senza esperienza e conoscenza, se sotto supervisione o se hanno ricevuto istruzioni riguardo al suo uso in un modo sicuro e capiscono i pericoli attinenti.
2. I bambini non devono giocare con l'utensile.
3. Familiarizzarsi con i comandi e l'uso corretto della attrezzatura.
4. Avvertimento: Gli elementi di taglio continuano a ruotare dopo lo spegnimento del motore.
5. Non si deve mai permettere l'uso dell'utensile ai bambini o persone che non si sono familiarizzate con le istruzioni.
6. Smettere di usare l'utensile se nelle vicinanze ci sono persone, soprattutto bambini o animali domestici.
7. L'utensile deve essere usato soltanto di giorno o in buone condizioni di luce artificiale.
8. Prima di usare l'utensile e dopo un qualsiasi colpo da esso subito, controllare se ci sono segni di usura o danni, e ripararlo se necessario.
9. Fare attenzione agli incidenti causati da qualsiasi dispositivo montato per ridurre la lunghezza della corda di taglio. Dopo aver esteso una nuova corda di taglio, riportare sempre l'utensile alla sua condizione operativa normale prima di accenderlo.
10. Gli attrezzi di taglio non metallici non devono mai essere sostituiti con attrezzi di taglio metallici.
11. Questo utensile non deve essere usato da persone (bambini compresi) con capacità fisiche, sensoriali o mentali ridotte, o senza esperienza o conoscenza, a meno che non siano sotto supervisione o abbiano ricevuto istruzioni riguardanti il suo uso da un responsabile della loro sicurezza. I bambini devono essere sorvegliati, per assicurarsi che non giochino con l'utensile.
12. Usare l'utensile con la massima cura e attenzione.
13. Usare l'utensile soltanto se si è in buone condizioni fisiche. Eseguire tutti i lavori con calma e con cura. Usare buon senso e tenere a mente che l'operatore o l'utente è responsabile degli incidenti o pericoli che capitano ad altre persone o alle loro proprietà.
14. L'operatore non deve mai usare l'utensile se stanco, non si sente bene o sotto l'effetto di alcol o medicine.
15. L'utensile deve essere spento immediatamente se mostra un qualsiasi segno di funzionamento anormale.
16. Staccare l'utensile dalla fonte di alimentazione prima di controllarlo, pulirlo o di un qualsiasi intervento di manutenzione, e quando non viene usato.

17. Non si devono mai usare ricambi o accessori che non sono stati forniti o consigliati dal produttore.

Utilizzo prefissato dell'utensile

1. Usare l'utensile corretto. Questo tosaerba elettronico è progettato soltanto per il taglio dell'erba ed erbacce leggere. Esso non deve essere usato per un qualsiasi altro scopo, come il taglio dei bordi, perché ciò potrebbe causare un incidente.

Equipaggiamento personale di protezione

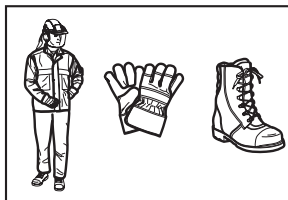
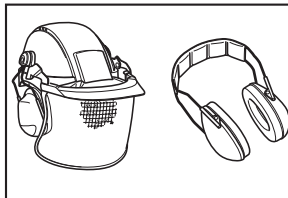

1. Vestirsi in modo appropriato. I vestiti indossati devono essere funzionali e appropriati, cioè devono essere aderenti ma senza essere d'impaccio. Non indossare gioielli o indumenti che possono impigliarsi nell'erba alta. Mettersi una protezione per i capelli che raccolga i capelli lunghi.
2. Quando si usa l'utensile, bisogna sempre calzare scarpe robuste con soles antiscivolo. Ciò protegge dagli incidenti e assicura un buon appoggio dei piedi.
3. Mettersi occhiali o occhialoni di protezione.

Sicurezza elettrica

1. Evitare gli ambienti pericolosi. L'utensile non deve essere usato in luoghi umidi o bagnati, e non deve essere esposto alla pioggia. L'acqua che entra nell'utensile aumenta il rischio di scosse elettriche.
2. La spina del cavo di alimentazione deve essere adatta alla presa di corrente. Non si deve mai modificare la spina in alcun modo. Con gli utensili elettrici a massa (messa a terra) non si devono usare spine adattatrici. Le spine non modificate e le prese di corrente appropriate riducono il rischio di scosse elettriche.
3. Evitare il contatto del corpo con le superfici a terra o a massa, come tubi, radiatori, forni e frigoriferi. Se il corpo è a terra o a massa, c'è un pericolo maggiore di scosse elettriche.

4. **Non trattare malamente il cavo di alimentazione.** Il cavo di alimentazione non deve mai essere usato per trasportare, tirare o staccare l'utensile elettrico dalla presa di corrente. Tenere il cavo di alimentazione lontano dal calore, olio, bordi taglienti o parti mobili. I cavi danneggiati o impigliati aumentano il rischio di scosse elettriche.
 5. **Se l'utensile elettrico viene usato all'aperto, usare un cavo di prolunga adatto all'uso all'aperto.** L'impiego di un cavo di prolunga adatto all'uso all'aperto riduce il rischio di scosse elettriche.
 6. **Se non si può fare a meno di usare un utensile elettrico in un luogo bagnato, usare una fonte di alimentazione protetta da un dispositivo a corrente residua (RCD).** L'impiego di un dispositivo a corrente residua riduce il rischio di scosse elettriche.
 7. **Si consiglia di usare sempre la fonte di alimentazione mediante un dispositivo a corrente residua con una corrente residua nominale di 30 mA o meno.**
 8. Prima dell'uso, controllare che la fonte di alimentazione e il cavo di prolunga non presentino segni di danni o invecchiamento.
 9. Se il cavo si danneggia durante l'uso, staccarlo immediatamente dalla fonte di alimentazione. **Non toccare il cavo prima di scollegarlo dalla fonte di alimentazione.**
 10. Non usare l'utensile se i cavi sono danneggiati o usurati.
 11. Tenere il cavo di prolunga lontano dagli elementi di taglio.
3. Controllare se ci sono parti danneggiate prima di usare ulteriormente l'utensile. Una protezione o altra parte danneggiata deve essere controllata con cura per determinare se può funzionare correttamente e compiere la sua funzione designata. Controllare l'allineamento delle parti mobili, il grappaggio delle parti mobili, la rottura delle parti, il montaggio e ogni altra condizione che potrebbe avere effetto sul funzionamento. Una protezione o altra parte danneggiata deve essere riparata appropriatamente o sostituita da un Centro di Assistenza autorizzato, a meno che diversamente indicato in questo manuale.
 4. Accendere il motore soltanto quando le mani e i piedi sono lontani dall'attrezzo di taglio.
 5. Prima dell'avviamento, accertarsi che l'attrezzo di taglio non faccia contatto con oggetti duri, come rami, sassi, ecc., in quanto esso gira all'avviamento.

Metodo di funzionamento

1. L'utensile non deve mai essere fatto funzionare con protezioni danneggiate o senza le protezioni in posizione.
2. Usare l'utensile soltanto in buone condizioni di luce e di visibilità. In inverno, fare attenzione alle aree scivolose o bagnate, ghiaccio e neve (pericolo di scivolare). Assicurare sempre un buon appoggio per i piedi.
3. Fare attenzione a non ferirsi alle mani e ai piedi con l'attrezzo di taglio.
4. Tenere sempre le mani e i piedi lontani dai mezzi di taglio, soprattutto nel momento di accensione del motore.
5. **Non si deve mai tagliare al di sopra dell'altezza della vita.**
6. **Non si deve mai far funzionare l'utensile stando su una scala a pioli.**
7. **Non si deve mai lavorare su superfici instabili.**
8. **Non protendersi troppo.** Mantenersi sempre in equilibrio. Accertarsi sempre di avere un buon appoggio per i piedi sui pendii. Camminare sempre e non correre mai.
9. Rimuovere la sabbia, sassi, chiodi, ecc., presenti nell'area di lavoro. Gli oggetti estranei potrebbero danneggiare l'attrezzo di taglio e causare il suo spostamento violento e un conseguente grave incidente.
10. Se l'attrezzo di taglio dovesse urtare contro dei sassi o altri oggetti duri, spegnere immediatamente il motore e ispezionare l'attrezzo di taglio.
11. Prima di cominciare a tagliare, l'attrezzo di taglio deve aver raggiunto la sua massima velocità operativa.
12. Durante le operazioni di taglio, tenere sempre l'utensile con entrambe le mani. Non si deve mai tenere l'utensile con una mano durante il lavoro. Assicurare sempre un buon appoggio per i piedi.
13. Durante le operazioni di taglio si deve usare tutta l'attrezzatura di protezione, come le protezioni fornite con l'utensile.
14. **Non si deve mai far cadere o gettare a terra l'utensile, se non in caso di emergenza, perché ciò potrebbe danneggiarlo seriamente.**

Avviamento dell'utensile

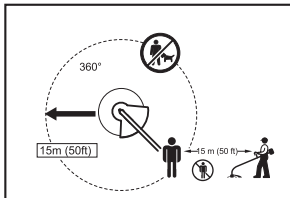

1. **Accertarsi che non ci siano bambini o altre persone entro un raggio di 15 metri nella zona di lavoro, e fare inoltre attenzione agli animali nelle vicinanze. In caso contrario, smettere di usare l'utensile.**
2. **Prima dell'uso, controllare sempre che l'utensile possa essere sicuro per le operazioni. Controllare la sicurezza dell'attrezzo di taglio e della protezione, e il funzionamento facile e corretto dell'interruttore/leva. Controllare che i manici siano puliti e asciutti, e fare una prova della funzione di attivazione/disattivazione dell'interruttore.**

15. Non si deve mai trascinare l'utensile per terra spostandosi da un posto a un altro, perché lo si potrebbe danneggiare muovendolo in questo modo.
16. Staccare sempre la spina del cavo di alimentazione dalla presa di corrente:
 - ogni volta che si lascia l'utensile incustodito;
 - prima di togliere una ostruzione;
 - prima di controllare, pulire o lavorare sull'utensile;
 - prima di qualsiasi regolazione, cambiamento di accessori o immagazzinaggio;
 - ogni volta che l'utensile comincia a vibrare in modo anormale;
 - ogni volta che si trasporta l'utensile.
17. Non forzare l'utensile. Esso funziona meglio e con minori probabilità di un rischio di incidenti alla velocità per cui è stato progettato.

Istruzioni per la manutenzione

1. Le condizioni dell'attrezzo di taglio, dei dispositivi di protezione e della tracolla devono essere controllate prima di cominciare il lavoro.
2. Spegnerne il motore e staccare la spina dalla presa di corrente prima di eseguire la manutenzione, di sostituire l'attrezzo di taglio e di pulire l'utensile.
3. Dopo l'uso, staccare la spina dalla presa di corrente e controllare se ci sono danni.
4. Controllare se nell'attrezzo di taglio ci sono elementi di fissaggio allentati e parti danneggiate come quasi tagliate a metà.
5. Quando non viene usata, conservare l'attrezzatura in un posto asciutto e chiuso a chiave, o fuori della portata dei bambini.
6. Usare soltanto i ricambi e gli accessori consigliati dal produttore.
7. Accertarsi sempre che le aperture di ventilazione siano libere da ostruzioni.
8. Ispezionare e procedere regolarmente alla manutenzione dell'utensile, soprattutto prima/dopo l'uso. Far riparare l'utensile soltanto da un Centro di Assistenza autorizzato.
9. Mantenere i manici asciutti, puliti e senza macchie di olio o grasso.
10. Per pulire l'utensile non si deve mai usare acqua.

CONSERVARE QUESTE ISTRUZIONI.

⚠ ATTENZIONE:

NON lasciare che comodità o la familiarità d'utilizzo con il prodotto (acquisita con l'uso ripetuto) sostituisca la stretta osservanza delle norme di sicurezza. L'USO SBAGLIATO o la mancata osservanza delle norme di sicurezza di questo manuale di istruzioni potrebbe causare un serio incidente.

DESCRIZIONE DELLE PARTI (Fig. 1)

DESCRIZIONE FUNZIONALE

⚠ ATTENZIONE:

- Accertarsi sempre che l'utensile sia spento e staccato dalla presa di corrente prima di regolarlo o di controllare le sue funzioni. Se esso non viene spento e staccato dalla presa di corrente, potrebbe causare un grave incidente alle persone a causa del suo avviamento accidentale.

Funzionamento dell'interruttore di corrente (Fig. 2)

⚠ ATTENZIONE:

- Prima di collegare l'utensile alla fonte di alimentazione, controllare sempre che l'interruttore funzioni correttamente e che ritorni sulla posizione "OFF" quando viene rilasciato. Non schiacciare con forza l'interruttore senza spingere la leva di sblocco. Ciò potrebbe causare la rottura dell'interruttore. Il funzionamento dell'utensile con l'interruttore che non funziona correttamente può causare una perdita di controllo e un grave incidente.

Questo utensile è dotato di una leva di sblocco, per evitare che l'interruttore venga schiacciato accidentalmente.

Per avviare l'utensile, spingere in avanti la leva di sblocco e schiacciare poi l'interruttore. Rilasciare l'interruttore per fermarlo.

Testa di taglio in nailon (Fig. 3)

AVVISO:

- Non si deve cercare di alimentare con impatto la testa mentre l'utensile funziona agli alti giri del motore. L'alimentazione con impatto agli alti giri del motore potrebbe danneggiare la testa di taglio in nailon.
- L'alimentazione con impatto non funziona correttamente se la testa non sta girando.

La testa di taglio in nailon è una doppia testa tosaerba dotata di un meccanismo di impatto e alimentazione.

Per alimentare la corda di nailon, sbattere la testa di taglio contro il suolo mentre essa sta girando.

NOTA:

- Se la corda di nailon non viene alimentata mentre si sbatte la testa, riavvolgere/sostituire la corda di nailon usando le procedure descritte in "Manutenzione".

Fermacavo (Fig. 4)

Formare un piccolo anello con il cavo di alimentazione e appenderlo al fermacavo.

MONTAGGIO

⚠ AVVERTIMENTO:

- Accertarsi sempre che l'utensile sia spento e staccato dalla presa di corrente prima di eseguire un qualsiasi intervento su di esso. Se esso non viene spento e staccato dalla presa di corrente, potrebbe causare un grave incidente alle persone a causa del suo avviamento accidentale.
- L'utensile non deve mai essere avviato senza essere stato completamente montato. Il funzionamento dell'utensile in uno stato di montaggio parziale potrebbe portare a un grave incidente causato dal suo avviamento accidentale.

Installazione del manico (Fig. 5)

⚠️ AVVERTIMENTO:

- Non rimuovere o contrarre il distanziatore. Il distanziatore mantiene una certa distanza tra entrambe le mani. La sistemazione del gruppo impugnatura/barriera vicino all'altra impugnatura oltre la lunghezza del distanziatore potrebbe causare la perdita di controllo dell'utensile e un grave incidente.

Montare il manico e la barriera sulla parte di gomma sul tubo dell'albero. Regolare la posizione del manico, e stringerli poi con quattro bulloni.

Installazione della protezione (Fig. 6)

⚠️ AVVERTIMENTO:

- **L'utensile non deve mai essere usato senza la protezione illustrata in posizione.** In caso contrario, c'è il pericolo di un grave incidente.

⚠️ PRECAUZIONE:

- Fare attenzione a non ferirsi con la lama per tagliare la corda di nailon.

1. Montare la protezione sull'albero.
2. Allineare il foro della protezione lungo la fessura della parte metallica dell'albero.
3. Stringere con il bullone.

Installazione della testa di taglio in nailon (Fig. 7)

AVVISO:

- Accertarsi di usare una testa di taglio in nailon genuina.

NOTA:

- Rimuovere il coperchio del taglio di corda prima dell'uso.

Capovolgere l'utensile in modo da poter sostituire facilmente la testa di taglio in nailon.

1. Fissare la coppa sull'asse.
2. Far passare le corde di nailon attraverso gli occhielli facendole uscire dalla coppa.
3. Montare il rocchetto sull'asse.
4. Premere il rocchetto nella coppa.
5. Tenere fermi la coppa e il rocchetto, e stringerli poi con la vite di bloccaggio girandola in senso orario.

Per rimuovere la testa di taglio in nailon, girare la vite di bloccaggio in senso antiorario tenendo ferma la coppa.

FUNZIONAMENTO

Maneggiamento corretto dell'utensile

Postura corretta (Fig. 8)

⚠️ AVVERTIMENTO:

- **Posizionare sempre l'utensile alla propria destra, in modo che la barriera sia sempre davanti al corpo.** Il posizionamento corretto dell'utensile permette il suo massimo controllo e riduce il rischio di un grave incidente.

⚠️ PRECAUZIONE:

- **Se durante il lavoro la testa di taglio in nailon sbatte accidentalmente contro un sasso o altro oggetto duro, fermare l'utensile e controllare se ci sono danni. Sostituire immediatamente la testa di taglio in nailon se è danneggiata.** L'impiego di una testa di taglio in nailon danneggiata può causare un grave incidente.

Mettere la tracolla sulla spalla sinistra facendovi passare attraverso la testa e il braccio destro, e tenere l'utensile sulla propria destra mantenendo sempre la barriera davanti al corpo.

Modo di attaccare la tracolla (Fig. 9)

Regolare la lunghezza della cinghia in modo che l'attrezzo di taglio sia mantenuto parallelo al suolo.

Collegare il gancio e la cinghia.

⚠️ AVVERTIMENTO:

- **Fare particolarmente attenzione a mantenere sempre il controllo dell'utensile. L'operatore non deve lasciare che l'utensile si defletta verso di sé o di chiunque sia nelle vicinanze dove lavora.** Il mancato controllo dell'utensile può causare un grave incidente agli astanti e all'operatore.

Regolazione della posizione del gancio e della tracolla (Fig. 10)

Per cambiare la posizione del gancio, allentare il bullone del gancio. Spostare poi il gancio.

Stringere con il bullone dopo aver regolato la posizione del gancio.

MANUTENZIONE

⚠️ AVVERTIMENTO:

- **Accertarsi sempre che l'utensile sia spento e staccato dalla presa di corrente prima di cercare di eseguire una ispezione o manutenzione dell'utensile.** Se esso non viene spento e staccato dalla presa di corrente, potrebbe causare un grave incidente alle persone a causa del suo avviamento accidentale.

AVVISO:

- Non si devono mai usare benzina, benzolo, solventi, alcol o altre sostanze similari. Essi potrebbero causare scolorimenti, deformazioni o crepe.

Sostituzione della corda di nailon (Fig. 11)

⚠️ AVVERTIMENTO:

- **Accertarsi che la testa di taglio in nailon sia fissata correttamente all'utensile prima di farlo funzionare.** Se la testa di taglio in nailon non è fissata correttamente, potrebbe volare via causando un grave incidente.

1. Rimuovere la vite di bloccaggio girandola in senso antiorario.
2. Rimuovere il rocchetto e la coppa. Rimuovere poi la vecchia corda di nailon dal rocchetto.
3. Tagliare 3 – 6 m di una corda di nailon. Ripiegare in due la corda di nailon, lasciando una metà di 80 – 100 mm più lunga dell'altra. (Fig. 12)
4. Agganciare la parte di mezzo della nuova corda di nailon alla tacca situata al centro del rocchetto tra i due canali provvisti per la corda di nailon. (Fig. 13)
5. Avvolgere saldamente entrambe le estremità lungo i canali nella direzione indicata dalla freccia sul rocchetto.
6. Installare la testa di taglio di nailon come descritto nel manuale di istruzioni. (Fig. 14)

Per mantenere la SICUREZZA e l'AFFIDABILITÀ del prodotto, le riparazioni e qualsiasi altra manutenzione o regolazione devono essere eseguite dai Centri di Assistenza Dolmar autorizzati usando sempre ricambi Dolmar.

INTERVALLO DI MANUTENZIONE

Parti:	Intervallo:	Modo di procedere:
Cavo di alimentazione	Ogni volta prima dell'uso	Verificare visivamente che non sia molto usurato o danneggiato. Se è danneggiato, chiedere la sua riparazione al centro di assistenza locale.
Vite manico ausiliario	Ogni volta prima dell'uso	Controllare che la vite non sia allentata. Stringere la vite se è allentata. Sostituire la vite se è danneggiata.
Protezione attrezzo di taglio (protezione)	Ogni volta prima dell'uso	Controllare che la vite non sia allentata e che la protezione non sia danneggiata. Stringere la vite se è allentata. Sostituire la protezione se è danneggiata.
Testa di taglio in nailon	Ogni 10 ore	Verificare visivamente che non sia molto usurata o danneggiata. Sostituirla se è danneggiata.

CORREZIONE DEI PROBLEMI

Eseguire da soli l'ispezione prima di richiedere le riparazioni. Se si trova un problema che non è spiegato nel manuale, non cercare di smontare l'utensile. Rivolgersi invece ai Centri di Assistenza Dolmar autorizzati, usando sempre ricambi Dolmar per le riparazioni.

Stato di malfunzionamento	Causa	Rimedio
Il motore non parte.	Il cavo di alimentazione non è collegato alla presa di corrente.	Collegarlo alla presa di corrente.
	Il cavo di alimentazione è rotto.	Chiedere la riparazione a un Centro di Assistenza autorizzato vicino.
	Il sistema di trasmissione non funziona correttamente.	
Il motore si arresta dopo poco.	Surriscaldamento.	Smettere di usare l'utensile in modo da permettere che si raffreddi.
Non raggiunge i giri massimi al minuto.	Il sistema di trasmissione non funziona correttamente.	Chiedere la riparazione a un Centro di Assistenza autorizzato vicino.
L'attrezzo di taglio non gira: fermare immediatamente l'utensile!	Tra la protezione e la testa di taglio in nailon è incastrato un oggetto estraneo, come un ramo.	Rimuovere l'oggetto estraneo.
	Il sistema di trasmissione non funziona correttamente.	Chiedere la riparazione a un Centro di Assistenza autorizzato vicino.
Vibrazione anormale: fermare immediatamente l'utensile!	Una estremità della corda di nailon è rotta.	Sbattere la testa di taglio in nailon contro il suolo mentre sta girando, per causare l'alimentazione della corda.
	Il sistema di trasmissione non funziona correttamente.	Chiedere la riparazione a un Centro di Assistenza autorizzato vicino.
L'attrezzo di taglio e il motore non si fermano: Staccare immediatamente la spina del cavo di alimentazione dalla presa di corrente!	Malfunzionamento elettrico o elettronico.	Staccare la spina del cavo di alimentazione dalla presa di corrente e chiedere la riparazione a un Centro di Assistenza autorizzato vicino.

ACCESSORI OPZIONALI

PRECAUZIONE:

- Questi accessori o attrezzi sono consigliati per l'uso con l'utensile Dolmar specificato in questo manuale. L'impiego di qualsiasi altro accessorio o attrezzo diverso potrebbe costituire un rischio di incidenti alle persone. Usare gli accessori o attrezzi soltanto per il loro scopo prefissato.

Se sono necessari maggiori dettagli riguardo a questi accessori, rivolgersi a un Centro di Assistenza Dolmar autorizzato vicino.

- Testa di taglio in nailon
- Corda di nailon (corda di taglio)
- Tracolla

NOTA:

- Alcuni articoli della lista potrebbero essere inclusi nell'imballo dell'utensile come accessori standard. Essi potrebbero differire da Paese a Paese.

Uitleg van het totaaloverzicht

1	Snoerklem	8	Stuitbeugel	16	Kom
2	Stroomsnoer (de uitvoering kan van land tot land verschillen)	9	Snoeiwerkkap (beschermkap)	17	Oogjes
3	Achterhandgreep	10	Snoeiwerktuig	18	Spoel
4	Uitschakelborgknop	11	Schouderdraagriem	19	Borgschroef
5	Trekverschakelaar	12	Meest effectieve snoeisegment	20	Koordsnijmes
6	Voorhandgreep	13	Handgreep	21	Deksel
7	Ophangoog (evenwichtspunt)	14	Rubber mof	22	Ophangoog
		15	Beschermkap	23	80 – 100 mm

TECHNISCHE GEGEVENS

Model	ET-71 C	ET-101 C
Type handgreep	Lusvormige handgreep	
Totale lengte	1 550 mm	
Netto gewicht	4,3 kg	
Continu ingangsvermogen	700 W	1 000 W
Onbelast toerental	6 500 min ⁻¹	6 500 min ⁻¹
Toegepast snoeiwerktuig	Nylon snoeikop	
Maaibreedte	350 mm	
Veiligheidsklasse	□ / II	

- Vanwege ons voortgaand onderzoeks- en ontwikkelingsprogramma kunnen de hier vermelde technische gegevens zonder voorafgaande kennisgeving worden gewijzigd.
- De technische gegevens kunnen van land tot land verschillend zijn.
- Gewicht volgens de EPTA-procedure 01/2003

Lawaaï	Gemiddeld geluidsdrukkniveau		Gemiddeld geluidsvermogniveau		Toegepaste norm
	Model	L _{PA} (dB(A))	Onzekerheid K (dB(A))	L _{WA} (dB(A))	
ET-71 C	81,6	2,5	93,75	1,46	EN 50636-2-91
ET-101 C	79,8	2,5	93,4	1,61	

- Draag oorbescherming.

Trillingen	Voorgreep		Achtergreep		Toegepaste norm of richtlijn
	Model	a _h (m/s ²)	Onzekerheid K (m/s ²)	a _h (m/s ²)	
ET-71 C	2,272	1,5	2,222	1,5	EN 50636-2-91
ET-101 C	2,268	1,5	2,248	1,5	











- De opgegeven trillingsemisiewaarde is gemeten volgens de standaardtestmethode en kan worden gebruikt om een gereedschap te vergelijken met andere gereedschappen.
- De opgegeven trillingsemisiewaarde kan ook worden gebruikt voor een beoordeling vooraf van de blootstelling.

⚠ WAARSCHUWING:

- De trillingsemisie tijdens het gebruik van het elektrisch gereedschap in de praktijk kan verschillen van de opgegeven trillingsemisiewaarde, afhankelijk van de manier waarop het gereedschap wordt gebruikt.
- Zorg dat de gebruiker wordt beschermd door afdoende veiligheidsmaatregelen, gebaseerd op een schatting van de blootstelling onder praktijkomstandigheden (rekening houdend met alle fasen van de bedrijfscyclus, dus ook de tijd wanneer het gereedschap onbelast draait of uit staat, naast de actieve werkperiode).

Symbolen

Hieronder volgen de symbolen die voor de apparatuur gebruikt worden. Zorg dat u vóór het gebruik de betekenis ervan duidelijk begrijpt.

-  • Wees vooral zorgvuldig en nauwgezet.
-  • Lees de gebruiksaanwijzing.
-  • Gevaar; let op voor rondvliegende voorwerpen.
-  • De afstand tussen het gereedschap en omstanders moet ten minste 15 meter bedragen.
-  • Houd omstanders op afstand.
-  • Bewaar een afstand van tenminste 15 meter.
-  • Draag een helm, veiligheidsbril en oorbeschermers.
-  • Draag beschermende handschoenen.
-  • Draag stevig schoeisel met antislipzolen. Veiligheidsschoenen met stalen neuzen zijn aanbevolen.
-  • Niet blootstellen aan vocht.
-  • Trek de stekker uit het stopcontact als het stroomsnoer beschadigd of in de knoop geraakt is.
-  • Geen snoeiblad gebruiken.
-  • DUBBELE ISOLATIE



- Alleen voor landen van de EU
Geef opgebruikte elektrische apparatuur niet met het huishoudelijk afval mee!
Met inachtneming van de Europese Richtlijnen betreffende afgedankte elektrische en elektronische apparatuur, en de tenuitvoerlegging van deze richtlijnen onder de nationale wetgeving, moeten elektrische apparaten die het einde van hun levensduur bereikt hebben, gescheiden worden ingezameld en worden ingeleverd bij een recyclingbedrijf dat aan de milieuriichtlijnen voldoet.

EU-VERKLARING VAN CONFORMITEIT

Alleen voor Europese landen

De EG-verklaring van conformiteit is bijgesloten als Anhangsel A bij deze gebruiksaanwijzing.

BELANGRIJKE VEILIGHEIDSVoORSCHRIFTEN

⚠ WAARSCHUWING! Lees alle veiligheidsvoorschriften en alle instructies aandachtig. Als u nalaat de waarschuwingen en instructies te volgen, kan dit leiden tot een elektrische schok, brand en/of ernstig letsel.

Bewaar alle waarschuwingen en instructies voor latere naslag.

1. Dit apparaat mag worden gebruikt door kinderen van 8 jaar en ouder of door personen met beperkte fysieke, zintuiglijke of verstandelijke vermogens of gebrek aan ervaring of kennis van zaken, maar alleen onder toezicht of na instructie in veilig gebruik van het apparaat, met begrip van de eventuele risico's.
2. Kinderen mogen niet met het apparaat spelen.
3. Maakt u zich vertrouwd met de bedieningsknoppen en de juiste toepassing van het gereedschap.
4. Waarschuwing. De snoeiwerkstukdelen blijven na het uitschakelen van de motor nog even doordraaien.
5. Laat nooit kinderen of personen die de instructies niet gelezen hebben dit apparaat gebruiken.
6. Staak het gebruik van het apparaat als er kinderen of huisdieren dicht in de buurt komen.
7. Gebruik het apparaat alleen bij daglicht of helder kunstlicht.
8. Voordat u het apparaat gaat gebruiken en ook nadat het gevallen is, dient u het te controleren op schade of slijtage, om het dan indien nodig te repareren.
9. Pas op dat u zich niet snijdt aan het koordsnijmes voor het bijtrimmen van het werktuigkoord. Na het uittrekken van een nieuw stuk snoeikoord dient u het apparaat altijd terug te brengen in de normale gebruiksstand voordat u het inschakelt.
10. Vervang nooit de niet-metalen snijkop door een metalen snijkop.
11. Dit gereedschap is niet geschikt voor gebruik door personen (inclusief kinderen) met beperkte fysieke, zintuiglijke of verstandelijke vermogens of gebrek aan ervaring of kennis van zaken, tenzij onder toezicht of na degelijk onderricht in de bediening van het gereedschap, door een persoon die verantwoordelijk is voor hun veiligheid. Houd toezicht op kinderen, om te zorgen dat ze niet met het gereedschap gaan spelen.
12. Gebruik het gereedschap met uiterste zorg en waakzaamheid.
13. Bedien het gereedschap enkel wanneer u in goede lichamelijke conditie verkeert. Verricht alle werk kalm en zorgvuldig. Gebruik uw gezond verstand en houd in het oog dat u als gebruiker verantwoordelijk bent voor ongelukken of gevaarlijke situaties die kunnen ontstaan voor anderen of hun eigendommen.
14. Gebruik het gereedschap nooit wanneer u zich moe of ziek voelt, of onder de invloed van alcohol of medicijnen verkeert.
15. Schakel het gereedschap onmiddellijk uit als er enige tekenen zijn van een abnormale werking.

16. Verbreek de stroomaansluiting van het apparaat voordat u het gaat controleren, schoonmaken of er onderhoud aan gaat verrichten, en ook wanneer u het apparaat niet meer gebruikt.
17. Gebruik nooit vervangingsonderdelen of accessoires die niet zijn geleverd of aanbevolen door de fabrikant.

Bedoeld gebruik van het gereedschap

1. Gebruik het geschikte gereedschap. Deze elektrische grastrimmer is alleen bestemd voor het bijtrimmen van gras en licht struikgewas. Gebruik het niet voor andere doeleinden zoals het snoeien van heggen en dergelijke, want dat kan leiden tot verwondingen.

Persoonlijke beschermende uitrusting

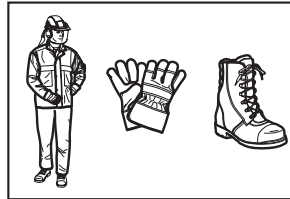
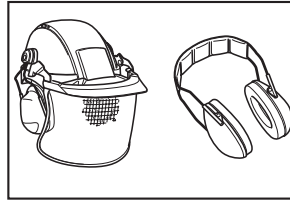

1. Draag passende werkkleding. Zorg dat uw kleding passend en functioneel is, m.a.w. niet loshangend maar nauwsluitend zonder dat het u hindert in uw bewegingen. Draag nooit sieraden zoals kettingen of loshangende kledingstukken die aan doorns of hoog gras kunnen blijven haken. Draag een hoofddoek of haarnet om lang haar op te binden.
2. Draag bij gebruik van het gereedschap altijd stevig schoeisel met anti-slipzolen. Dit om stevig te staan zonder uitglijgevaar met eventuele ongelukken.
3. Draag een veiligheidsbril of veiligheidsmasker.

Elektrische veiligheid

1. Niet werken in een gevaarlijke omgeving. Gebruik het gereedschap niet op erg vochtige of natte plaatsen en stel het niet bloot aan regen. Als er water in het gereedschap komt, kan dat gevaar voor een elektrische schok opleveren.
2. Zorg dat de stekker van het stroomsnoer goed in het stopcontact past. Maak nooit enige aanpassing aan de stekker. Gebruik geen verloopstekkers met gearde elektrisch gereedschap (met massacontact). Met goed passende stekkers en stopcontacten vermijdt u het gevaar van elektrische schokken.

3. **Zorg dat uw lichaam niet in aanraking is met geaarde voorwerpen of apparatuur zoals buizen, een radiator, fornuis of koelkast.** U loopt een verhoogd risico van een elektrische schok als uw lichaam een aardcontact of massacontact heeft.
4. **Pas op voor schade aan het stroomsnoer. Draag of sleep het gereedschap nooit aan het snoer en trek er niet aan om de stekker los te maken. Zorg dat het snoer niet wordt blootgesteld aan hitte, olie, scherpe randen of bewegende delen.** Een beschadigd of geknakt snoer kan gevaar voor een elektrische schok opleveren.
5. **Bij gebruik van elektrisch gereedschap buitenshuis moet een verlengsnoer ook geschikt zijn voor buitengebruik.** Toepassing van een verlengsnoer dat bestemd is voor buitengebruik vermindert de kans op een elektrische schok.
6. **Als het gebruik van elektrisch gereedschap in een vochtige omgeving onvermijdelijk is, gebruikt u dan een stroombron die is voorzien van een reststroombeveiliging (RCD).** Het gebruik van een reststroombeveiliging vermindert de kans op een elektrische schok.
7. **Gebruik van een stroombron met een reststroombeveiliging van 30 mA of minder is altijd aanbevolen.**
8. Inspecteer voor het gebruik altijd het stroomsnoer en verlengsnoer op tekenen van schade of slijtage.
9. Als een snoer beschadigd raakt tijdens gebruik, trekt u dan onmiddellijk de stekker uit het stopcontact. **Raak het snoer niet aan voordat u de stekker uit het stopcontact hebt losgemaakt.**
10. Gebruik het gereedschap niet als het snoer beschadigd of versleten is.
11. Houd een verlengsnoer altijd uit de buurt van snoeiwerktuigen.

Het gereedschap starten

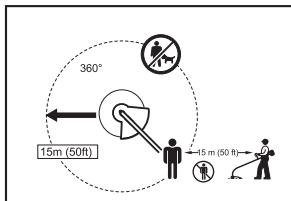

1. **Verzeker u ervan dat er geen kinderen of andere personen zich binnen een straal van 15 meter bevinden, en let ook op de eventuele aanwezigheid van dieren dichtbij uw werkplek. Staak anders het gebruik van het gereedschap.**
 2. **Controleer voor het gebruik altijd of het gereedschap in veilige staat verkeert. Controleer de veiligheid van het snoeiwerktuig en het scherm ervan en ook de trekverschakelaar/vergrendelknop op een juiste, soepele werking. Inspecteer of de handgrepen schoon en droog zijn en controleer de aan/uit-werking van de schakelaar.**
 3. **Inspecteer of er onderdelen beschadigd zijn voordat het gereedschap verder gebruikt. Controleer vooral een beschermkap of ander onderdeel dat beschadigd is zorgvuldig om te zien of de juiste werking niet is verminderd en de veiligheid niet is aangetast. Controleer op de juiste uittlijning en aangrijping van bewegende onderdelen, eventuele losse of gebroken onderdelen of enige andere omstandigheid die de werking kan aantasten. Een beschermkap of ander onderdeel dat beschadigd is moet naar behoren worden vervangen of gerepareerd door ons erkend servicecentrum, tenzij elders in deze gebruiksaanwijzing anders staat aangegeven.**
 4. **Schakel de motor uitsluitend in wanneer uw handen en voeten uit de buurt zijn van het snoeiwerktuig.**
 5. **Voordat u start dient u te zorgen dat het snoeiwerktuig geen contact maakt met harde voorwerpen zoals takken, stenen enzovoort, want bij het starten zal het snoeiwerktuig gaan draaien.**
- ### Bedieningsmethode
1. **Bedien het apparaat in geen geval als er een beschermkap beschadigd is of als er veiligheidsvoorzieningen zijn verwijderd.**
 2. **Gebruik het gereedschap alleen bij voldoende licht en helder zicht. Let 's winters op voor plaatsen met ijzel of sneeuw, smeltwater of ijs (vanwege slipgevaar). Zorg altijd dat u stevig staat.**
 3. **Pas op dat u zich de handen of voeten niet verwondt aan het snoeiwerktuig.**
 4. **Houd uw handen en voeten steeds uit de buurt van het snoeiwerktuig en let daar vooral goed op wanneer u de motor start.**
 5. **Probeer nooit om boven heuphoogte te snoeien.**
 6. **Gebruik het gereedschap nooit terwijl u op een ladder of trapje staat.**
 7. **Gebruik het gereedschap niet op een onstabiele ondergrond.**
 8. **Reik niet te ver over. Zorg dat u steeds goed in evenwicht blijft. Plaats op een helling uw voeten altijd zo dat u stevig staat. Loop gewoon, ga niet rennen.**
 9. **Verwijder zand, grint, spijkers en dergelijke die zich in uw werkerrein bevinden. Harde, scherpe dingen kunnen het snoeiwerktuig beschadigen en kunnen rondgeslingerd worden, met gevaar voor ernstig letsel.**
 10. **Als het snoeiwerktuig een steen of ander hard voorwerp raakt, schakelt u onmiddellijk de motor uit en inspecteert u het snoeiwerktuig.**
 11. **Alvorens u begint met trimmen, moet het snoeiwerktuig zijn volledige snelheid hebben bereikt.**
 12. **Tijdens het gebruik moet u het gereedschap altijd met beide handen vasthouden. Houd het gereedschap tijdens het gebruik nooit met één hand vast. Zorg altijd dat u stevig staat.**
 13. **Alle veiligheidsvoorzieningen zoals beschermkappen die bij het gereedschap zijn geleverd moeten tijdens de bediening worden gebruikt.**

14. Behalve in noodgevallen mag u het gereedschap nooit op de grond laten vallen of van u af werpen, want dat zou het gereedschap ernstig kunnen beschadigen.
15. Laat het gereedschap nooit over de grond slepen wanneer u het naar een andere plek verplaatst, want dat zou het gereedschap kunnen beschadigen.
16. Trek altijd de stekker uit het stopcontact:
 - wanneer u het gereedschap onbeheerd achterlaat;
 - voordat u een blokkering gaat verhelpen;
 - voordat u het gereedschap gaat controleren, reinigen of er werk aan gaat verrichten;
 - voordat u enige afstelling gaat maken, accessoires gaat verwisselen of het apparaat gaat opbergen;
 - wanneer het gereedschap ongewoon begint te trillen;
 - wanneer u het gereedschap gaat vervoeren.
17. Forceer het gereedschap niet. Het zal een betere prestatie leveren, met minder kans op ongelukken, in het tempo waarvoor het is ontworpen.

Onderhoudsvoorschriften

1. Controleer de toestand van het snoeiwerktuig, de veiligheidsvoorzieningen en de schouderriem voordat u met het gereedschap gaat werken.
2. Zet de motor af en trek de stekker uit het stopcontact voordat u onderhoud gaat verrichten, voordat u het snoeiwerktuig vervangt en voordat u het gereedschap schoonmaakt.
3. Trek na het gebruik de stekker uit het stopcontact en inspecteer het gereedschap op schade.
4. Controleer het op losgeraakte bevestigingspunten en beschadigde delen, zoals grotendeels doorgesleten snoeidraden in het snoeiwerktuig.
5. Wanneer u het apparaat niet gebruikt, bergt u het op in een droge plaats die goed is afgesloten of buiten het bereik van kinderen is.
6. Gebruik alleen de door de fabrikant aanbevolen vervangingsonderdelen en accessoires.
7. Zorg altijd dat de ventilatiesleuven vrij blijven en niet met snoeiafval verstopt raken.
8. Inspecteer en onderhoud het gereedschap regelmatig, vooral voor/na het gebruik. Laat reparaties aan het gereedschap altijd over aan ons erkend servicecentrum.
9. Houd de handgrepen droog, schoon en vrij van olie of vet.
10. Was het apparaat nooit met water af.

BEWAAR DEZE GEBRUIKSAANWIJZING.

⚠ WAARSCHUWING:

Laat u NIET misleiden door een gevoel van vertrouwde met het gereedschap (na veelvuldig gebruik) en neem alle veiligheidsvoorschriften van het betreffende gereedschap altijd strikt in acht. VERKEERD GEBRUIK of het niet naleven van de veiligheidsvoorschriften in deze gebruiksaanwijzing kan leiden tot ernstig persoonlijk letsel.

BESCHRIJVING VAN DE ONDERDELEN (Fig. 1)

FUNCTIONELE BESCHRIJVING

⚠ WAARSCHUWING:

- Zorg altijd dat het gereedschap is uitgeschakeld en de stekker ervan uit het stopcontact is verwijderd voordat u begint met afstelling of onderhoud van het gereedschap. Als u vergeet het apparaat uit te schakelen en de stekker uit het stopcontact te trekken, kan dat gevaar voor ernstig letsel veroorzaken als het apparaat per ongeluk gestart wordt.

Werking van de stroomschakelaar (Fig. 2)

⚠ WAARSCHUWING:

- Voordat u de stekker in het stopcontact steekt, controleert u altijd of de trekkerschakelaar naar behoren werkt en terugkeert naar de "UIT"-stand wanneer u de schakelaar loslaat. Druk de trekkerschakelaar niet met kracht in zonder eerst de uitschakelborgknop vrij te zetten. Daardoor zou de schakelaar kunnen breken. Bediening van gereedschap met een schakelaar die niet goed werkt kan leiden tot onbeheerste bewegingen, met kans op ernstige verwonding.

Om te voorkomen dat de trekkerschakelaar per ongeluk kan worden ingedrukt, is dit apparaat voorzien van een uitschakelborgknop.

Om het gereedschap te starten, schuift u de uitschakelborgknop naar voren en dan drukt u de trekkerschakelaar in. Om te stoppen laat u de trekkerschakelaar los.

Nylon snoeikop (Fig. 3)

KENNISGEVING:

- Probeer niet om de snoeikop een toevoerstoet te geven wanneer het gereedschap op een hoog toerental draait. Toevoerstoeten bij een hoog toerental kunnen schade aan de nylon snoeikop veroorzaken.
- Het toevoerstoeten zal ook niet goed werken als de snoeikop niet draait.

De nylon snoeikop is een dubbele grastrimkop die is voorzien van een stoot- en toevoermechanisme.

Om het nylon koord er uit te spoelen, stoot u de snoeikop tegen de grond terwijl de snoeikop draait.

OPMERKING:

- Als het nylon koord niet wordt afgewikkeld wanneer u de snoeikop tegen de grond stoot, kunt u het nylon koord opwickelen/vervangen volgens de aanwijzingen onder "Onderhoud".

Snoerklem (Fig. 4)

Bundel het stroomsnoer samen in een kleine lus en hang die aan de snoerklem.

MONTAGE

⚠ WAARSCHUWING:

- **Let altijd op dat het gereedschap is uitgeschakeld en de stekker uit het stopcontact is, voordat u enig werk aan het gereedschap gaat verrichten.** Als u vergeet het gereedschap uit te schakelen en de stekker uit het stopcontact te trekken, kan dat gevaar voor ernstig letsel veroorzaken als het gereedschap per ongeluk gestart wordt.
- **Start nooit het gereedschap voordat het helemaal compleet is gemonteerd.** Bediening van het gereedschap in een half-gemonteerde toestand kan leiden tot onbedoeld opstarten, met gevaar voor ernstige verwonding.

Aanbrengen van de handgreep (Fig. 5)

⚠ WAARSCHUWING:

- Verwijder het afstandsstuk niet en probeer het niet kleiner te maken. Het afstandsstuk zorgt dat er een bepaalde afstand tussen beide handen blijft. Wanneer u de handgreep/stuutbeugel dichterbij de andere handgreep aanbrengt dan het afstandsstuk normaal toestaat, zult u het gereedschap minder goed kunnen sturen, met gevaar voor ernstige verwonding.

Monteer de handgreep en de stuutbeugel op de rubber mof van de hoofdstang. Stel de plaats van de handgreep optimaal in en zet deze vast met vier bouten.

Aanbrengen van de beschermkap (Fig. 6)

⚠ WAARSCHUWING:

- **Gebruik het gereedschap nooit zonder de beschermkap gemonteerd zoals afgebeeld.** Als u dit nalaat, kan dat leiden tot ernstig lichamelijk letsel.

⚠ LET OP:

- Pas op dat u zich niet snijdt aan het koordsnijmes voor het bijtrimmen van het nylon snoeikoord.
1. Breng de beschermkap aan op de hoofdstang.
 2. Plaats de opening van de beschermkap over de sleuf in het metalen deel van de hoofdstang.
 3. Zet de kap vast met de bout.

Aanbrengen van de nylon snoeikop (Fig. 7)

KENNISGEVING:

- Maak uitsluitend gebruik van de originele nylon snoeikop.

OPMERKING:

- Verwijder het deksel van het koordsnijmes voor het gebruik.

Plaats het gereedschap ondersteboven zodat u de nylon snoeikop gemakkelijker kunt vervangen.

1. Plaats de kom op de as.
2. Steek de nylon koorden door de oogjes zodat ze buiten de kom uitsteken.
3. Plaats de spoel op de as.
4. Druk de spoel in de kom.
5. Houd de kom en de spoel vast en zet ze dan vast met de borgschroef door die rechtsom te draaien.

Om de nylon snoeikop te verwijderen, draait u de borgschroef linksom los terwijl u de kom vasthoudt.

BEDIENING

Juiste omgang met het gereedschap

Juiste stand (Fig. 8)

⚠ WAARSCHUWING:

- **Houd het gereedschap altijd aan uw rechterkant, zodat de stuutbeugel altijd voor uw lichaam uitsteekt.** Door het gereedschap op de juiste wijze vast te houden kunt u het zo precies mogelijk sturen en vermindert u de kans op ernstig lichamelijk letsel.

⚠ LET OP:

- **Als tijdens het gebruik de nylon snoeikop onverwacht in aanraking komt met een steen of een ander hard voorwerp, stopt u het gereedschap en inspecteert u het op beschadiging. Als de nylon snoeikop beschadigd is, vervangt u die dan onmiddellijk.** Doorwerken met een beschadigde snoeikop kan resulteren in ernstig lichamelijk letsel.

Hang de schouderdraagriem over uw linker schouder door uw hoofd en rechter arm er door te steken, om het gereedschap aan uw rechterkant te hangen, zodat de stuutbeugel altijd voor uw lichaam uitsteekt.

Vastmaken van de schouderdraagriem (Fig. 9)

Verstel de lengte van de schouderdraagriem zo dat het snoeiwerktuig parallel met de grond hangt.

Bevestig de schouderdraagriem aan het ophangoog.

⚠ WAARSCHUWING:

- **Let steeds bijzonder goed op dat u de bewegingen van het gereedschap voortdurend goed in de hand houdt. Laat in geen geval het gereedschap ergens vanaf naar u toe of in de richting van iemand anders in uw buurt springen.** Als u het gereedschap niet goed in de hand houdt, zou dat ernstig letsel voor u als gebruiker en ook voor omstanders kunnen opleveren.

Verstellen van de plaats van het ophangoog en de schouderdraagriem (Fig. 10)

Om de plaats van het ophangoog bij te stellen, draait u de bout van het ophangpunt los. Vervolgens verstelt u het ophangoog.

Wanneer het ophangoog op de gewenste plaats zit, draait u de bout weer vast.

ONDERHOUD

⚠ WAARSCHUWING:

- **Zorg altijd dat het gereedschap is uitgeschakeld en de stekker uit het stopcontact is, voordat u begint met inspectie en onderhoud van het gereedschap.** Als u vergeet het gereedschap uit te schakelen en de stekker uit het stopcontact te trekken, kan dat gevaar voor ernstig letsel veroorzaken als het gereedschap per ongeluk gestart wordt.

KENNISGEVING:

- Gebruik nooit benzine, wasbenzine, thinner, alcohol en dergelijke. Hierdoor kunnen verkleuring, vervormingen en barsten worden veroorzaakt.

Vervangen van het nylon snoeikoord (Fig. 11)

WAARSCHUWING:

• **Zorg dat de nylon snoeikop stevig aan het gereedschap is bevestigd voordat u met het gereedschap gaat werken.** Als u nalaat de nylon snoeikop stevig te bevestigen, zou die er af kunnen vliegen, met gevaar voor ernstig lichamenteel letsel.

1. Verwijder de borgschroef door die linksom los te draaien.
2. Verwijder de spoel en de kom. En verwijder dan het oude nylon koord uit de spoel.
3. Snijd 3 – 6 meter nieuw nylon koord af. Vouw het ongeveer halverwege, zodat het ene uiteinde 80 – 100 mm langer is dan het andere eind. **(Fig. 12)**
4. Haak de middenlus van het nieuwe nylon koord om de nok in het midden van de spoelklos tussen de twee opwikkelkanalen voor het nylon koord. **(Fig. 13)**
5. Wikkel beide uiteinden stevig in de kanalen in de richting die wordt aangegeven door het pijlteken op de spoel.
6. Installeer de nylon snoeikop zoals beschreven in deze gebruiksaanwijzing. **(Fig. 14)**

Om de VEILIGHEID en BETROUWBAARHEID van het product te waarborgen, dienen alle reparaties, onderhoudswerk of afstellingen te worden uitgevoerd door een erkend Dolmar servicecentrum, altijd met gebruik van Dolmar vervangingsonderdelen.

ONDERHOUDSINTERVAL

Onderdelen:	Interval:	Werkwijze:
Stroomsnoer	Telkens voor het gebruik	Inspecteer op het oog of er geen ernstige slijtage of schade is. Zijn er beschadigingen, verzoekt u dan uw plaatselijke onderhoudsdienst om reparatie.
Schroef voor hulphandvat	Telkens voor het gebruik	Controleer of de schroef niet is losgeraakt. Als de schroef los zit, draait u die vast. Vervang de schroef als die beschadigd is.
Snoeiwerkkap (beschermkap)	Telkens voor het gebruik	Controleer of de schroef niet is losgeraakt en of de beschermkap niet beschadigd is. Als de schroef los zit, draait u die vast. Vervang de beschermkap als die beschadigd is.
Nylon snoeikop	Om de 10 uren	Inspecteer op het oog of er geen ernstige slijtage of schade is. Zijn er beschadigingen, vervangt u het onderdeel dan.

PROBLEMEN VERHELPEN

Voordat u om reparatie verzoekt, kunt u beter eerst uw eigen inspectie verrichten. Als u met een probleem kampt dat niet in gebruiksaanwijzing aan de orde komt, probeert u dan niet om het gereedschap te demonteren. Raadpleeg dan een erkend Dolmar servicecentrum, altijd met gebruik van Dolmar vervangingsonderdelen voor reparaties.

Symptoom of storing	Oorzaak	Ingrep
De motor loopt niet.	De stekker zit niet in een werkend stopcontact.	Steek de stekker in een geschikt stopcontact.
	Het stroomsnoer is defect.	Verzoek uw dichtstbijzijnde erkende Dolmar servicecentrum om reparatie.
	Het aandrijfsysteem werkt niet naar behoren.	
De motor stopt al na korte tijd.	Oververhitting.	Staak het gebruik van het gereedschap en laat het afkoelen.
Het maximale toerental wordt niet bereikt.	Het aandrijfsysteem werkt niet naar behoren.	Verzoek uw dichtstbijzijnde erkende Dolmar servicecentrum om reparatie.
Het snoeiwerktuig draait niet: schakel het apparaat onmiddellijk uit!	Een hard voorwerp zoals een tak zit klem tussen de beschermkap en de nylon snoeikop.	Verwijder het klem geraakte voorwerp.
	Het aandrijfsysteem werkt niet naar behoren.	Verzoek uw dichtstbijzijnde erkende Dolmar servicecentrum om reparatie.
Abnormale trillingen: schakel het apparaat onmiddellijk uit!	Eén uiteinde van het nylon koord is afgebroken.	Stoot de nylon snoeikop tegen de grond terwijl de snoeikop draait, om te zorgen dat er nieuw koord wordt afgewikkeld.
	Het aandrijfsysteem werkt niet naar behoren.	Verzoek uw dichtstbijzijnde erkende Dolmar servicecentrum om reparatie.
Het snoeiwerktuig en de motor zijn niet te stoppen: Trek onmiddellijk de stekker uit het stopcontact!	Elektrische of elektronische storing.	Trek de stekker uit het stopcontact en verzoek uw dichtstbijzijnde erkende Dolmar servicecentrum om reparatie.

OPTIONELE ACCESSOIRES



LET OP:

- Deze accessoires of hulpstukken worden aanbevolen voor gebruik met uw Dolmar gereedschap zoals beschreven in deze gebruiksaanwijzing. Het gebruik van andere accessoires of hulpstukken kan gevaar voor persoonlijke verwonding opleveren. Gebruik de accessoires of hulpstukken uitsluitend voor het gespecificeerde doel.

Wenst u meer informatie over deze accessoires, neemt u dan contact op met het dichtstbijzijnde Dolmar servicecentrum.

- Nylon snoeikop
- Nylon koord (snoeidraad)
- Schouderdraagriem

OPMERKING:

- Sommige onderdelen in de lijst kunnen in de verpakking van het gereedschap zijn ingesloten als standaardaccessoires. Deze kunnen van land tot land verschillen.

Explicación de los dibujos

1 Sujetacables	8 Barrera	16 Taza
2 Cable de alimentación (la forma puede variar de un país a otro)	9 Protector del implemento de corte (protector)	17 Ojales
3 Empuñadura trasera	10 Implemento de corte	18 Carrete
4 Palanca de desbloqueo	11 Arnés de hombro	19 Tornillo de fijación
5 Gatillo interruptor	12 Área de corte más efectiva	20 Corta-cordón
6 Empuñadura delantera	13 Empuñadura	21 Cubierta
7 Colgador (punto de suspensión)	14 Pieza de goma	22 Colgador
	15 Protector	23 80 – 100 mm

ESPECIFICACIONES

Modelo	ET-71 C	ET-101 C
Tipo de empuñadura	Empuñadura circular	
Longitud total	1.550 mm	
Peso neto	4,3 kg	
Entrada nominal continua	700 W	1.000 W
Velocidad sin carga	6.500 min ⁻¹	6.500 min ⁻¹
Implemento de corte aplicable	Cabezal de corte con nylon	
Anchura de corte	350 mm	
Clase de seguridad	□ / II	

- Debido a nuestro continuado programa de investigación y desarrollo, las especificaciones indicadas aquí están sujetas a cambio sin previo aviso.
- Las especificaciones pueden variar de un país a otro.
- Peso de acuerdo con el procedimiento EPTA 01/2003

Ruido	Nivel de presión del sonido promedio		Nivel de potencia del sonido promedio		Estándar aplicable
	Modelo	L _{PA} (dB(A))	Ambigüedad K (dB(A))	L _{WA} (dB(A))	
ET-71 C	81,6	2,5	93,75	1,46	EN 50636-2-91
ET-101 C	79,8	2,5	93,4	1,61	

- Póngase protección para los oídos.

Vibración	Empuñadura delantera		Empuñadura trasera		Estándar o directiva aplicable
	Modelo	a _h (m/s ²)	Ambigüedad K (m/s ²)	a _h (m/s ²)	
ET-71 C	2,272	1,5	2,222	1,5	EN 50636-2-91
ET-101 C	2,268	1,5	2,248	1,5	













- El valor de emisión de vibración declarado ha sido medido de acuerdo con el método de prueba estándar y se puede utilizar para comparar una herramienta con otra.
- El valor de emisión de vibración declarado también se puede utilizar en una valoración preliminar de la exposición.

⚠ ADVERTENCIA:

- La emisión de vibración durante la utilización real de la herramienta eléctrica puede variar del valor de emisión declarado dependiendo de las formas en las que la herramienta sea utilizada.
- Asegúrese de identificar medidas de seguridad para proteger al operario que estén basadas en una estimación de la exposición en las condiciones reales de utilización (teniendo en cuenta todas las partes del ciclo operativo tal como los tiempos cuando la herramienta está apagada y cuando está funcionando en vacío además del tiempo de gatillo).

Símbolos

A continuación se muestran los símbolos utilizados para el equipo. Asegúrese de que entiende sus significados antes de utilizar la herramienta.

-  • Preste cuidado y atención especiales.
-  • Lea el manual de instrucciones.
-  • Peligro; tenga cuidado con los objetos que salen lanzados.
-  • La distancia entre la herramienta y los transeúntes deberá ser de al menos 15 m.
-  • Mantenga alejados a los transeúntes.
-  • Mantenga una distancia de al menos 15 m.
-  • Póngase casco, gafas de seguridad y protección para los oídos.
-  • Póngase guantes de protección.
-  • Póngase botas robustas con suelas antideslizantes. Se recomienda utilizar botas con protección delantera de acero.
-  • No exponer a la humedad.
-  • Desconecte la clavija de alimentación si el cable está dañado o enredado.
-  • No utilizar discos.
-  • DOBLE AISLAMIENTO



- Sólo para países de la Unión Europea
¡No deseche aparatos eléctricos junto con los residuos domésticos!
De conformidad con la Directiva Europea sobre residuos de aparatos eléctricos y electrónicos y su aplicación de acuerdo con la legislación nacional, los aparatos eléctricos cuya vida útil haya llegado a su fin deberán ser recogidos por separado y trasladados a una planta de reciclaje que cumpla con las exigencias ecológicas.

DECLARACIÓN CE DE CONFORMIDAD

Sólo para países europeos

La declaración CE de conformidad está incluida como Anexo A de este manual de instrucciones.

INSTRUCCIONES DE SEGURIDAD IMPORTANTES

⚠ ¡ADVERTENCIA! Lea todas las advertencias de seguridad y todas las instrucciones. Si no sigue todas las advertencias e instrucciones podrá resultar en una descarga eléctrica, un incendio y/o heridas graves.

Guarde todas las advertencias e instrucciones para futuras referencias.

1. Este aparato puede ser utilizado por niños de ocho o más años de edad y por personas con capacidades físicas, sensoriales o mentales mermadas, o sin experiencia y conocimientos, si han recibido supervisión o instrucciones acerca de cómo utilizar el aparato de forma segura y han entendido los riesgos que ello implica.
2. Los niños no deben jugar con el aparato.
3. Familiarícese con los controles y la correcta utilización del equipo.
4. Advertencia. Los implementos de corte siguen girando después de apagar el motor.
5. No permita nunca que niños o personas no familiarizadas con estas instrucciones utilicen la máquina.
6. Detenga la utilización de la máquina cuando haya personas, especialmente niños, o animales domésticos cerca.
7. Utilice la máquina solamente en luz diurna o con buena luz artificial.
8. Antes de utilizar la máquina y después de cualquier impacto, compruebe si hay señales de desgaste o daño y repare si es necesario.
9. Tenga cuidado de no dañarse con cualquier dispositivo colocado para recortar la longitud de la línea de filamento. Después de extender una línea de filamento nueva vuelva a poner siempre la máquina en su posición de operación normal antes de encenderla.
10. No reemplace nunca los instrumentos de corte no metálicos con instrumentos de corte metálicos.
11. Este aparato no ha sido pensado para ser utilizado por personas (incluidos niños) con capacidades físicas, sensoriales o mentales mermadas, o sin experiencia y conocimientos, a menos que una persona responsable por su seguridad las supervise o les dé instrucciones sobre el uso del aparato. Los niños pequeños deberán ser supervisados para asegurarse de que no juegan con el aparato.
12. Utilice la herramienta con sumo cuidado y atención.
13. Utilice la herramienta solamente si se encuentra en buenas condiciones físicas. Realice todo el trabajo con calma y cuidado. Utilice el sentido común y tenga en cuenta que el operario o usuario es el responsable de los accidentes o riesgos ocasionados a otras personas o a sus propiedades.
14. No utilice nunca la herramienta cuando esté cansado, se sienta enfermo o esté bajo la influencia de alcohol o drogas.
15. La herramienta deberá ser apagada inmediatamente si muestra cualquier señal de funcionamiento que no sea normal.

16. Desconecte la máquina de la toma de corriente antes de comprobar, limpiar o hacer trabajos en la herramienta y cuando no esté siendo utilizada.
17. No utilice nunca piezas de repuesto o accesorios no suministrados o no recomendados por el fabricante.

Uso previsto para la herramienta

1. Utilice la herramienta correcta. La cortadora de césped eléctrica ha sido prevista para cortar hierba y maleza ligera solamente. No debe ser utilizada con ninguna otra finalidad, como para cortar setos, porque puede ocasionar heridas.

Equipo de protección personal

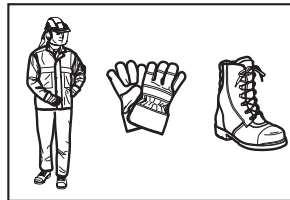
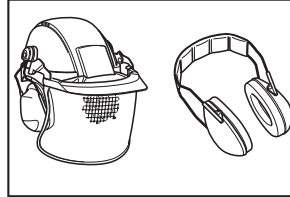

1. Vístase apropiadamente. La vestimenta utilizada deberá ser funcional y apropiada, es decir, deberá ser ceñida pero sin ocasionar trabas. No se ponga joyas ni ropa que pueda engancharse con hierba alta. Cúbrase el pelo para protegerlo si lo tiene largo.
2. Cuando utilice la herramienta, póngase siempre botas robustas con suela antideslizante. Esto protege contra heridas y asegura una buena estabilidad.
3. Póngase gafas de seguridad o pantalla facial.

Seguridad eléctrica

1. Evite entornos peligrosos. No utilice la herramienta en lugares húmedos o mojados ni la esponja a la lluvia. La entrada de agua en la herramienta aumentará el riesgo de que se produzca una descarga eléctrica.
2. Las clavijas de alimentación de las herramientas eléctricas deberán ser apropiadas para la toma de corriente. No modifique nunca la clavija de ninguna forma. No utilice ninguna clavija adaptadora con herramientas eléctricas que tengan conexión a tierra (puesta a tierra). La utilización de clavijas no modificadas y tomas de corriente apropiadas para las clavijas reducirá el riesgo de que se produzca una descarga eléctrica.
3. Evite tocar con el cuerpo superficies conectadas a tierra o puestas a tierra como tubos, radiadores, cocinas y refrigeradores. Si su cuerpo es puesto a tierra o conectado a tierra existirá un mayor riesgo de que sufra una descarga eléctrica.

4. No haga mal uso del cable. No utilice nunca el cable para transportar, arrastrar o desenchufar la herramienta eléctrica. Mantenga el cable alejado del calor, aceite, bordes cortantes o partes en movimiento. Los cables dañados o enredados aumentarán el riesgo de que se produzca una descarga eléctrica.
5. Cuando utilice una herramienta eléctrica en exteriores, utilice un cable de extensión apropiado para uso en exteriores. La utilización de un cable apropiado para uso en exteriores reduce el riesgo de que se produzca una descarga eléctrica.
6. Si resulta inevitable utilizar una herramienta eléctrica en un lugar húmedo, utilice un suministro de corriente protegido con un interruptor diferencial. La utilización de un interruptor diferencial reduce el riesgo de que se produzca una descarga eléctrica.
7. Se recomienda utilizar siempre una fuente de alimentación a través de un interruptor diferencial con una corriente residual nominal de 30 mA o menos.
8. Antes de la utilización, compruebe los cables de alimentación y de extensión por si hay signos de daño o envejecimiento.
9. Si el cable se daña durante la utilización, desconéctelo de la toma de corriente inmediatamente. **No toque el cable antes de desconectarlo de la toma de corriente.**
10. No utilice la herramienta si los cables están dañados o desgastados.
11. Mantenga el cable de extensión alejado de los implemento de corte.

Puesta en marcha de la herramienta

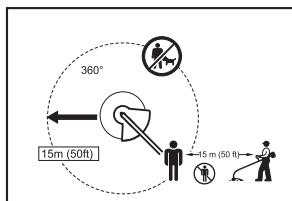

1. Asegúrese de que no haya niños ni otras personas dentro de un área de trabajo de 15 metros, preste también atención a cualquier animal en los alrededores del área de trabajo. De lo contrario, deje de utilizar la herramienta.
 2. Antes de la utilización, compruebe siempre que la herramienta se puede utilizar con seguridad. Compruebe la seguridad del implemento de corte y del protector, y el gatillo interruptor/palanca para comprobar que se accionan fácil y debidamente. Compruebe que las empuñaduras están limpias y secas y pruebe la función de encendido/apagado del interruptor.
3. Compruebe las partes dañadas antes de seguir utilizando la herramienta. Un protector u otra parte que estén dañados, deberá ser comprobado cuidadosamente para determinar que va a funcionar debidamente y realizar la función para la que ha sido diseñado. Compruebe que las partes móviles están bien alineadas, que se mueven libremente, que no haya ninguna parte rota, el montaje y cualquier otra condición que pueda afectar su operación. Un protector u otra parte que estén dañados deberá ser reparado debidamente o reemplazado en nuestro taller de servicio autorizado a menos que se indique de otra forma en otra parte de este manual de instrucciones.
 4. Encienda el motor solamente cuando las manos y los pies estén alejados del implemento de corte.
 5. Antes de comenzar, asegúrese de que el implemento de corte no está en contacto con objetos duros como ramas, piedras, etc., porque gira cuando se pone en marcha.

Método de operación

1. No utilice nunca la máquina con protectores dañados o sin los protectores colocados en sus sitios.
2. Utilice la herramienta solamente en buenas condiciones de luz y visibilidad. Durante la estación de invierno, tenga cuidado con las áreas resbaladizas o mojadas, el hielo y la nieve (riesgo de resbalar). Asegúrese siempre de que pisa suelo firme.
3. Cuidese contra heridas en los pies y manos producidas por el implemento de corte.
4. Mantenga las manos y pies alejados de los implementos de corte en todo momento y especialmente cuando encienda el motor.
5. No corte nunca por encima de la altura de la cintura.
6. No se suba nunca a una escalera y ponga en marcha la herramienta.
7. No trabaje nunca sobre superficies inestables.
8. No utilice la herramienta donde no alcance. Mantenga el equilibrio en todo momento. Asegúrese siempre de que en pendientes apoya bien los pies. Camine siempre y nunca corra.
9. Quite la arena, piedras, clavos, etc., hallados dentro del área de trabajo. Los objetos extraños pueden dañar el implemento de corte y ser lanzados resultando en heridas graves.
10. Apague inmediatamente el motor e inspeccione el implemento de corte si golpea piedras u otros objetos duros.
11. Antes de empezar a cortar, el implemento de corte deberá haber alcanzado plena velocidad de trabajo.
12. Durante la operación sujete siempre la herramienta con ambas manos. No sujete nunca la herramienta con una sola mano durante la utilización. Asegúrese siempre de que pisa suelo firme.
13. Todo el equipo de protección, como los protectores suministrados con la herramienta, deberá ser utilizado durante la operación.
14. Excepto en caso de emergencia, nunca deje caer la herramienta ni la arroje al suelo porque podrá dañarla seriamente.

15. No arrastre nunca la herramienta por el suelo cuando se mueva de un lugar a otro, la herramienta podrá dañarse si la mueve de esta manera.
16. Retire siempre la clavija de alimentación:
 - siempre que vaya a dejar la herramienta sin atender;
 - antes de despejar un atasco;
 - antes de comprobar, limpiar o trabajar en la herramienta;
 - antes de hacer ajustes, cambiar accesorios o almacenarla;
 - siempre que la herramienta comience a vibrar de forma inusual;
 - siempre que vaya a transportar la herramienta.
17. No fuerce la herramienta. La herramienta realizará la tarea mejor y con menos probabilidades de riesgo de sufrir heridas a la potencia para la que ha sido diseñada.

Instrucciones de mantenimiento

1. Antes de comenzar a trabajar se debe comprobar la condición del implemento de corte, de los dispositivos de protección y de la correa de bandolera.
2. Apague el motor y retire la clavija de alimentación antes de realizar trabajos de mantenimiento, reemplazar el implemento de corte y limpiar la herramienta.
3. Después de la utilización, retire la clavija de alimentación y compruebe si hay daños.
4. Compruebe por si hay fijadores aflojados y partes dañadas tal como el estado de desgaste hasta casi la mitad del implemento de corte.
5. Cuando no esté siendo utilizado, almacene el equipo en un lugar seco que esté cerrado con llave o alejado del alcance de los niños.
6. Utilice solamente piezas de repuesto y accesorios recomendados por el fabricante.
7. Asegúrese siempre de mantener las aberturas de ventilación libres de residuos.
8. Inspeccione y haga el mantenimiento a la herramienta regularmente, especialmente antes y después de utilizarla. Repare la herramienta solamente en nuestro centro de servicio autorizado.
9. Mantenga las empuñaduras secas, limpias y libres de aceite y grasa.
10. No utilice nunca agua para limpiar la unidad.

GUARDE ESTAS INSTRUCCIONES.

⚠ ADVERTENCIA:

NO deje que la comodidad o familiaridad con el producto (a base de utilizarlo repetidamente) sustituya la estricta observancia de las normas de seguridad para el producto en cuestión. El MAL USO o el no seguir las normas de seguridad establecidas en este manual de instrucciones pueden ocasionar heridas personales graves.

DESCRIPCIÓN DE LAS PARTES (Fig. 1)

DESCRIPCIÓN DEL FUNCIONAMIENTO

⚠ ADVERTENCIA:

- Asegúrese siempre de que la herramienta está apagada y desenchufada antes de ajustar o comprobar las funciones de la herramienta. Si no apaga y desenchufa la herramienta podrá sufrir heridas personales graves a causa de una puesta en marcha accidental.

Accionamiento del interruptor de alimentación (Fig. 2)

⚠ ADVERTENCIA:

- Antes de enchufar la herramienta, compruebe siempre para cerciorarse de que el gatillo interruptor se acciona debidamente y que vuelve a la posición "OFF" cuando lo suelta. No apriete el gatillo interruptor con fuerza sin deslizar la palanca de desbloqueo. Esto podrá ocasionar la rotura del interruptor. La utilización de una herramienta con un interruptor que no se acciona debidamente puede dar lugar a la pérdida de control y heridas personales graves.

Para evitar que el gatillo pueda accionarse accidentalmente, se ha provisto una palanca de desbloqueo.

Para poner en marcha la herramienta, deslice la palanca de desbloqueo hacia delante y después apriete el gatillo interruptor. Suelte el gatillo interruptor para parar.

Cabezal de corte con nylon (Fig. 3)

AVISO:

- No intente soltar cordón golpeando el cabezal mientras la herramienta está funcionando a altas RPM. Soltar cordón golpeando el cabezal a altas RPM puede ocasionar daños al cabezal de corte con nylon.
- Soltar cordón golpeando el cabezal no funcionará debidamente si el cabezal no está girando.

El cabezal de corte con nylon es un cabezal dual para cortar hierba provisto de un mecanismo para soltar cordón golpeando el cabezal.

Para soltar cordón de nylon, golpee el cabezal de corte contra el suelo mientras el cabezal de corte está girando.

NOTA:

- Si el cordón de nylon no se suelta mientras golpea el cabezal, rebobine o reemplace el cordón de nylon siguiendo los procedimientos descritos en "Mantenimiento".

Sujetacables (Fig. 4)

Haga un pequeño lazo en el cable de alimentación, y cuélguelo en el sujetacables.

MONTAJE

⚠️ ADVERTENCIA:

- **Asegúrese siempre de que la herramienta está apagada y desenchufada antes de realizar cualquier trabajo en la herramienta.** Si no apaga y desenchufa la herramienta podrá sufrir heridas personales graves a causa de una puesta en marcha accidental.
- **No ponga nunca en marcha la herramienta a menos que esté completamente ensamblada.** La utilización de la herramienta en un estado parcialmente ensamblado podrá resultar en heridas personales graves a causa de un arranque accidental.

Instalación de la empuñadura (Fig. 5)

⚠️ ADVERTENCIA:

- No retire ni encoja el espaciador. El espaciador mantiene cierta distancia entre ambas manos. Si pone el ensamblaje de empuñadura/barrera más cerca de la otra empuñadura que la longitud del espaciador podrá ocasionar una pérdida de control y heridas personales graves.

Encaje la empuñadura y la barrera en la pieza de goma del tubo del eje. Ajuste la ubicación de la empuñadura, y después apriételes con cuatro pernos.

Instalación del protector (Fig. 6)

⚠️ ADVERTENCIA:

- **No utilice nunca la herramienta sin el protector mostrado en la ilustración colocado en su sitio.** En caso contrario pueden producirse heridas personales graves.

⚠️ PRECAUCIÓN:

- Tenga cuidado de no herirse con el cortador para cortar el cordón de nylon.
1. Encaje el protector en el eje.
 2. Alinee el agujero del protector con la hendidura de la parte metálica del eje.
 3. Apriételes con el perno.

Instalación del cabezal de corte con nylon (Fig. 7)

AVISO:

- Asegúrese de utilizar un cabezal de corte con nylon genuino.

NOTA:

- Retire la cubierta del corta-cordón antes de utilizarlo.

Ponga la herramienta bocabajo para facilitar el reemplazo del cabezal de corte con nylon.

1. Encaje la taza en el eje.
2. Pase los cordones de nylon a través de los ojales para que salgan por fuera de la taza.
3. Encaje el carrete en el eje.
4. Presione el carrete al interior de la taza.
5. Sujete la taza y el carrete, y después apriételes con el tornillo de fijación girándolo hacia la derecha.

Para retirar el cabezal de corte con nylon, gire el tornillo de fijación hacia la izquierda mientras sujeta la taza.

OPERACIÓN

Manejo correcto de la herramienta

Postura correcta (Fig. 8)

⚠️ ADVERTENCIA:

- **Ponga siempre la herramienta en su costado derecho para que la barrera esté siempre delante de su cuerpo.** La correcta posición de la herramienta permite ejercer un control óptimo y reducirá el riesgo de sufrir heridas personales graves.

⚠️ PRECAUCIÓN:

- **Si durante la operación el cabezal de corte con nylon golpea accidentalmente una roca u objeto duro, pare la herramienta e inspeccione si hay algún daño. Si el cabezal de corte con nylon está dañado, reemplácelo inmediatamente.** La utilización de un cabezal de corte con nylon dañado puede resultar en heridas personales graves.

Ponga el arnés de hombro en su hombro izquierdo pasando la cabeza y el brazo derecho a través del mismo y mantenga la herramienta en su costado derecho mientras mantiene la barrera siempre delante de su cuerpo.

Fijación del arnés de hombro (Fig. 9)

Ajuste la longitud del arnés de forma que el implemento de corte se mantenga paralelo al suelo.

Conecte el colgador y el arnés.

⚠️ ADVERTENCIA:

- **Tenga sumo cuidado para mantener el control de la herramienta en todo momento. No deje que la herramienta se tuerza hacia usted ni hacia cualquiera que esté cerca del área de trabajo.** No mantener el control de la herramienta podrá resultar en heridas graves a los transeúntes y al operario.

Ajuste de la posición del colgador y del arnés de hombro (Fig. 10)

Para cambiar la posición del colgador, afloje el perno del colgador. Después mueva el colgador.

Después de ajustar la posición del colgador, apriétele con el perno.

MANTENIMIENTO

⚠️ ADVERTENCIA:

- **Asegúrese siempre de que la herramienta está apagada y desenchufada antes de intentar realizar una inspección o mantenimiento en la herramienta.** Si no apaga y desenchufa la herramienta podrá sufrir heridas personales graves a causa de una puesta en marcha accidental.

AVISO:

- No utilice nunca gasolina, bencina, disolvente, alcohol o similares. Podría producir descoloración, deformación o grietas.

Reemplazo del cordón de nylon (Fig. 11)

ADVERTENCIA:

• **Asegúrese de que el cabezal de corte con nylon está sujeto a la herramienta debidamente antes de comenzar la operación.** No sujetar debidamente el cabezal de corte con nylon podrá ocasionar que salga despedido resultando en heridas personales graves.

1. Retire el tornillo de fijación girándolo hacia izquierda.
2. Retire el carrete y la taza. Y quite el cordón de nylon viejo del carrete.
3. Corte un cordón de nylon de 3 – 6 m. Doble el cordón en dos mitades, dejando una mitad 80 – 100 mm más larga que la otra. **(Fig. 12)**
4. Enganche el cordón de nylon nuevo por la mitad en la muesca ubicada en el centro del carrete entre los dos canales provistos para el cordón de nylon. **(Fig. 13)**
5. Bobine ambos extremos firmemente a lo largo de los canales en la dirección indicada por la marca de flecha en el carrete.
6. Instale el cabezal de corte con nylon como se describe en este manual de instrucciones. **(Fig. 14)**

Para mantener la SEGURIDAD y FIABILIDAD del producto, las reparaciones, cualquier otro mantenimiento o ajuste deberán ser realizados en Centros de servicio autorizados por Dolmar, empleando siempre piezas de repuesto Dolmar.

INTERVALO DE MANTENIMIENTO

Partes:	Intervalo:	Cómo:
Cable de alimentación	Cada vez antes de utilizar	Inspeccione visualmente que no está muy gastado o dañado. Si está dañado, pida a su centro de servicio autorizado que lo reparen.
Tornillo de la empuñadura auxiliar	Cada vez antes de utilizar	Compruebe que el tornillo no está flojo. Apriete el tornillo si está flojo. Reemplace el tornillo si está dañado.
Protector del implemento de corte (protector)	Cada vez antes de utilizar	Compruebe que el tornillo no está flojo, que el protector no está dañado. Apriete el tornillo si está flojo. Reemplace el protector si está dañado.
Cabezal de corte con nylon	Cada 10 horas	Inspeccione visualmente que no está muy gastado o dañado. Si está dañado, reemplácelo.

SOLUCIÓN DE PROBLEMAS

Antes de solicitar reparaciones, realice su propia inspección en primer lugar. Si encuentra un problema que no está explicado en el manual, no intente desmontar la herramienta. En su lugar, pregunte en Centros de Servicio autorizados por Dolmar, utilizando siempre piezas de repuesto Dolmar para las reparaciones.

Estado de malfuncionamiento	Causa	Acción
El motor no se pone en marcha.	El cable de alimentación no está enchufado.	Enchufe el cable de alimentación.
	El cable de alimentación está roto.	Pida a su centro de servicio autorizado que se lo reparen.
	El sistema de transmisión no funciona correctamente.	
El motor se para después de usarlo un poco.	Recalentamiento.	Detenga la utilización de la herramienta y deje que se enfríe.
No alcanza el máximo de RPM.	El sistema de transmisión no funciona correctamente.	Pida a su centro de servicio autorizado que se lo reparen.
El implemento de corte no gira: ¡Detenga la máquina inmediatamente!	Hay atascado un objeto extraño tal como una rama entre el protector y el cabezal de corte con nylon.	Retire el objeto extraño.
	El sistema de transmisión no funciona correctamente.	Pida a su centro de servicio autorizado que se lo reparen.
Vibración anormal: ¡Detenga la máquina inmediatamente!	Un extremo del cordón de nylon se ha roto.	Golpee el cabezal de corte con nylon contra el suelo mientras está girando para hacer que salga cordón.
	El sistema de transmisión no funciona correctamente.	Pida a su centro de servicio autorizado que se lo reparen.
El implemento de corte y el motor no se pueden parar: ¡Desconecte el cable de alimentación inmediatamente!	Mal funcionamiento eléctrico o electrónico.	Desconecte el cable de alimentación y pida a su centro de servicio autorizado que se lo reparen.

ACCESORIOS OPCIONALES

PRECAUCIÓN:

- Estos accesorios o acoplamientos están recomendados para utilizar con la herramienta Dolmar especificada en este manual. La utilización de cualquier otro accesorio o acoplamiento podrá suponer un riesgo de sufrir heridas personales. Utilice los accesorios o acoplamientos solamente para el propósito que han sido diseñados.

Si necesita cualquier tipo de asistencia para conocer más detalles en relación con estos accesorios, pregunte al centro de servicio Dolmar local.

- Cabezal de corte con nylon
- Cordón de nylon (línea de corte)
- Arnés de hombro

NOTA:

- Algunos elementos de la lista podrán estar incluidos en el paquete de la herramienta como accesorios de serie. Pueden variar de un país a otro.

Explicação da vista geral

1 Suporte do cabo	8 Limitador	17 Olhais
2 Cabo de alimentação de energia (a forma pode diferir de país para país)	9 Resguardo da ferramenta de corte (protetor)	18 Carretel
3 Pega traseira	10 Ferramenta de corte	19 Parafuso de fixação
4 Patilha de desbloqueio	11 Arnês para o ombro	20 Cortador do cordel
5 Disparador tipo interruptor	12 Área de corte mais eficaz	21 Tampa
6 Pega dianteira	13 Pega	22 Suspensor
7 Suspensor (ponto de suspensão)	14 Peça de borracha	23 80 – 100 mm
	15 Protetor	
	16 Copo	

ESPECIFICAÇÕES

Modelo	ET-71 C	ET-101 C
Tipo de pega	Pega de laçada	
Comprimento geral	1.550 mm	
Peso líquido	4,3 kg	
Tensão contínua de entrada	700 W	1.000 W
Velocidade em vazio	6.500 min ⁻¹	6.500 min ⁻¹
Ferramenta de corte aplicável	Cabeça de corte de nylon	
Largura de corte	350 mm	
Classe de segurança	II / II	

- Devido a um programa contínuo de pesquisa e desenvolvimento, estas especificações podem ser alteradas sem aviso prévio.
- As especificações podem diferir de país para país.
- Peso de acordo com o procedimento EPTA 01/2003

Ruído	Nível médio de pressão acústica		Nível médio de potência sonora		Normas aplicáveis
	Modelo	L _{PA} (dB(A))	K de incerteza (dB(A))	L _{WA} (dB(A))	
ET-71 C	81,6	2,5	93,75	1,46	EN 50636-2-91
ET-101 C	79,8	2,5	93,4	1,61	

- Utilize protetores para os ouvidos.

Vibração	Pega frontal		Pega traseira		Norma ou diretiva aplicável
	Modelo	a _h (m/s ²)	K de incerteza (m/s ²)	a _h (m/s ²)	
ET-71 C	2,272	1,5	2,222	1,5	EN 50636-2-91
ET-101 C	2,268	1,5	2,248	1,5	

- O valor da emissão de vibração indicado foi medido de acordo com o método de teste padrão e pode ser utilizado para comparar duas ferramentas.
- O valor da emissão de vibração indicado pode também ser utilizado na avaliação preliminar da exposição.

⚠ AVISO:

- A emissão de vibração durante a utilização real da ferramenta elétrica pode diferir do valor de emissão indicado, dependendo das formas como a ferramenta é utilizada.
- Certifique-se de identificar as medidas de segurança para proteção do operador que sejam baseadas em uma estimativa de exposição em condições reais de utilização (considerando todas as partes do ciclo de operação, tal como quando a ferramenta está desligada e quando está a funcionar em marcha lenta além do tempo de acionamento).

Símbolos

O seguinte mostra os símbolos utilizados para a ferramenta. Certifique-se de que compreende o seu significado antes da utilização.



- Tenha especial cuidado e atenção.



- Leia o manual de instruções.



- Perigo: tenha cuidado com objetos arremessados.



- Deve-se manter uma distância de pelo menos 15 m entre a ferramenta e as pessoas presentes.



- Mantenha as pessoas presentes afastadas.



- Mantenha uma distância de, pelo menos, 15 m.



- Use um capacete, óculos de proteção e protetores auditivos.



- Utilize luvas de proteção.



- Utilize botas robustas com sola anti-derrapante. Recomenda-se a utilização de botas de segurança com proteção dos dedos em aço.



- Não exponha à humidade.



- Desligue a ficha da tomada de alimentação elétrica se o cabo ficar danificado ou embaraçado.



- Não utilize a lâmina.



- ISOLAMENTO DUPLO

- Apenas para os países da União Europeia

Não elimine os equipamentos elétricos junto com o lixo doméstico! De acordo com a diretiva europeia relativa aos resíduos de equipamentos elétricos e eletrónicos e à sua implementação de acordo com as leis nacionais, os equipamentos elétricos que atingiram o seu fim de vida útil devem ser recolhidas separadamente e entregues numa instalação de reciclagem ambientalmente compatível.

DECLARAÇÃO DE CONFORMIDADE CE

Apenas para países europeus

A declaração de conformidade da CE está incluída no Anexo A deste manual de instruções.

IMPORTANTES INSTRUÇÕES DE SEGURANÇA

⚠ AVISO! Leia todos os avisos de segurança e todas as instruções. O não cumprimento de todos os avisos e instruções pode resultar em choque elétrico, incêndio e/ou ferimentos graves.

Guarde todos os avisos e instruções para futuras referências.

1. Este dispositivo pode ser utilizado por crianças a partir dos 8 anos e por pessoas com capacidades físicas, sensoriais ou mentais reduzidas ou por pessoas com falta de experiência e conhecimentos caso estejam mediante supervisão ou se tiverem recebido instruções referentes à utilização do aparelho de uma forma segura e se compreenderem os perigos inerentes.
2. As crianças não devem brincar com o aparelho.
3. Familiarize-se com os comandos e a utilização adequada do equipamento.
4. Aviso. Os elementos cortantes continuam a rodar depois de o motor ser desligado.
5. Nunca permita que crianças nem pessoas não familiarizadas com estas instruções utilizem a ferramenta.
6. Pare a utilização da ferramenta se pessoas, especialmente crianças, ou animais estiverem presentes.
7. Utilize a ferramenta apenas durante o dia ou em locais com uma boa iluminação artificial.
8. Antes de utilizar a ferramenta e após qualquer impacto, procure sinais de desgaste ou danos e repare conforme necessário.
9. Tenha cuidado para não se ferir devido a qualquer dispositivo instalado para acertar o comprimento da linha do filamento. Depois de aumentar o comprimento da linha de corte, coloque sempre a ferramenta na posição normal de funcionamento antes de a ligar.
10. Nunca substitua os meios de corte não metálicos.
11. Este aparelho não foi concebido para ser utilizado por pessoas (inclusive crianças) com capacidades físicas, sensoriais ou mentais reduzidas ou sem experiência e conhecimento, a menos que sejam supervisionadas ou recebam instruções sobre a utilização do aparelho por parte da pessoa responsável pela segurança delas. As crianças devem ser supervisionadas para garantir que não brinquem com o aparelho.
12. Utilize a ferramenta com o máximo de cuidado e atenção.
13. Opere a ferramenta apenas se estiver em boas condições físicas. Realize todos os trabalhos com calma e cuidado. Utilize o senso comum e lembre-se que o operador ou utilizador é responsável por riscos ou acidentes que possam ferir outras pessoas ou danificar propriedade alheia.
14. Nunca opere a ferramenta quando estiver cansado, quando se sentir doente ou se estiver sob a influência de álcool ou drogas.
15. A ferramenta deve ser desligada imediatamente se apresentar quaisquer sinais de funcionamento fora do normal.

16. Desligue a máquina da corrente elétrica antes de verificar, limpar ou trabalhar na mesma e quando não estiver a ser utilizada.
17. Nunca utilize peças de substituição ou acessórios não fornecidos ou não recomendados pelo fabricante.

Utilização pretendida da ferramenta

1. Utilize a ferramenta correta. O aparador de relva eletrónico só deve ser utilizado para cortar relva ou ervas daninhas fracas. Não deve ser utilizada para qualquer outro fim, como corte de sebes, uma vez que isto pode provocar ferimentos.

Equipamento de proteção pessoal

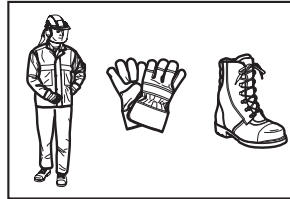
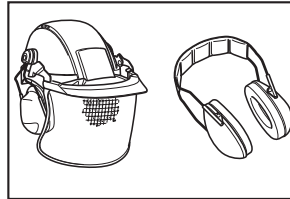

1. Vista-se convenientemente. O vestuário utilizado deve ser funcional e apropriado, ou seja, deve ser justo mas não pode estorvar. Não utilize joias ou peças de vestuário que possam ficar presas na relva alta. Utilize uma cobertura de proteção do cabelo de modo a conter os cabelos compridos.
2. Quando utilizar a ferramenta, utilize sempre calçado robusto com sola anti-derrapante. Este tipo de sapatos protege-o contra ferimentos e garante um bom posicionamento.
3. Use óculos de proteção.

Segurança elétrica

1. Evite ambientes perigosos. Não utilize a ferramenta em locais húmidos ou encharcados nem a exponha à chuva. A entrada de água na ferramenta aumenta o risco de choque elétrico.
2. As fichas da ferramenta elétrica têm de corresponder à tomada. Nunca modifique a ficha de nenhuma forma. Não utilize fichas adaptadoras de tipo nenhum com as ferramentas elétricas com ligação à terra (massa). As fichas não modificadas e as tomadas correspondentes reduzem o risco de choque elétrico.
3. Evite o contacto do corpo com as superfícies ligadas à terra ou à massa como tubos, radiadores, frigoríficos e outros electrodomésticos. Existe um risco alargado de choque eléctrico se o seu corpo estiver ligado à terra ou à massa.

4. Tenha todo o cuidado com o cabo. Nunca utilize o cabo para transportar, puxar ou desligar a ferramenta elétrica. Mantenha o cabo afastado do calor, do óleo, de extremidades aguçadas ou de peças em movimento. Os cabos danificados ou embaraçados aumentam o risco de choque elétrico.
5. Quando utilizar a ferramenta elétrica no exterior utilize um cabo de extensão adequado para exteriores. A utilização de um cabo adequado para exteriores reduz o risco de choque elétrico.
6. Se não for possível evitar utilizar uma ferramenta elétrica num ambiente húmido, utilize uma alimentação protegida com um dispositivo de corrente residual (RCD). A utilização de um RCD reduz o risco de choque elétrico.
7. Recomendamos sempre a utilização da alimentação de corrente através do RCD com uma corrente residual classificada em 30 mA ou menos.
8. Antes de utilizar, verifique o cabo de alimentação e de extensão para ver se apresenta sinais de danos ou envelhecimento.
9. Se o cabo ficar danificado durante a utilização, desligue imediatamente o cabo da alimentação. **Não toque no cabo antes de desligar a alimentação.**
10. Não utilize a ferramenta se os cabos estiverem danificados ou gastos.
11. Mantenha o cabo de extensão afastado dos elementos cortantes.

Arrancar a ferramenta

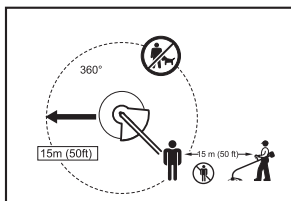

1. Certifique-se de que não há crianças nem outras pessoas dentro de um raio de 15 metros do local de trabalho. Tome igualmente atenção a quaisquer animais perto da área de trabalho. Caso contrário, pare de utilizar a ferramenta.
 2. Antes de utilizar, verifique sempre se a ferramenta está segura para funcionamento: Verifique a segurança da ferramenta de corte e o resguardo e o disparador tipo interruptor/patilha para uma ação fácil e adequada. Verifique se as pegas estão limpas e secas e teste o funcionamento do interruptor ligar/desligar.
 3. Verifique se há peças danificadas antes de continuar a utilizar a ferramenta. Um resguardo ou qualquer outra peça danificada deve ser verificada com todo o cuidado para determinar que funciona adequadamente e realiza as funções pretendidas. Verifique o alinhamento e a ligação das peças móveis, verifique se há peças partidas, fixações e outras condições que possam afetar o seu funcionamento. Um resguardo ou outra peça danificada deve ser reparada ou substituída adequadamente por um centro de assistência autorizado a nos que indicado de outra forma neste manual.
 4. Ligue o motor apenas quando tiver as mãos e os pés afastados da ferramenta de corte.
5. Antes de começar, certifique-se de que a ferramenta de corte não está em contacto com objetos mais rijos, como ramos, pedras, etc. uma vez que a ferramenta de corte gira quando começa a funcionar.
- ### Método de funcionamento
1. Nunca utilize a ferramenta com resguardos danificados ou até mesmo sem os resguardos instalados no lugar.
 2. Utilize a ferramenta apenas com boas condições de luz e visibilidade. Durante o inverno tenha cuidado com as áreas escorregadias ou molhadas, com o gelo e com a neve (risco de escorregar). Garanta sempre um posicionamento seguro.
 3. Tenha cuidado para não ferir os pés e as mãos com a ferramenta de corte.
 4. Mantenha sempre as mãos e os pés afastados dos meios de corte e, especialmente, quando liga o motor.
 5. Nunca corte acima da altura da cintura.
 6. Nunca fique em cima de uma escada com a ferramenta a funcionar.
 7. Nunca trabalhe em superfícies instáveis.
 8. Não se estique. Mantenha sempre o equilíbrio. Garanta sempre uma posição segura e firme ao trabalhar em declives. Caminhe sempre e nunca corra.
 9. Retire a areia, pedras, pregos, etc. que encontrar na área de trabalho. As partículas estranhas podem danificar a ferramenta de corte e podem ser lançadas para longe, resultando em ferimentos graves.
 10. Se a ferramenta de corte atingir pedras ou outros objetos rijos, desligue imediatamente o motor e inspecione a ferramenta de corte.
 11. Antes de começar a cortar, a ferramenta de corte tem de ter atingido a velocidade máxima de funcionamento.
 12. Durante o funcionamento segure sempre a ferramenta com as duas mãos. Nunca segure a ferramenta com uma mão durante a utilização. Garanta sempre um posicionamento seguro.
 13. Todos os equipamentos de proteção, como os resguardos fornecidos com a ferramenta, têm de ser utilizados durante o funcionamento.
 14. Exceto em casos de emergência, nunca deixe cair nem atire a ferramenta contra o solo pois pode danificar gravemente a ferramenta.
 15. Nunca arraste a ferramenta pelo solo quando se deslocar de um lado para o outro, pois pode danificar a ferramenta se a mover desta forma.
 16. Desligue sempre a ficha da corrente elétrica:
 - sempre que deixar a ferramenta sem supervisão;
 - antes de limpar um bloqueio;
 - antes de inspecionar, limpar ou fazer manutenção na ferramenta;
 - antes de realizar quaisquer ajustes, mudar acessórios ou armazenar a ferramenta;
 - sempre que a ferramenta começa a vibrar de forma pouco usual;
 - sempre que transportar a ferramenta.
 17. Não force a ferramenta. Fará um trabalho melhor e a probabilidade de sofrer ferimentos é menor quando utilizada à velocidade para que foi concebida.

Instruções de manutenção

1. O estado da ferramenta de corte, dos dispositivos de proteção e da faixa para o ombro tem de ser verificado antes de começar a trabalhar.
2. Desligue o motor e desligue a ficha da tomada elétrica antes de realizar quaisquer trabalhos de manutenção, substituir a ferramenta de corte e limpar a ferramenta.
3. Após a utilização, desligue a ficha da tomada elétrica e verifique se a ferramenta apresenta danos.
4. Verifique se há fixadores soltos e se alguma peça está danificada, por exemplo, observe se o estado de corte da ferramenta de corte está quase a meio.
5. Quando não utilizar a ferramenta, guarde o equipamento num local seco trancado ou fora do alcance das crianças.
6. Utilize apenas peças de substituição e acessórios recomendados pelo fabricante.
7. Garanta sempre que as aberturas de ventilação estão sempre livres de resíduos.
8. Inspeccione e realize uma manutenção regular à ferramenta, especialmente antes/depois de a utilizar. Entregue a ferramenta para reparação apenas nos nossos centros de assistência autorizados.
9. Mantenha as pegas secas, limpas e sem óleo e massa lubrificante.
10. Nunca utilize água para limpar a unidade.

GUARDE ESTAS INSTRUÇÕES.

AVISO:

NÃO permita que conforto ou familiaridade com o produto (adquirido com o uso repetido) substitua a aderência estrita às regras de segurança da ferramenta. A MÁ UTILIZAÇÃO ou o não cumprimento das regras indicadas neste manual de instruções pode provocar ferimentos pessoais graves.

DESCRIÇÃO DAS PEÇAS (Fig. 1)

DESCRIÇÃO FUNCIONAL

AVISO:

• Garanta sempre que a ferramenta está desligada e a ficha desligada da tomada antes de regular ou verificar as funções da ferramenta. Caso não desligue ou não retire a ficha da tomada elétrica, pode sofrer ferimentos pessoais graves devido a arranque accidental.

Funcionamento do interruptor de alimentação (Fig. 2)

AVISO:

• Antes de ligar a ficha à tomada, verifique sempre se o disparador tipo interruptor funciona adequadamente e volta à posição “OFF” (desligado) quando libertado. Não puxe o disparador tipo interruptor com força sem deslizar a patilha de desbloqueio. Pode partir o interruptor. Utilizar a ferramenta com um interruptor que não funciona corretamente pode levar à perda de controlo e resultar em ferimentos pessoais graves.

Para evitar que o disparador tipo interruptor seja puxado acidentalmente, existe uma patilha de desbloqueio.

Para pôr a ferramenta a trabalhar, deslize a patilha de desbloqueio para a frente e puxe o disparador tipo interruptor. Solte o disparador tipo interruptor para parar.

Cabeça de corte de nylon (Fig. 3)

OBSERVAÇÃO:

• Não tente alimentar por impacto da cabeça enquanto a ferramenta está a funcionar em RPM elevadas.

A alimentação por impacto, enquanto as RPM são elevadas, pode provocar danos na cabeça de corte de nylon.

• A alimentação por impacto não funciona adequadamente se a cabeça não estiver a rodar.

A cabeça de corte de nylon é uma cabeça de aparar relva dupla fornecida com um mecanismo de impacto e alimentação.

Para alimentar o fio de nylon, bata com a cabeça de corte contra o solo enquanto a cabeça de corte está em rotação.

NOTA:

• Se o fio de nylon não sair depois de bater com a cabeça da ferramenta no solo, rebobine/substitua o fio de nylon seguindo os procedimentos descritos no capítulo “Manutenção”.

Suporte do cabo (Fig. 4)

Faça uma laçada pequena com o cabo de alimentação e pendure-o no suporte do cabo.

MONTAGEM

AVISO:

• Garanta sempre que a ferramenta está desligada e a ficha desligada da tomada antes de efetuar qualquer trabalho na ferramenta. Caso não desligue ou não retire a ficha da tomada elétrica, pode sofrer ferimentos pessoais graves devido a arranque accidental.

• Nunca ligue a ferramenta a menos que esteja completamente montada. A operação da ferramenta parcialmente montada pode provocar o arranque accidental e resultar em ferimentos pessoais graves.

Instalar a pega (Fig. 5)

⚠️ AVISO:

- Não retire nem encolha o espaçador. O espaçador mantém uma determinada distância entre as duas mãos. Se colocar o conjunto da pega/limitador junto da outra pega, além da distância do espaçador, pode provocar a perda de controlo e ferimentos pessoais graves.

Instale a pega e o limitador sobre a peça de borracha no tubo do eixo. Ajuste a posição da pega e, em seguida, aperte-as com quatro parafusos.

Instalar o protetor (Fig. 6)

⚠️ AVISO:

- **Nunca utilize a ferramenta sem ter o protetor ilustrado instalado no lugar.** O não cumprimento deste aviso pode provocar ferimentos pessoais graves.

⚠️ PRECAUÇÃO:

- Tome cuidado para não se magoar no cortador quando cortar o fio de nylon.
1. Instale o protetor sobre o eixo.
 2. Alinhe o orifício do protetor ao longo da ranhura da peça metálica no eixo.
 3. Aperte-os com o parafuso.

Instalar a cabeça de corte de nylon (Fig. 7)

OBSERVAÇÃO:

- Certifique-se de que utiliza uma cabeça de corte de nylon genuína.

NOTA:

- Retire a cobertura no cortador do fio antes de utilizar.

Rode a ferramenta de cima para baixo para poder substituir facilmente a cabeça de corte de nylon.

1. Instale o copo sobre o eixo.
2. Insira os fios de nylon nos olhais para saírem do copo.
3. Instale o carretel no eixo.
4. Empurre o carretel para dentro do copo.
5. Segure o copo e o carretel e, em seguida, aperte-os com o parafuso de fixação rodando-o da esquerda para a direita.

Para retirar a cabeça de corte de nylon, rode o parafuso de fixação da direita para a esquerda enquanto segura o copo.

FUNCIONAMENTO

Manuseamento correto da ferramenta

Postura correta (Fig. 8)

⚠️ AVISO:

- **Posicione sempre a ferramenta no lado direito, segurando-a com a mão direita, de modo a que o limitador fique sempre à frente do seu corpo.** O posicionamento correcto da ferramenta permite um controlo máximo e reduz o risco de ferimentos pessoais graves.

⚠️ PRECAUÇÃO:

- **Se durante o funcionamento a cabeça de corte de nylon bater acidentalmente contra uma pedra ou outro objeto duro, pare a ferramenta e inspecione-a para ver se sofreu algum dano. Se a cabeça de corte de nylon estiver danificada, substitua-a imediatamente.** A utilização de uma cabeça de corte de nylon danificada pode resultar em ferimentos pessoais graves.

Coloque o arnês para o ombro sobre o ombro esquerdo passando a sua cabeça e o seu braço direito pelo mesmo e mantenha a ferramenta no lado direito mantendo sempre o limitador na parte da frente do seu corpo.

Fixação do arnês para o ombro (Fig. 9)

Ajuste o comprimento do arnês de forma que a ferramenta de corte seja mantida paralela ao solo. Ligue o suspensor e o arnês.

⚠️ AVISO:

- **Tenha todo o cuidado para manter o controlo da ferramenta em todos os momentos. Não permita que a ferramenta seja desviada na sua direção ou na direção de outra pessoa que se encontre nas proximidades da área de trabalho.** Se o operador não mantiver o controlo da ferramenta pode provocar ferimentos graves em si próprio ou noutras pessoas nas proximidades.

Ajuste da posição do suspensor e do arnês para o ombro (Fig. 10)

Para alterar a posição do suspensor, solte o parafuso no suspensor. Depois, mova o suspensor.

Depois de ajustar a posição do suspensor, aperte o parafuso.

MANUTENÇÃO

⚠️ AVISO:

- **Garanta sempre que a ferramenta está desligada e a ficha desligada da tomada antes de realizar uma inspeção ou manutenção na ferramenta.** Caso não desligue ou não retire a ficha da tomada elétrica, pode sofrer ferimentos pessoais graves devido a arranque acidental.

OBSERVAÇÃO:

- Nunca utilize gasolina, benzina, diluente, álcool ou produtos semelhantes. Pode ocorrer descoloração, deformação ou rachaduras.

Substituição do fio de nylon (Fig. 11)

⚠️ AVISO:

- **Garanta que a cabeça de corte de nylon está bem presa na ferramenta antes de a utilizar.** Se não fixar adequadamente e em segurança a cabeça de corte de nylon, pode fazer com que ela voe resultando em ferimentos pessoais graves.

1. Retire o parafuso de fixação rodando-o da direita para a esquerda.
2. Retire o carretel e o copo. E retire o fio de nylon antigo do carretel.
3. Corte um fio de nylon com 3 – 6 m. Dobre o fio cortado em duas metades deixando uma das pontas mais longas 80 – 100 mm mais do que a outra. (Fig. 12)

4. Enganche o meio do novo fio de nylon na ranhura localizada no centro do carretel entre os dois canais existentes para o fio de nylon. **(Fig. 13)**
5. Enrole ambas as extremidades firmemente ao longo dos canais na direção indicada pela seta desenhada no carretel.
6. Instale a cabeça de corte de nylon tal como descrito no manual de instruções. **(Fig. 14)**

Para manter a **SEGURANÇA** e **FIABILIDADE**, as reparações e outras ações de manutenção ou ajustes devem ser executadas pelos Centros de assistência autorizados da Dolmar, utilizando sempre peças de substituição Dolmar.

INTERVALO DE MANUTENÇÃO

Peças:	Intervalo:	O que fazer:
Cabo de alimentação	Sempre, antes de utilizar	Inspeccione visualmente se está muito desgastado ou danificado. Se estiver danificado, peça para ser reparado num centro de assistência local.
Parafuso da pega auxiliar	Sempre, antes de utilizar	Verifique se o parafuso está solto. Aperte o parafuso se estiver solto. Substitua o parafuso se estiver danificado.
Resguardo da ferramenta de corte (protetor)	Sempre, antes de utilizar	Verifique se o parafuso não está solto, se o protetor não está danificado. Aperte o parafuso se estiver solto. Substitua o protetor se estiver danificado.
Cabeça de corte de nylon	A cada 10 horas	Inspeccione visualmente se está muito desgastado ou danificado. Se estiver danificado, substitua-o.

SOLUÇÃO DE PROBLEMAS

Antes de pedir reparações, realize primeiro uma inspeção. Se encontrar um problema que não esteja explicado no manual, não tente desmontar a ferramenta. Em vez disso, solicite a reparação num centro de assistência técnica autorizado Dolmar, usando sempre peças de reposição originais Dolmar.

Estado da avaria	Causa	Ação
O motor não funciona.	A ficha de alimentação eléctrica não está ligada.	Ligue a ficha na tomada.
	Cabo de alimentação partido.	Solicite a reparação num centro de assistência técnica autorizado local.
	O sistema de acionamento não funciona corretamente.	
O motor para de funcionar depois de pouco tempo de utilização.	Sobreaquecimento.	Pare a utilização da ferramenta para permitir que arrefeça.
Não atinge as RPM máximas.	O sistema de acionamento não funciona corretamente.	Solicite a reparação num centro de assistência técnica autorizado local.
A ferramenta de corte não roda: desligue imediatamente a máquina!	Está um objecto estranho, por exemplo, um ramo, encravado entre o resguardo e a cabeça de corte de nylon.	Remova o objeto estranho.
	O sistema de acionamento não funciona corretamente.	Solicite a reparação num centro de assistência técnica autorizado local.
Vibração anormal: desligue imediatamente a máquina!	Uma das extremidades do fio de nylon partiu-se.	Bata com a cabeça de corte de nylon contra o solo enquanto roda para fazer com que o fio saia.
	O sistema de acionamento não funciona corretamente.	Solicite a reparação num centro de assistência técnica autorizado local.
A ferramenta de corte e o motor não podem parar: Desligue imediatamente da corrente eléctrica!	Mau funcionamento eléctrico ou eletrónico.	Desligue a corrente eléctrica e solicite a reparação num centro de assistência técnica autorizado local.

ACESSÓRIOS OPCIONAIS

PRECAUÇÃO:

- Estes acessórios ou peças são recomendados para utilização com a ferramenta Dolmar especificada neste manual. A utilização de outros acessórios ou peças pode apresentar riscos de ferimentos nas pessoas. Utilize apenas acessórios ou peças para os fins indicados.

Se precisar de ajuda para obter mais informações relativas a estes acessórios, entre em contacto com o centro de assistência Dolmar local.

- Cabeça de corte de nylon
- Fio de nylon (linha de corte)
- Arnês para o ombro

NOTA:

- Alguns itens da lista podem estar incluídos na embalagem da ferramenta como acessórios padrão. Eles podem variar de país para país.

Forklaring af general oversigt

1	Kabelholder	8	Barriere	16	Kop
2	Strømforsyningsledning (udformningen kan være forskellig fra land til land)	9	Skæreværktøjsskærm (beskytter)	17	Øskener
3	Baghåndtag	10	Skæreværktøj	18	Spole
4	Låsearm	11	Skuldersele	19	Låseskrue
5	Afbrydertrigger	12	Mest effektive skæreområde	20	Snorskærer
6	Fronthåndtag	13	Håndtag	21	Dæksel
7	Bøjle (ophængningspunkt)	14	Gummiddel	22	Bøjle
		15	Beskytter	23	80 – 100 mm

SPECIFIKATIONER

Model	ET-71 C	ET-101 C
Håndtagstype	Løkkehåndtag	
Total længde	1 550 mm	
Nettovægt	4,3 kg	
Kontinuerlig mærkedata-input	700 W	1 000 W
Ubelastet hastighed	6 500 min ⁻¹	6 500 min ⁻¹
Anvendeligt skæreværktøj	Nylonskærehoved	
Skærebredde	350 mm	
Sikkerhedsklasse	▣ / II	

- På grund af vores kontinuerlige forskningsprogrammer og udvikling, kan hosstående specifikationer blive ændret uden varsel.
- Specifikationerne kan være forskellige fra land til land.
- Vægt i henhold til EPTA-Procedure 01/2003

Støj	Gennemsnitligt lydtryksniveau		Gennemsnitligt lydbelastningsniveau		Anvendelig standard
	Model	L _{PA} (dB(A))	Usikkerhed K (dB(A))	L _{WA} (dB(A))	
ET-71 C	81,6	2,5	93,75	1,46	EN 50636-2-91
ET-101 C	79,8	2,5	93,4	1,61	

- Brug høreværn.

Vibration	Frontgreb		Baggreb		Anvendelig standard eller direktiv
	Model	a _h (m/s ²)	Usikkerhed K (m/s ²)	a _h (m/s ²)	
ET-71 C	2,272	1,5	2,222	1,5	EN 50636-2-91
ET-101 C	2,268	1,5	2,248	1,5	

- Den erklærede vibrationsemissionsværdi er målt i overensstemmelse med standardtest metoden og kan anvendes til at sammenligne en maskine med en anden.
- Den erklærede vibrationsemissionsværdi kan også anvendes i en preliminær bestemmelse af udsættelse.

⚠ ADVARSEL:

- Vibrationsemissionen under den faktiske brug af el-værktøjet kan afvige fra den erklærede emissions værdi, afhængigt af den måde, hvorpå maskinen anvendes.
- Sørg for at identificere sikkerhedsforanstaltningerne for at beskytte operatøren. De er baseret på en estimering af udsættelse under de faktiske brugsforhold (med hensyntagen til alle dele af driftscyklen som f.eks. de gange, hvor der slukkes for maskinen og når den kører i tomgang i tilgift til trigertiden).

Symboler

Det følgende viser de symboler, der anvendes for udstyret. Vær sikker på, at De forstår deres betydning inden brugen.



- Vær specielt omhyggelig og opmærksom.



- Læs brugervejledningen.



- Fare. Pas på flyvende genstande.



- Afstanden mellem maskinen og omkringstående personer skal være mindst 15 m.



- Hold omkringstående personer borte.



- Hold en afstand på mindst 15 m.



- Bær hjelm, beskyttelsesbriller og høreværn.



- Bær beskytteshandsker.



- Bær solide støvler med skridsikre såler. Sikkerhedsstøvler med ståltæer anbefales.



- Udsæt ikke for fugt.



- Tag strømskikket ud af forbindelse, hvis ledningen er beskadiget eller viklet sammen.



- Brug ikke klinger.



- DOBBELT ISOLERING



- Gælder kun EU-lande
Bortskaf ikke elektrisk udstyr sammen med husholdningsaffald!
I henhold til det europæiske direktiv om udtjent elektrisk og elektronisk udstyr og dets behandling i overensstemmelse med national lov, skal elektrisk udstyr, som har nået slutningen af dets levetid, indsamles separat og returneres til en miljømæssigt kompatibel genbrugsfacilitet.

EF-KONFORMITETSERKLÆRING

Kun for lande i Europa

EF-konformitetserklæringen er inkluderet som Tillæg A til denne instruktionsvejledning.

VIGTIGE SIKKERHEDSINSTRUKTIONER

⚠ ADVARSEL! Læs alle sikkerhedsadvarslerne og alle instruktionerne. Forsømmelse af at iagttage advarslerne og instruktionerne kan medføre elektrisk stød, brand og/eller alvorlig tilskadekomst.

Gem alle advarsler og instruktioner til fremtidig reference.

1. Denne maskine kan bruges af børn i alderen fra 8 år og derover og personer med nedsatte fysiske, sensoriske eller mentale evner eller manglende erfaring og kendskab, hvis de er under opsyn eller har modtaget instruktion angående brugen af maskinen på en sikker måde og forstår de farer, der er forbundet med brugen.
2. Børn må ikke lege med maskinen.
3. Gør Dem bekendt med kontrollerne og hvordan maskinen skal anvendes på korrekt vis.
4. Advarsel. Skæredede fortsætter med at rotere, efter at motoren er standset.
5. Lad aldrig børn eller personer, som ikke er bekendt med instruktionerne, anvende maskinen.
6. Stop brugen af maskinen, hvis der er personer, specielt børn eller kæledyr i nærheden.
7. Brug kun maskinen i dagslys eller godt kunstigt lys.
8. Kontroller, inden De bruger maskinen og efter at den har været udsat for stød, om der er tegn på slitage eller beskadigelse, og reparer som nødvendigt.
9. Vær forsigtig med ikke at komme til skade på anordningen til justering af nylonsnorens længde. Efter forlængelse af en ny skærerline, skal maskinen altid returneres til den normale arbejdsposition, inden der tændes for den.
10. Erstat aldrig ikke-metalliske skæremidler med metalliske skæremidler.
11. Denne maskine er ikke beregnet til at bruges af personer (inklusive børn) med nedsatte fysiske, sensoriske eller mentale evner eller manglende erfaring og viden, med mindre de er under opsyn eller har modtaget instruktion om brugen af en person, som er ansvarlig for deres sikkerhed. Børn skal være under opsyn for at sikre, at de ikke leger med maskinen.
12. Vær altid yderst forsigtig og opmærksom, når De bruger maskinen.
13. Brug kun maskinen, hvis De er i god fysisk form. Udfør alt arbejde roligt og omhyggeligt. Brug Deres sunde fornuft og husk på, at operatøren eller brugeren er ansvarlig for ulykker eller farer, som andre personer eller deres ejendom udsættes for.
14. Brug aldrig maskinen, hvis De er træt, syg eller under indflydelse af alkohol eller medicin.
15. Der bør straks slukkes for maskinen, hvis den viser tegn på usædvanlig opførsel.
16. Tag maskinen ud af forbindelse med lysnettet inden De tjekker, rengør eller udfører arbejde på maskinen og når den ikke er i brug.
17. Brug aldrig udskiftingsdele eller tilbehør som ikke leveres eller anbefales af fabrikanten.

Korrekt anvendelse af maskinen

1. Brug den rigtige maskine. Den elektroniske græstrimmer er kun beregnet til at klippe græs og lettere ukrudt. Den bør ikke anvendes til nogen andre formål som f.eks. klipping af hække, da dette kan føre til personskade.

Personligt beskyttelsesudstyr

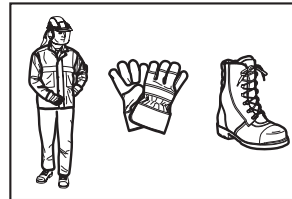
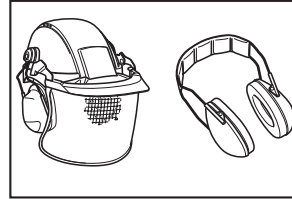

1. Vær korrekt påklædt. Deres tøj skal være funktionelt og passende, d.v.s. at det skal være tætsiddende uden at være hindrende. Bær ikke hverken smykker eller tøj, der kan vikle sig ind i højt græs. Brug beskyttende hårtildækning til at holde langt hår i ave.
2. Når De bruger maskinen, skal De altid bære solide sko med skridsikre såler. Dette forebygger tilskadekomst og sikrer et godt fodfæste.
3. Bær beskyttelsesbriller eller støvbriller.

Elektrisk sikkerhed

1. Undgå farlige omgivelser. Brug ikke maskinen på fugtige eller våde steder og udsæt den ikke for regn. Vand, der trænger ind i maskinen, vil øge risikoen for elektrisk stød.
2. Et el-værktøjs stik skal passe til strømudtaget. Et stik må aldrig modificeres på nogen måde. Brug aldrig adapterstik med jordforbundne (jordede) el-værktøj. Ikke-modificerede stik og modsvarende udtag vil reducere risikoen for elektriske stød.
3. Undgå kropskontakt med jordede eller jordforbundne overflader som f.eks. rør, radiatorer, komfurer og køleskabe. Der er øget risiko for elektriske stød, hvis din krop er jordforbundet eller jordet.
4. Misbrug ikke ledningen. Brug aldrig ledningen til at bære, trække i eller tage el-værktøjet ud af forbindelse. Hold ledningen på god afstand af varme, olie, skarpe kanter eller bevægende dele. Beskadigede eller sammenviklede ledninger øger risikoen for elektriske stød.
5. Hvis De bruger et el-værktøj uden døre, skal De anvende en forlængerledning, som er egnet til udendørs brug. Brug af en ledning, som er egnet til udendørs brug, vil reducere risikoen for elektriske stød.

- Hvis anvendelse af et el-værktøj på et fugtigt sted er uundgåeligt, skal De anvende en strømforsyning, der er beskyttet af en reststrømsanordning. Anvendelse af FI-afbryder reducerer risikoen for elektriske stød.
- Anvendelse af strømforsyning via en FI-afbryder med en restmærkestrøm på 30 mA eller mindre anbefales altid.
- Inspicér inden brug strømforsyningen og forlængerledningen for tegn på beskadigelse og ældning.
- Hvis ledningen bliver beskadiget under brug, skal De straks tage den ud af forbindelse med strømforsyningen. Rør ikke ved ledningen inden strømforsyningen er koblet fra.
- Brug ikke maskinen, hvis ledningerne er beskadigede eller udslidte.
- Hold forlængerledningen borte fra skæredelene.
- Brug kun maskinen i godt lys og når sigtbarheden er god. Om vinteren skal man være opmærksom på glatte eller våde områder samt is og sne (risiko for at glide). Sørg altid for et godt fodfæste.
- Pas på ikke at komme til skade med fødder og hænder, når skæreværktøjet anvendes.
- Hold tid enhver tid hænder og fødder borte fra skæredelene, specielt når motoren startes.
- Skær aldrig over hoftehøjde.
- Stå aldrig på en stige, når De anvender maskinen.
- Arbejd aldrig på ustabile overflader.
- Ræk ikke over. Hold tid enhver tid balancen. Sørg altid for et sikkert fodfæste på skråninger. Gå altid, løb aldrig.
- Fjern sand, sten, søm etc. som befinder sig inden for arbejdsområdet. Fremmedlegemer kan beskadige skæreværktøjet og kan slynges væk med alvorlig tilskadekomst som resultat.
- Hvis skæreværktøjet rammer sten eller andre hårde genstande, skal man straks stoppe motoren og inspicere skæreværktøjet.
- Inden skæringen påbegyndes, skal skæreværktøjet være oppe på fuld arbejds hastighed.
- Under anvendelsen skal man altid holde i maskinen med begge hænder. Hold aldrig maskinen med kun den ene hånd under brugen. Sørg altid for et godt fodfæste.
- Alt beskyttelsesudstyr som f.eks. de beskyttelsesskærme, der følger med maskinen, skal anvendes under arbejdet.
- Undtagen i nødstilfælde må man aldrig smide eller kaste maskinen på jorden, da dette kan medføre alvorlig skade på maskinen.
- Træk aldrig maskinen på jorden, når De går fra sted til sted. Maskinen kan lide skade, hvis den flyttes på denne måde.
- Tag altid hovedstikket ud af forbindelse:
 - når maskinen efterlades uovervåget;
 - inden en blokering fjernes;
 - inden kontrol, rengøring eller arbejde på maskinen;
 - inden der udføres justeringer, skiftes tilbehørsdele eller inden opbevaring;
 - hvis maskinen begynder at vibrere på usædvanlig vis;
 - når maskinen transporteres.
- Pres ikke maskinen. Den vil præstere bedre og med mindre sandsynlighed for risiko for personskade, hvis den anvendes med den hastighed, den er beregnet til.

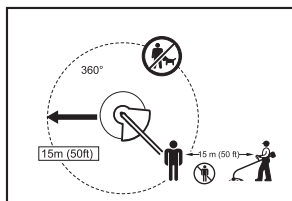

- Sørg for, at der ikke er nogen børn eller andre personer inden for et arbejdsområde på 15 meter og vær ligeledes opmærksom på dyr i arbejdsområdet. Hold op med at bruge maskinen, hvis det er tilfældet.
 - Kontroller altid inden brug, at det er sikkert at anvende maskinen. Kontroller skæreværktøjets sikkerhed og beskyttelsesskærmen samt afbrydertriggen/armen for nem og korrekt funktion. Kontroller, at håndtagene er rene og tørre og test afbryderens til/fra funktion.
 - Kontroller, at der ikke er beskadigede dele, inden maskinen tages i brug. En beskyttelsesskærm eller en anden del, som er beskadiget, skal omhyggeligt inspiceres for at afgøre, at den vil fungere ordentligt og udføre dens beregnede funktion. Kontroller, om de bevægende dele er justerede, om de bevægende dele binder, om der er brud på dele, monteringen og alle andre tilstande, der kan påvirke anvendelsen. En beskyttelsesskærm, som er beskadiget, skal repareres ordentligt eller skiftes ud af vores autoriserede servicecenter, med mindre andet er angivet i denne brugervejledning.
 - Start først motoren, når Deres hænder og fødder er på god afstand af skæreværktøjet.
 - Sørg inden start for, at skæreværktøjet ikke er i kontakt med hårde genstande som f.eks. grene, sten etc. da skæreværktøjet i så fald vil dreje, når det startes.
- Velgørelsesinstruktioner**
- Tilstanden af skæreværktøjet, beskyttelsesanordningerne og skulderselen skal kontrolleres, inden arbejdet påbegyndes.
 - Stop motoren og tag hovedstikket ud af forbindelse, inden der udføres vedligeholdelse, skæreværktøjet skiftes ud og maskinen rengøres.
 - Efter brugen skal hovedstikket tages ud af forbindelse og det skal kontrolleres, om der er beskadigelse.
 - Kontroller, om der er løse fastgøringsanordninger og beskadigede dele som f.eks. næsten halvvejs afskårne dele i skæreværktøjet.

Anvendelsesmetode

- Betjen aldrig maskinen med beskadigede beskyttelsesskærme eller uden at skærmene er på plads.

- Når udstyret ikke bruges, skal det opbevares på et tørt sted, som er aflåst eller uden for børns rækkevidde.
- Brug kun udskiftningsdele og tilbehørsdele, som anbefales af fabrikanten.
- Sørg altid for, at ventilationsåbningerne er fri for affald.
- Inspicér og vedligehold maskinen regelmæssigt, specielt før/efter brug. Få kun maskinen repareret hos vores autoriserede servicecenter.
- Hold håndtagene tørre, rene og fri for olie og fedt.
- Rengør aldrig maskinen med vand.

GEM DISSE INSTRUKTIONER.

⚠ ADVARSEL:

LAD IKKE bekvemmelighed eller kendskab til produktet (opnået gennem gentagen anvendelse) erstatte nøje overholdelse af sikkerhedsreglerne for det pågældende produkt. MISBRUG eller forsømmelse af at overholde de sikkerhedsregler, som er angivet i denne brugervejledning, kan føre til alvorlig personskade.

BESKRIVELSE AF DELENE (Fig. 1)

FUNKTIONSBESKRIVELSE

⚠ ADVARSEL:

- Sørg altid for, at der er slukket for maskinen og at den er taget ud af forbindelse, inden De justerer eller kontrollerer maskinens funktioner. Forsømmelse af at slukke for maskinen og tage den ud af forbindelse kan resultere i alvorlig personskade forårsaget af utilsigtet start.

Anvendelse af strømafbryderen (Fig. 2)

⚠ ADVARSEL:

- Inden man sætter maskinen i forbindelse, skal man altid kontrollere, at afbrydertriggeren fungerer ordentligt og returnerer til "OFF"-stillingen, når den frigøres. Træk ikke kraftigt i afbrydertriggeren uden at låsearmen er sat i stilling. Dette kan medføre brud på afbryderen. Anvendelse af en maskine med en afbryder, der ikke fungerer ordentligt, kan føre til at De mister herredømmet over maskinen med alvorlig tilskadekomst som resultat.

For at forhindre afbrydertriggeren i at blive utilsigtet trukket, er maskinen udstyret med en låsearm.

For at starte maskinen, skal man skyde låsearmen fremad og derefter trække afbrydertriggeren. Slip afbrydertriggeren for at stoppe.

Nylonskærehoved (Fig. 3)

BEMÆRKNING:

- Forsøg ikke at bump-fremføre hovedet, mens maskinen kører ved højt RPM. Bump-fremføring ved højt RPM kan medføre skade på nylonskærehovedet.
- Bump-fremføring vil ikke fungere ordentligt, hvis hovedet ikke roterer.

Nylonskærehovedet er en dobbelt græstrimmer, som er udstyret med en bump & fremføringsmekanisme.

For at fremføre nylonsnoren, skal man bump skærehovedet mod jorden, mens skærehovedet roterer.

BEMÆRK:

- Hvis nylonsnoren ikke kommer ud, når hovedet bumpes, skal man tilbagespole/udskifte nylonsnoren ved at følge den fremgangsmåde, som er beskrevet under "Vedligeholdelse".

Kabelholder (Fig. 4)

Lav en lille løkke i strømkablet og hæng den på kabelholderen.

SAMLING

⚠ ADVARSEL:

- Sørg altid for, at maskinen er afbrudt og taget ud af forbindelse, inden De udfører noget arbejde på maskinen. Forsømmelse af at slukke for maskinen og tage den ud af forbindelse kan resultere i alvorlig personskade forårsaget af utilsigtet start.
- Start aldrig maskinen, med mindre den er helt samlet. Anvendelse af maskinen i delvist samlet stand kan resultere i alvorlig personskade på grund af utilsigtet start.

Montering af håndtaget (Fig. 5)

⚠ ADVARSEL:

- Undlad at fjerne afstandsstykket eller mindske det. Afstandsstykket sørger for en vis afstand mellem begge hænder. Indstilling af greb/barriere-enheden tæt på det andet greb udover længden af afstandsstykket kan bevirke, at De mister herredømmet over maskinen med alvorlig tilskadekomst som resultat.

Sæt håndtaget og barrieren på gummidelen på skafrøret. Indstil håndtagets placering, og stram dem derefter med fire bolte.

Montering af beskytteren (Fig. 6)

⚠ ADVARSEL:

- Brug aldrig maskinen uden at beskytteren i illustrationen er på plads. Forsømmelse af dette kan medføre alvorlig tilskadekomst.

⚠ FORSIGTIG:

- Vær forsigtig med ikke at komme til skade på skæreren til skæring af nylonsnoren.

- Sæt beskytteren på skaffet.
- Sæt hullet i beskytteren ud for rillen i skaffets metaldel.
- Stram dem med bolten.

Montering af nylonskærehovedet (Fig. 7)

BEMÆRKNING:

- Sørg for at anvende et originalt nylonskærehoved.

BEMÆRK:

- Fjern dækslet på snoreskæreren inden brug.

Vend maskinen på hovedet, så De nemt kan udskifte nylonskærehovedet.

- Sæt koppen på akslen.
- Før nylonsnorene gennem øskenerne, så de kommer ud af koppen.
- Sæt spolen på akslen.
- Tryk spolen ind i koppen.
- Hold koppen og spolen og stram dem derefter med låseskruen ved at dreje den med uret.

For at fjerne nylonskærehovedet skal man dreje låseskruen mod uret, mens man holder koppen.

ANVENDELSE

Korrekt håndtering af maskinen

Korrekt stilling (Fig. 8)

⚠ ADVARSEL:

- Anbring altid maskinen på Deres højre side, således at barrieren altid er foran Dem. Korrekt placering af maskinen giver maksimal kontrol og reducerer risikoen for alvorlig tilskadekomst.

⚠ FORSIGTIG:

- Hvis nylon-skærehovedet under brugen ved et uheld rammer en sten eller en hård genstand, skal man stoppe maskinen og se efter om der er nogen beskadigelse. Hvis nylon-skærehovedet er beskadiget, skal det straks skiftes ud. Anvendelse af et beskadiget nylon-skærehoved, kan resultere i alvorlig tilskadekomst.

Anbring skulderselen over venstre skulder ved at stikke hovedet og den højre arm gennem den, og hold maskinen ved Deres højre side, idet De hele tiden holder barrieren foran Dem.

Montering af skulderselen (Fig. 9)

Indstil seletængden således, at skæreværktøjet holdes parallelt med jorden.

Sæt bøjlen og selen sammen.

⚠ ADVARSEL:

- Vær yderst omhyggelig med til enhver tid at opretholde kontrollen over maskinen. Lad ikke maskinen blive afbøjet mod Dem eller andre personer i arbejdsområdet. Hvis kontrollen over maskinen ikke opretholdes, kan resultatet blive at såvel omkringstående personer som operatøren kommer alvorligt til skade.

Indstilling af bøjlepositionen og skulderselen (Fig. 10)

For at ændre bøjlepositionen, skal man løsne bolten på bøjlen. Flyt derefter bøjlen.

Når bøjlepositionen er justeret, skal man stramme bolten godt med skruenøglen.

VEDLIGEHOLDELSE

⚠ ADVARSEL:

- Sørg altid for, at maskinen er slukket og taget ud af forbindelse, inden De udfører inspektion eller vedligeholdelse af maskinen. Forsømmelse af at slukke for maskinen og tage den ud af forbindelse kan resultere i alvorlig personskade forårsaget af utilsigtet start.

BEMÆRKNING:

- Brug aldrig benzin, rensebenzin, fortynder, alkohol eller lignende. Resultatet kan blive misfarvning, deformation eller revner.

Udskiftning af nylon-snoren (Fig. 11)

⚠ ADVARSEL:

- Sørg for, at nylon-skærehovedet sidder godt fast på maskinen inden brugen. Forsømmelse af at fastgøre nylon-skærehovedet ordentligt kan bevirke, at det slynges af med alvorlig tilskadekomst som resultat.

1. Fjern låseskruen ved at dreje den mod uret.
2. Fjern spolen og koppen. Fjern den gamle nylon-snor fra spolen.
3. Skær en nylon-snor i et stykke på 3 – 6 m. Fold snoren i to halvdele. Lad den ene halvdel være 80 – 100 mm længere end den anden. (Fig. 12)
4. Sæt midten af den nye nylon-snor på hakket i midten af spolen mellem de to kanaler, som er beregnet til nylon-snoren. (Fig. 13)
5. Vind begge ender godt langs kanalerne i den retning, der er angivet med pilen på spolen.
6. Montér nylon-skærehovedet som beskrevet i denne brugervejledning. (Fig. 14)

For at opretholde SIKKERHEDEN og PÅLIDELIGHEDEN, skal reparationer, andre vedligeholdelsesarbejder eller justeringer udføres af et autoriseret Dolmar servicecenter med brug af udelukkende Dolmar udskiftningsdele.

VEDLIGEHOLDELSERINTERVAL

Dele:	Interval:	Fremgangsmåde:
Strømforsyningsledning	Hver gang inden brug	Inspicér visuelt, om den er meget udslidt eller beskadiget. Bed dit lokale service-center om reparation, hvis der er tale om beskadigelse.
Hjælpehåndtagsskrue	Hver gang inden brug	Kontroller, om skruen skulle være løs. Stram skruen, hvis den er løs. Skift skruen ud, hvis den er beskadiget.
Skæreværktøjsskærm (beskyttelsesskærm)	Hver gang inden brug	Kontroller, om skruen skulle være løs, og at beskyttelsesskærmen ikke er beskadiget. Stram skruen, hvis den er løs. Skift beskyttelsesskærmen ud, hvis den er beskadiget.
Nylon-skærehoved	Hver 10. time	Inspicér visuelt, om den skulle være meget udslidt eller beskadiget. Skift den ud, hvis den er beskadiget.

FEJLFINDING

Udfør først selv inspektion, inden De bestiller reparation. Hvis De finder et problem, som ikke er forklaret i denne brugervejledning, må De ikke forsøge at skille maskinen ad. Få i stedet et autoriseret Dolmar servicecenter til at løse problemet med brug af udelukkende Dolmar udskiftningsdele.

Fejlfunktionsstatus	Årsag	Handling
Motoren kører ikke.	Strømkablet er ikke tilsluttet.	Tilslut det.
	Strømkablet er i stykker.	Få det repareret hos Deres lokale servicecenter.
	Drivsystemet fungerer ikke korrekt.	
Motoren stopper efter kort tid.	Overophedning.	Stop brugen af maskinen for at lade den køle af.
Den når ikke op på maks. RPM.	Drivsystemet fungerer ikke korrekt.	Få det repareret hos Deres lokale servicecenter.
Skæreværktøjet roterer ikke: Stop straks maskinen!	Et fremmedlegeme som f.eks. en gren sidder fast mellem beskyttelses-skærmen og nylon-skærehovedet.	Fjern fremmedlegemet.
	Drivsystemet fungerer ikke korrekt.	Få det repareret hos Deres lokale servicecenter.
Unormal vibration: Stop straks maskinen!	Den ene ende af nylon snoren er knækket.	Bump nylon-skærehovedet mod jorden, mens det roterer for at få snoren ført frem.
	Drivsystemet fungerer ikke korrekt.	Få det repareret hos Deres lokale servicecenter.
Skæreværktøjet og motoren kan ikke stoppe: Afbryd straks strømmen!	Elektrisk eller elektronisk fejlfunktion.	Afbryd strømmen og bed om reparation hos det lokale, autoriserede servicecenter.

EKSTRAUDSTYR

FORSIGTIG:

- Det følgende tilbehør og ekstraudstyr er anbefalet til brug med Deres Dolmar værktøj, der er beskrevet i denne brugsanvisning. Anvendelse af andet tilbehør eller ekstraudstyr kan udgøre en risiko for personskade. Anvend kun tilbehør og ekstraudstyr til det beskrevne formål.

Henvend Dem gerne til det lokale Dolmar servicecenter, hvis De har behov for hjælp angående dette ekstraudstyr.

- Nylon-skærehoved
- Nylon snor (skæreline)
- Skuldersele

BEMÆRK:

- Nogle ting på listen kan være inkluderet i maskinpakken som standardtilbehør. De kan variere fra land til land.

Περιγραφή γενικής όψης

1 Υποδοχέας καλωδίου	8 Φραγμός	16 Κούπα
2 Ηλεκτρικό καλώδιο (το σχήμα μπορεί να διαφέρει ανάλογα με τη χώρα)	9 Προφυλακτήρας κοπτικού εργαλείου (προστατευτικό)	17 Οπές
3 Πίσω λαβή	10 Κοπτικό εργαλείο	18 Καρούλι
4 Μοχλός ασφάλισης	11 Ιμάντας ώμου	19 Βίδα κλειδώματος
5 Διακόπτης-σκανδάλη	12 Πιο αποδοτική περιοχή κοπής	20 Κόπτης πετονιάς
6 Μπροστινή λαβή	13 Λαβή	21 Κάλυμμα
7 Κρίκος (σημείο ανάρτησης)	14 Ελαστικό τμήμα	22 Κρίκος
	15 Προστατευτικό	23 80 – 100 χιλ

ΠΡΟΔΙΑΓΡΑΦΕΣ

Μοντέλο	ET-71 C	ET-101 C
Τύπος λαβής	Λαβή με βρόχο	
Συνολικό μήκος	1.550 χιλ	
Καθαρό βάρος	4,3 Χγρ	
Συνεχόμενη ονομαστική εισόδος	700 W	1.000 W
Ταχύτητα χωρίς φορτίο	6.500 λεπ ⁻¹	6.500 λεπ ⁻¹
Κατάλληλο κοπτικό εργαλείο	Κεφαλή κοπής από νάιλον	
Πλάτος κοπής	350 χιλ	
Τάξη ασφάλειας	II / II	

- Λόγω του συνεχόμενου προγράμματος που εφαρμόζουμε για έρευνα και ανάπτυξη, τα τεχνικά χαρακτηριστικά στο παρόν έντυπο υπόκεινται σε αλλαγή χωρίς προειδοποίηση.
- Τα τεχνικά χαρακτηριστικά μπορεί να διαφέρουν ανάλογα με τη χώρα.
- Βάρος σύμφωνα με τη διαδικασία ΕΡΤΑ 01/2003

Θόρυβος	Μέση στάθμη ηχητικής πίεσης		Μέση στάθμη ηχητικής ισχύος		Ισχύοντα πρότυπα
	Μοντέλο	L _{PA} (dB(A))	Αβεβαιότητα K (dB(A))	L _{WA} (dB(A))	
ET-71 C	81,6	2,5	93,75	1,46	EN 50636-2-91
ET-101 C	79,8	2,5	93,4	1,61	

- Να φοράτε ωτοασπίδες.

Κραδασμοί	Μπροστινή λαβή		Πίσω λαβή		Ισχύον πρότυπο ή οδηγία
	Μοντέλο	a _h (m/s ²)	Αβεβαιότητα K (m/s ²)	a _h (m/s ²)	
ET-71 C	2,272	1,5	2,222	1,5	EN 50636-2-91
ET-101 C	2,268	1,5	2,248	1,5	

- Η δηλωμένη τιμή κραδασμών μετρήθηκε σύμφωνα με την τυποποιημένη μέθοδο δοκιμών και μπορεί να χρησιμοποιηθεί για τη σύγκριση μεταξύ εργαλείων.
- Η δηλωμένη τιμή κραδασμών μπορεί επίσης να χρησιμοποιηθεί στην προκαταρκτική αξιολόγηση της έκθεσης.

⚠ ΠΡΟΕΙΔΟΠΟΙΗΣΗ:

- Οι κραδασμοί κατά τη διάρκεια της πραγματικής χρήσης του ηλεκτρικού εργαλείου μπορεί να διαφέρουν από τη δηλωμένη τιμή, ανάλογα με τον τρόπο που χρησιμοποιείται το εργαλείο.
- Βεβαιωθείτε να χρησιμοποιείτε μέτρα ασφάλειας για την προστασία του χειριστή βάσει μιας εκτίμησης της έκθεσης των πραγματικών συνθηκών χρήσης (λαμβάνοντας υπόψη όλα τα μέρη του κύκλου λειτουργίας όπως όταν απενεργοποιείται το εργαλείο και όταν λειτουργεί στο ρελαντί αλλά και όταν λειτουργεί κανονικά).

Σύμβολα

Παρακάτω παρουσιάζονται τα σύμβολα που χρησιμοποιούνται για τον εξοπλισμό. Βεβαιωθείτε ότι κατανοείτε τη σημασία τους πριν από τη χρήση.



- Απαιτείται ιδιαίτερη φροντίδα και προσοχή.



- Διαβάστε το εγχειρίδιο οδηγιών.



- Κίνδυνος; Να προσέχετε για εκτοξευόμενα αντικείμενα.



- Η απόσταση ανάμεσα στο εργαλείο και τους παρευρισκόμενους πρέπει να είναι τουλάχιστον 15 m.



- Να απομακρύνετε τυχόν παρευρισκόμενους.



- Κρατήστε απόσταση τουλάχιστον 15 m.



- Να φοράτε κράνος ασφαλείας, προστατευτικά γυαλιά και ωτοασπίδες.



- Να φοράτε προστατευτικά γάντια.



- Να φοράτε ανθεκτικές μπότες με αντιολισθητικές σόλες. Συνιστώνται μπότες ασφαλείας με ασάλινα προστατευτικά για τα δάκτυλα των ποδιών.



- Μην εκθέτετε σε υγρασία.



- Αποσυνδέστε το φως του ηλεκτρικού καλωδίου από την πρίζα της κεντρικής ηλεκτρικής παροχής αν το καλώδιο έχει υποστεί ζημιά ή έχει μπλεχτεί.



- Μη χρησιμοποιείτε τη λάμα.



- ΔΙΠΛΗ ΜΟΝΩΣΗ



- Μόνο για τις χώρες της ΕΕ
Μην απορρίπτετε ηλεκτρικό εξοπλισμό μαζί με τα οικιακά απορρίμματα!
Σύμφωνα με την Ευρωπαϊκή Οδηγία σχετικά με απόβλητο ηλεκτρικό και ηλεκτρονικό εξοπλισμό και την ενσωμάτωσή της στην εθνική νομοθεσία, ο ηλεκτρικός εξοπλισμός που έχει φτάσει το τέλος ζωής του πρέπει να συλλέγεται ξεχωριστά και να επιστρέφεται σε περιβαλλοντικά συμβατές εγκαταστάσεις ανακύκλωσης.

ΔΗΛΩΣΗ ΣΥΜΜΟΡΦΩΣΗΣ ΕΚ

Για τις ευρωπαϊκές χώρες μόνο

Η δήλωση συμμόρφωσης ΕΚ περιλαμβάνεται ως Παράρτημα Α σε αυτό το εγχειρίδιο οδηγιών.

ΣΗΜΑΝΤΙΚΕΣ ΟΔΗΓΙΕΣ ΓΙΑ ΤΗΝ ΑΣΦΑΛΕΙΑ

⚠ ΠΡΟΕΙΔΟΠΟΙΗΣΗ! Διαβάστε όλες τις προειδοποιήσεις για την ασφάλεια και όλες τις οδηγίες. Αν δεν ακολουθήσετε όλες τις προειδοποιήσεις και οδηγίες, υπάρχει κίνδυνος ηλεκτροπληξίας, πυρκαγιάς ή/και σοβαρού τραυματισμού.

Φυλάξτε όλες τις προειδοποιήσεις και οδηγίες για μελλοντική αναφορά.

1. Η συσκευή αυτή μπορεί να χρησιμοποιηθεί από παιδιά άνω των 8 ετών και από άτομα με μειωμένες σωματικές, αισθητήριες ή διανοητικές ικανότητες ή που δεν έχουν πείρα και γνώσεις, αν επιτηρούνται ή τους έχουν δοθεί οδηγίες που αφορούν τη χρήση της συσκευής με ασφαλές τρόπο και κατανοούν τους κινδύνους που εμπλέκονται.
2. Τα παιδιά δεν πρέπει να παίζουν με τη συσκευή.
3. Εξοικειωθείτε με τα χειριστήρια και τη σωστή χρήση του εξοπλισμού.
4. Προειδοποίηση. Τα κοπτικά στοιχεία συνεχίζουν να περιστρέφονται μετά την απενεργοποίηση του μοτέρ.
5. Μην αφήνετε ποτέ παιδιά ή άτομα που δεν γνωρίζουν τις οδηγίες να χρησιμοποιούν το μηχάνημα.
6. Σταματήστε να χρησιμοποιείτε το μηχάνημα όταν άλλα άτομα, ιδιαίτερα παιδιά ή κατοικίδια, βρίσκονται σε κοντινή απόσταση.
7. Να χρησιμοποιείτε το μηχάνημα μόνο όταν έχει ακόμα φως έξω ή με καλό τεχνητό φωτισμό.
8. Πριν χρησιμοποιήσετε το μηχάνημα και μετά από κάθε κρούση, να ελέγχετε για ενδείξεις φθοράς ή ζημιάς και επισκευάστε όπως απαιτείται.
9. Προσέχετε να μην τραυματιστείτε από τη διάταξη για τη ρύθμιση του μήκους της πετονιάς, η οποία είναι προσαρτημένη στο προστατευτικό. Αφού επεκτείνετε τη νέα γραμμή κόπτης, να επιστρέψετε πάντα το μηχάνημα στην κανονική θέση λειτουργίας πριν το ενεργοποιήσετε.
10. Μην αντικαθιστάτε ποτέ τα μη μεταλλικά κοπτικά μέσα με μεταλλικά κοπτικά μέσα.
11. Η συσκευή αυτή δεν προορίζεται για χρήση από οποιοδήποτε άτομο (περιλαμβανομένων των παιδιών) με μειωμένες σωματικές, αισθητήριες ή διανοητικές ικανότητες, ή από άτομο που δεν έχει πείρα και γνώσεις, εκτός αν επιτηρείται ή αν του έχουν δοθεί οδηγίες για τη χρήση της συσκευής από άτομο το οποίο είναι υπεύθυνο για την ασφάλειά του. Τα παιδιά θα πρέπει να επιτηρούνται για να εξασφαλιστεί ότι δεν παίζουν με τη συσκευή.
12. Να χρησιμοποιείτε το εργαλείο με τη μεγαλύτερη φροντίδα και προσοχή.
13. Να χειρίζεστε το εργαλείο μόνο αν βρίσκεστε σε καλή σωματική κατάσταση. Να διεξαγάγετε κάθε εργασία με ηρεμία και προσοχή. Χρησιμοποιήστε κοινή λογική και να θυμάστε ότι ο χειριστής ή ο χρήστης είναι υπεύθυνος για ατυχήματα ή κινδύνους που υφίστανται άλλα άτομα ή η ιδιοκτησία τους.
14. Μη χειρίζεστε το εργαλείο όταν είσαστε κουρασμένοι, άρρωστοι ή υπό την επήρεια αλκοόλ ή ναρκωτικών ουσιών.

15. Πρέπει να απενεργοποιήσετε αμέσως το εργαλείο αν παρουσιάζει ενδείξεις ασυνήθιστης λειτουργίας.
16. Αποσυνδέστε το μηχάνημα από την κεντρική ηλεκτρική παροχή πριν τον έλεγχο, τον καθαρισμό ή την εργασία στο μηχάνημα και όταν δεν χρησιμοποιείται.
17. Μην χρησιμοποιείτε ποτέ ανταλλακτικά ή αξεσουάρ που δεν παρέχονται ή συνιστώνται από τον κατασκευαστή.

Προοριζόμενη χρήση του εργαλείου

1. Να χρησιμοποιείτε το σωστό εργαλείο. Το ηλεκτρικό κουρευτικό γκαζόν προορίζεται μόνο για την κοπή γρασιδιού και ελαφριών ζιζανίων. Δεν πρέπει να χρησιμοποιηθεί για οποιοδήποτε άλλο σκοπό, όπως η κοπή θάμνων, επειδή μπορεί να προκληθεί τραυματισμός.

Προσωπικός προστατευτικός εξοπλισμός

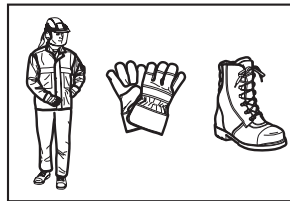
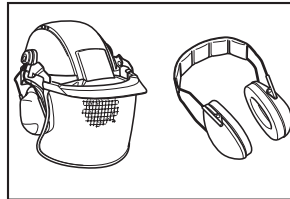

1. Να ντύνεστε κατάλληλα. Τα ρούχα που φοράτε πρέπει να είναι λειτουργικά και κατάλληλα, δηλ. πρέπει να είναι εφάρμοστα αλλά να μην σας εμποδίζουν. Μην φοράτε κοσμήματα ή ρούχα τα οποία μπορούν να μπλεχτούν στο γκαζόν μεγάλου ύψους. Να φοράτε προστατευτικό κάλυμμα μαλλιών που να κρατάει μαζεμένα τα μακριά μαλλιά.
2. Όταν χρησιμοποιείτε το εργαλείο, πάντα να φοράτε ανθεκτικά παπούτσια με αντιολισθητική σόλα. Αυτά προστατεύουν από τραυματισμούς και διασφαλίζουν καλό πάτημα.
3. Να φοράτε γυαλιά ασφάλειας ή προστατευτικά ματιών.

Ηλεκτρική ασφάλεια

1. Να αποφεύγετε τα επικίνδυνα περιβάλλοντα. Μη χρησιμοποιείτε το εργαλείο σε υγραμένο ή υγρό χώρο ούτε να το εκθέτετε στη βροχή. Η είσοδος νερού στο εργαλείο μπορεί να αυξήσει τον κίνδυνο πρόκλησης ηλεκτροπληξίας.
2. Το φως του ηλεκτρικού εργαλείου πρέπει να ταιριάζει στην πρίζα. Μην τροποποιείτε ποτέ το φως, με οποιονδήποτε τρόπο. Μη χρησιμοποιείτε προσαρμογείς σε γειωμένα ηλεκτρικά εργαλεία. Τα φως που δεν έχουν τροποποιηθεί και οι πρίζες που ταιριάζουν στα φως μειώνουν το κίνδυνο πρόκλησης ηλεκτροπληξίας.

3. Να αποφεύγετε την επαφή του σώματος με γειωμένες επιφάνειες όπως σωλήνες, καλοριφέρ, φούρνους και ψυγεία. Υπάρχει αυξημένος κίνδυνος για πρόκληση ηλεκτροπληξίας αν το σώμα σας είναι γειωμένο.
4. Μην χειρίζεστε λανθασμένα το ηλεκτρικό καλώδιο. Μην χρησιμοποιείτε ποτέ το ηλεκτρικό καλώδιο για να μεταφέρετε ή να τραβήξετε το ηλεκτρικό εργαλείο, αλλά ούτε για να βγάλετε το φως του ηλεκτρικού εργαλείου από την πρίζα. Να διατηρείτε το ηλεκτρικό καλώδιο μακριά από τη θερμότητα, τα λάδια, τα αιχμηρά αντικείμενα και τα κινούμενα μέρη. Τα ηλεκτρικά καλώδια που έχουν υποστεί βλάβες και τα μπλεγμένα ηλεκτρικά καλώδια αυξάνουν τον κίνδυνο πρόκλησης ηλεκτροπληξίας.
5. Όταν χειρίζεστε κάποιο ηλεκτρικό εργαλείο σε εξωτερικούς χώρους, χρησιμοποιείτε προέκταση ηλεκτρικού καλωδίου (μπαλαντζέζα) κατάλληλη για εξωτερική χρήση. Αν χρησιμοποιείτε ηλεκτρικό καλώδιο κατάλληλο για εξωτερική χρήση, μειώνεται ο κίνδυνος για πρόκληση ηλεκτροπληξίας.
6. Αν δεν είναι δυνατό να αποφευχθεί η λειτουργία ενός ηλεκτρικού εργαλείου σε μέρος με υγρασία, χρησιμοποιήστε ηλεκτρική παροχή που προστατεύεται από συσκευή παραμένουτος ρεύματος (RCD). Η χρήση RCD μειώνει τον κίνδυνο ηλεκτροπληξίας.
7. Πάντα συνιστάται η χρήση ηλεκτρικής παροχής μέσω RCD με ονομαστικό παραμένον ρεύμα 30 mA ή λιγότερο.
8. Πριν από τη χρήση, ελέγξτε το ηλεκτρικό καλώδιο και το καλώδιο προέκτασης για σημάδια ζημιάς ή φθοράς.
9. Αν το καλώδιο παρουσιάζει ζημιά κατά τη χρήση, αποσυνδέστε αμέσως το καλώδιο από την ηλεκτρική παροχή. Μην αγγίζετε το καλώδιο πριν το αποσυνδέσετε από την ηλεκτρική παροχή.
10. Μην χρησιμοποιήσετε το εργαλείο αν τα καλώδια παρουσιάζουν ζημιά ή φθορά.
11. Να κρατάτε το καλώδιο προέκτασης μακριά από τα κοπτικά στοιχεία.
3. Ελέγξτε τα κατεστραμμένα εξαρτήματα πριν από την περαιτέρω χρήση του εργαλείου. Θα πρέπει να ελέγχετε προσεκτικά τον προφυλακτήρα ή άλλα εξαρτήματα με ζημιά για να καθορίσετε αν θα λειτουργήσουν σωστά και αν θα πραγματοποιήσουν την προοριζόμενη λειτουργία τους. Ελέγξτε την ευθυγράμμιση των κινούμενων μερών, την ελεύθερη κίνηση των κινούμενων μερών, το τυχόν σπάσιμο εξαρτημάτων, τη στερέωση και οποιαδήποτε άλλη συνθήκη που ενδεχομένως να επηρεάσει τη λειτουργία του εργαλείου. Ένας προφυλακτήρας ή άλλο εξάρτημα με ζημιά θα πρέπει να επισκευαστεί ή να αντικατασταθεί σωστά σε εξουσιοδοτημένο κέντρο σέρβις εκτός αν δηλώνεται διαφορετικά στο παρόν εγχειρίδιο.
4. Να ενεργοποιείτε το μοτέρ μόνο όταν τα χέρια και τα πόδια σας είναι μακριά από το κοπτικό εργαλείο.
5. Πριν ξεκινήσετε, βεβαιωθείτε ότι το κοπτικό εργαλείο δεν έρχεται σε επαφή με σκληρά αντικείμενα όπως κλαδιά, πέτρες, κτλ. επειδή το κοπτικό εργαλείο θα περιστραφεί όταν ξεκινήσει.

Μέθοδος λειτουργίας

1. Μη θέτετε το μηχάνημα σε λειτουργία με κατεστραμμένους προφυλακτήρες ή όταν οι προφυλακτήρες δεν βρίσκονται στη θέση τους.
2. Να χρησιμοποιείτε το εργαλείο μόνο με καλό φωτισμό και ορατότητα. Το χειμώνα, να προσέχετε τις ολισθηρές ή βρεγμένες περιοχές, τον πάγο και το χιόνι (κίνδυνος ολίσθησης). Να εξασφαλίσετε πάντα ασφαλές πάτημα.
3. Να προσέχετε ώστε να μην τραυματίσετε τα πόδια και τα χέρια σας από το κοπτικό εργαλείο.
4. Να κρατάτε πάντα τα χέρια και τα πόδια σας μακριά από το κοπτικό μέσο και ειδικά όταν ενεργοποιείτε το μοτέρ.
5. Μην κόβετε ποτέ επάνω από το ύψος της μέσης σας.
6. Μην στέκεστε ποτέ σε σκάλα και να χρησιμοποιείτε το εργαλείο.
7. Μην εργάζεστε ποτέ σε ασταθείς επιφάνειες.
8. Μην τεντώνετε υπερβολικά. Να στέκεστε πάντοτε ισορροπημένα. Να είστε πάντα βέβαιοι ότι έχετε καλό πάτημα σε πλαγιές. Πάντα να περπατάτε, να μην τρέχετε ποτέ.
9. Να αφαιρείτε την άμμο, τις πέτρες, τα καρφιά, κτλ. που βρίσκονται εντός της περιοχής εργασίας. Τα ξένα σωματίδια μπορεί να προκαλέσουν ζημιά στο κοπτικό εργαλείο και μπορεί να προκληθεί η εκτόξευσή τους, έχοντας ως αποτέλεσμα σοβαρό τραυματισμό.
10. Αν το κοπτικό εργαλείο χτυπήσει πέτρες ή άλλα σκληρά αντικείμενα, απενεργοποιήστε αμέσως το μοτέρ και επιθεωρήστε το κοπτικό εργαλείο.
11. Πριν ξεκινήσετε την κοπή, το κοπτικό εργαλείο πρέπει να έχει φτάσει την πλήρη ταχύτητα εργασίας.
12. Κατά τη λειτουργία, να κρατάτε πάντα το εργαλείο και με τα δύο χέρια. Μην κρατάτε ποτέ το εργαλείο με ένα χέρι κατά τη χρήση. Να εξασφαλίσετε πάντα ασφαλές πάτημα.
13. Κατά τη διάρκεια της λειτουργίας, πρέπει να χρησιμοποιείται όλος ο προστατευτικός εξοπλισμός, όπως οι προφυλακτήρες που παρέχονται με το εργαλείο.

Εκκίνηση του εργαλείου

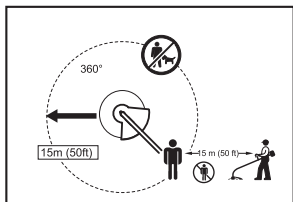

1. Βεβαιωθείτε ότι δεν υπάρχουν παιδιά ή άλλα άτομα εντός εύρους εργασίας 15 m (50 ft), αλλά και να προσέχετε μην μπουν οποιαδήποτε ζώα κοντά στο χώρο εργασίας. Διαφορετικά, σταματήστε τη χρήση του εργαλείου.
2. Πριν τη λειτουργία, να ελέγχετε πάντα ότι το εργαλείο είναι ασφαλές για λειτουργία. Ελέγξτε την ασφάλεια του κοπτικού εργαλείου και του προφυλακτήρα, αλλά και το διακόπτη-σκανδάλη/μοχλό για εύκολη και σωστή δράση. Ελέγξτε ότι οι λαβές είναι καθαρές και στεγνές και ελέγξτε τη λειτουργία ενεργοποίησης/απενεργοποίησης του διακόπτη.

14. Εκτός σε περίπτωση έκτακτης ανάγκης, μην ριζíte κάτω ή πετάξετε το εργαλείο στο έδαφος, επειδή μπορεί να προκληθεί σοβαρή ζημιά στο εργαλείο.
15. Μην σύρετε ποτέ το εργαλείο στο έδαφος όταν μετακινείστε από το ένα μέρος στο άλλο, το εργαλείο μπορεί να καταστραφεί αν το μεταφέρετε με αυτόν τον τρόπο.
16. Να βγάξετε πάντα το φως του ηλεκτρικού καλωδίου από την πρίζα της κεντρικής ηλεκτρικής παροχής:
 - κάθε φορά που αφήνετε το μηχάνημα χωρίς επιτήρηση;
 - πριν καθαρίσετε κάποια εμπλοκή;
 - πριν ελέγξετε, καθαρίσετε ή εκτελέσετε εργασίες στο εργαλείο;
 - πριν πραγματοποιήσετε τυχόν ρυθμίσεις, αλλάξετε εξαρτήματα ή αποθηκεύσετε το μηχάνημα;
 - κάθε φορά που το εργαλείο αρχίζει να δονείται με ασυνήθιστο τρόπο;
 - κάθε φορά που μεταφέρετε το εργαλείο.
17. Μην ασκείτε δύναμη στο εργαλείο. Το εργαλείο θα πραγματοποιήσει την εργασία καλύτερα και με μικρότερη πιθανότητα για κίνδυνο τραυματισμού στο ρυθμό για τον οποίο σχεδιάστηκε.

Οδηγίες συντήρησης

1. Η κατάσταση του κοπτικού εργαλείου, των προστατευτικών συσκευών και του μίαντα ώμου πρέπει να ελεγχθούν πριν αρχίσετε την εργασία.
2. Να σβήνετε το μοτέρ και να βγάξετε το φως του ηλεκτρικού καλωδίου από την πρίζα της κεντρικής ηλεκτρικής παροχής πριν εκτελείτε εργασίες συντήρησης, αντικαθιστάτε το κοπτικό εργαλείο και καθαρίζετε το εργαλείο.
3. Μετά τη χρήση, να βγάξετε το φως του ηλεκτρικού καλωδίου από την πρίζα της κεντρικής ηλεκτρικής παροχής και να ελέγχετε για ζημιά.
4. Ελέγχετε για χαλαρούς συνδετήρες και κατεστραμμένα εξαρτήματα όπως σχεδόν αποκομμένες καταστάσεις στο κοπτικό εργαλείο.
5. Όταν δεν χρησιμοποιείτε, αποθηκεύστε τον εξοπλισμό σε στεγνό μέρος που είναι κλειδωμένο, μακριά από τα παιδιά.
6. Να χρησιμοποιείτε μόνο συνιστώμενα ανταλλακτικά εξαρτήματα και αξεσουάρ του κατασκευαστή.
7. Να βεβαιώνετε πάντα ότι οι οπές εξερισμού είναι καθαρές.
8. Επιθεωρήστε και συντηρήστε το εργαλείο τακτικά, ειδικά πριν και μετά τη χρήση. Στείλετε το εργαλείο για επισκευή μόνο στο εξουσιοδοτημένο κέντρο σέρβις μας.
9. Να διατηρείτε τις λαβές στεγνές, καθαρές και χωρίς λάδι και γράσο.
10. Μην χρησιμοποιείτε νερό για να καθαρίσετε τη μονάδα.

ΦΥΛΑΞΤΕ ΑΥΤΕΣ ΤΙΣ ΟΔΗΓΙΕΣ.

⚠ ΠΡΟΕΙΔΟΠΟΙΗΣΗ:

ΜΗΝ επιτρέψετε στην άνεση ή στην εξοικείωσή σας με το προϊόν (που αποκτήθηκε από επανειλημμένη χρήση) να αντικαταστήσει την αυστηρή τήρηση των κανόνων ασφαλείας του παρόντος εργαλείου. Η ΛΑΝΘΑΣΜΕΝΗ ΧΡΗΣΗ ή η αμέλεια να ακολουθήσετε τους κανόνες ασφαλείας που διατυπώνονται στο παρόν εγχειρίδιο οδηγιών μπορεί να προκαλέσει σοβαρό προσωπικό τραυματισμό.

ΠΕΡΙΓΡΑΦΗ ΕΞΑΡΤΗΜΑΤΩΝ (Εικ. 1)

ΠΕΡΙΓΡΑΦΗ ΛΕΙΤΟΥΡΓΙΑΣ

⚠ ΠΡΟΕΙΔΟΠΟΙΗΣΗ:

• Πάντοτε να βεβαιώνετε ότι το εργαλείο είναι σβηστό και αποσυνδεδεμένο από το ηλεκτρικό ρεύμα πριν ρυθμίσετε ή ελέγχετε τις λειτουργίες του εργαλείου. Αν δεν σβήσετε το εργαλείο και δεν το αποσυνδέσετε από το ηλεκτρικό ρεύμα, μπορεί να προκληθεί σοβαρός προσωπικός τραυματισμός από την τυχαία εκκίνηση.

Ενέργεια διακόπτη λειτουργίας (Εικ. 2)

⚠ ΠΡΟΕΙΔΟΠΟΙΗΣΗ:

• Πριν από τη σύνδεση στην παροχή τροφοδοσίας, να ελέγχετε πάντα ότι ο διακόπτης-σκανδάλη ενεργοποιεί το εργαλείο κανονικά κι επιστρέφει στη θέση «OFF» (Ανενεργό) όταν ελευθερώνεται. Μην τραβάτε το διακόπτη-σκανδάλη με βία χωρίς να σύρετε το μοχλό ασφάλισης. Αυτό μπορεί να προκαλέσει το σπάσιμο του διακόπτη. Η λειτουργία ενός εργαλείου με ένα διακόπτη που δεν ενεργοποιείται σωστά μπορεί να οδηγήσει σε απώλεια ελέγχου και σοβαρό προσωπικό τραυματισμό.

Για να μην πιέζεται ο διακόπτης-σκανδάλη κατά λάθος, παρέχεται ένας μοχλός ασφάλισης.

Για να ξεκινήσετε τη λειτουργία του εργαλείου, σύρετε το μοχλό ασφάλισης προς τα μπροστά και τραβήξτε το διακόπτη-σκανδάλη. Για διακοπή της λειτουργίας, αφήστε το διακόπτη-σκανδάλη.

Κεφαλή κοπής από νάιλον (Εικ. 3)

ΕΙΔΟΠΟΙΗΣΗ:

• Μην επιχειρήσετε τη χειροκίνητη τροφοδοσία της πετονιάς με κτύπημα της κεφαλής ενώ το εργαλείο λειτουργεί σε υψηλές ΣΑΛ. Η χειροκίνητη τροφοδοσία της πετονιάς με κτύπημα της κεφαλής σε υψηλές ΣΑΛ μπορεί να προκαλέσει ζημιά στην κεφαλή κοπής από νάιλον.

• Η χειροκίνητη τροφοδοσία της πετονιάς με κτύπημα της κεφαλής δεν θα λειτουργήσει σωστά αν η κεφαλή δεν περιστρέφεται.

Η κεφαλή κοπής από νάιλον είναι μια διπλή κεφαλή κουρευτικού γκαζόν που παρέχεται με μηχανισμό χειροκίνητης τροφοδοσίας της πετονιάς με κτύπημα της κεφαλής.

Για την έξοδο της πετονιάς από νάιλον, κτυπήστε την κεφαλή κοπής επάνω στο έδαφος ενώ περιστρέφεται η κεφαλή κοπής.

ΠΑΡΑΤΗΡΗΣΗ:

- Αν η πετονιά από νάιλον δεν εξέρχεται ενώ κτυπάτε την κεφαλή, επανατυλίξτε/αντικαταστήστε την πετονιά από νάιλον ακολουθώντας τις διαδικασίες που περιγράφονται στην παράγραφο «Συντήρηση».

Υποδοχέας καλωδίου (Εικ. 4)

Φτιάξτε ένα μικρό βρόχο με το ηλεκτρικό καλώδιο και κρεμάστε το στον υποδοχέα καλωδίου.

ΣΥΝΑΡΜΟΛΟΓΗΣΗ

⚠️ ΠΡΟΕΙΔΟΠΟΙΗΣΗ:

- **Να βεβαιώνετε πάντοτε ότι το εργαλείο είναι σβηστό και αποσυνδεδεμένο από το ηλεκτρικό ρεύμα πριν εκτελέσετε οποιαδήποτε εργασία στο εργαλείο.** Αν δεν σβήσετε το εργαλείο και δεν το αποσυνδέσετε από το ηλεκτρικό ρεύμα, μπορεί να προκληθεί σοβαρός προσωπικός τραυματισμός από την τυχαία εκκίνηση.
- **Μην βάζετε ποτέ μπροστά το εργαλείο αν δεν είναι πλήρως συναρμολογημένο.** Η λειτουργία του εργαλείου σε μερικώς συναρμολογημένη κατάσταση μπορεί να έχει ως αποτέλεσμα σοβαρό προσωπικό τραυματισμό από τυχαία έναρξη.

Τοποθέτηση της λαβής (Εικ. 5)

⚠️ ΠΡΟΕΙΔΟΠΟΙΗΣΗ:

- Μην αφαιρείτε και μην συρρικνώνετε τον αποστάτη. Ο αποστάτης κρατάει κάποια απόσταση μεταξύ των χειριών. Η ρύθμιση της διάταξης λαβής/φραγμού κοντά στην άλλη λαβή πέρα από το μήκος του αποστάτη μπορεί να προκαλέσει την απώλεια του ελέγχου και σοβαρό προσωπικό τραυματισμό.

Προσαρμόστε τη λαβή και το φραγμό επάνω στο ελαστικό τμήμα του σωλήνα άξονα. Προσαρμόστε την τοποθεσία της λαβής και μετά σφίξτε τα με τα τέσσερα μπουλόνια.

Τοποθέτηση του προστατευτικού (Εικ. 6)

⚠️ ΠΡΟΕΙΔΟΠΟΙΗΣΗ:

- **Μην χρησιμοποιείτε ποτέ το εργαλείο χωρίς το προστατευτικό να βρίσκεται στη θέση που απεικονίζεται.** Αν δεν το κάνετε αυτό, μπορεί να προκληθεί σοβαρός προσωπικός τραυματισμός.

⚠️ ΠΡΟΣΟΧΗ:

- Προσέχετε να μην αυτοτραυματιστείτε με τον κόπτη για την κοπή της πετονιάς από νάιλον.
1. Προσαρμόστε το προστατευτικό επάνω στον άξονα.
 2. Ευθυγραμμίστε την οπή του προστατευτικού κατά μήκος της σχισμής του μεταλλικού εξαρτήματος του άξονα.
 3. Σφίξτε τα με το μπουλόνι.

Τοποθέτηση της κεφαλής κοπής από νάιλον (Εικ. 7)

ΕΙΔΟΠΟΙΗΣΗ:

- Βεβαιωθείτε να χρησιμοποιήσετε γνήσια κεφαλή κοπής από νάιλον.

ΠΑΡΑΤΗΡΗΣΗ:

- Αφαιρέστε το κάλυμμα στον κόπτη πετονιάς πριν από τη χρήση.

Αναποδογυρίστε το εργαλείο για να μπορέσετε να αντικαταστήσετε την κεφαλή κοπής από νάιλον με ευκολία.

1. Προσαρμόστε την κούπα επάνω στον άξονα.
2. Περάστε τις πετονιές από νάιλον μέσα από τις οπές για να βγουν από την κούπα.
3. Προσαρμόστε το καρούλι στον άξονα.
4. Πιέστε το καρούλι μέσα στην κούπα.
5. Κρατήστε την κούπα και το καρούλι και μετά σφίξτε τα με τη βίδα κλειδώματος περιστρέφοντάς τη δεξιόστροφα.

Για αφαίρεση της κεφαλής κοπής από νάιλον, περιστρέψτε τη βίδα κλειδώματος αριστερόστροφα ενώ κρατάτε την κούπα.

ΛΕΙΤΟΥΡΓΙΑ

Σωστός χειρισμός του εργαλείου

Σωστή στάση (Εικ. 8)

⚠️ ΠΡΟΕΙΔΟΠΟΙΗΣΗ:

- **Να τοποθετείτε πάντα το εργαλείο στη δεξιά πλευρά σας ώστε ο φραγμός να βρίσκεται πάντα μπροστά από το σώμα σας.** Η σωστή τοποθέτηση του εργαλείου επιτρέπει το μέγιστο έλεγχο και θα μειώσει τον κίνδυνο σοβαρού προσωπικού τραυματισμού.

⚠️ ΠΡΟΣΟΧΗ:

- **Αν κατά τη διάρκεια της λειτουργίας, η κεφαλή κοπής από νάιλον χτυπήσει κατά λάθος μια πέτρα ή σκληρό αντικείμενο, διακόψτε τη λειτουργία του εργαλείου και ελέγξτε για τυχόν ζημιά.** Αν έχει υποστεί ζημιά στην κεφαλή κοπής από νάιλον, αντικαταστήστε την αμέσως. Η χρήση μιας κατεστραμμένης κεφαλής κοπής από νάιλον μπορεί να έχει ως αποτέλεσμα σοβαρό προσωπικό τραυματισμό.

Τοποθετήστε τον ιμάντα ώμου στον αριστερό ώμο σας βάζοντας το κεφάλι και το δεξί χέρι σας μέσα από αυτό, και κρατήστε το εργαλείο στη δεξιά πλευρά ενώ κρατάτε πάντα το φραγμό μπροστά από το σώμα σας.

Προσάρτηση του ιμάντα ώμου (Εικ. 9)

Ρυθμίστε το μήκος ιμάντα με τρόπο ώστε το κοπτικό εργαλείο να διατηρείται παράλληλα με το έδαφος.

Συνδέστε τον κρίκο και τον ιμάντα.

⚠️ ΠΡΟΕΙΔΟΠΟΙΗΣΗ:

- **Προσέχετε εξαιρετικά για να διατηρείτε τον έλεγχο του εργαλείου πάντα. Μην αφήνετε το εργαλείο να εκτραπεί προς το μέρος σας ή προς οποιονδήποτε άλλο στην περιοχή εργασίας.** Αν δεν διατηρείτε τον έλεγχο του εργαλείου, μπορεί να προκύψει σοβαρός τραυματισμός σε παρευρισκόμενους και στο χειριστή.

Ρύθμιση της θέσης κρίκου και ιμάντα ώμου (Εικ. 10)

Για να αλλάξετε τη θέση κρίκου, χαλαρώστε το μπουλόνι στον κρίκο. Μετά, μετακινήστε τον κρίκο.

Αφού ρυθμίσετε τη θέση του κρίκου, σφίξτε το μπουλόνι.

ΣΥΝΤΗΡΗΣΗ

ΠΡΟΕΙΔΟΠΟΙΗΣΗ:

- Να βεβαιώνετε πάντοτε ότι το εργαλείο είναι σβηστό και αποσυνδεδεμένο από το ηλεκτρικό ρεύμα πριν εκτελέσετε οποιαδήποτε εργασία ελέγχου ή συντήρησης στο εργαλείο. Αν δεν σβήσετε το εργαλείο και δεν το αποσυνδέσετε από το ηλεκτρικό ρεύμα, μπορεί να προκληθεί σοβαρός προσωπικός τραυματισμός από την τυχαία εκκίνηση.

ΕΙΔΟΠΟΙΗΣΗ:

- Μην χρησιμοποιείτε ποτέ βενζίνη, πετρελαϊκό αιθέρα, διαλυτικό, αλκοόλη ή παρόμοιες ουσίες. Μπορεί να προκληθεί αποχρωματισμός, παραμόρφωση ή ρωγμές.

Αντικατάσταση της πετονιάς από νάιλον (Εικ. 11)

ΠΡΟΕΙΔΟΠΟΙΗΣΗ:

- Βεβαιωθείτε ότι η κεφαλή κοπής από νάιλον είναι ασφαλισμένη σωστά στο εργαλείο πριν τη λειτουργία. Αν δεν ασφαλίσετε σωστά την κεφαλή κοπής από νάιλον μπορεί να προκληθεί η εκτόξευσή της, έχοντας ως αποτέλεσμα σοβαρό προσωπικό τραυματισμό.

1. Αφαιρέστε τη βίδα κλειδώματος περιστρέφοντάς την αριστερόστροφα.
2. Αφαιρέστε το καρούλι και την κούπα. Και αφαιρέστε την παλιά πετονιά από νάιλον από το καρούλι.
3. Κόψτε το καλώδιο από νάιλον στα 3 – 6 m. Διπλώστε την πετονιά κοπής σε δύο τμήματα, και αφήστε το ένα τμήμα μακρύτερο κατά 80 – 100 mm από το άλλο. (Εικ. 12)

4. Γαντζώστε τη μέση της καινούριας πετονιάς από νάιλον στην εγκοπή που βρίσκεται στο κέντρο του καρουλιού μεταξύ των δύο καναλιών που παρέχονται για την πετονιά από νάιλον. (Εικ. 13)
5. Τυλίξτε και τα δύο άκρα σταθερά κατά μήκος των καναλιών, στην κατεύθυνση που υποδεικνύεται από την ένδειξη βέλους στο καρούλι.
6. Τοποθετήστε την κεφαλή κοπής από νάιλον όπως περιγράφεται σε αυτό το εγχειρίδιο οδηγιών. (Εικ. 14)

Για τη διατήρηση της ΑΣΦΑΛΕΙΑΣ και ΑΞΙΟΠΙΣΤΙΑΣ του προϊόντος, επισκευές, οποιαδήποτε άλλη συντήρηση ή ρύθμιση πρέπει να εκτελούνται από τα Εξουσιοδοτημένα Κέντρα Εξυπηρέτησης της Dolmar, χρησιμοποιώντας πάντοτε ανταλλακτικά της Dolmar.

ΔΙΑΣΤΗΜΑ ΣΥΝΤΗΡΗΣΗΣ

Εξαρτήματα:	Μεσοδιάστημα:	Τρόπος:
Ηλεκτρικό καλώδιο	Κάθε φορά πριν τη χρήση	Επιθεωρήστε οπτικά αν είναι πολύ φθαρμένο ή έχει ζημιά. Αν έχει ζημιά, απευθυνθείτε στο τοπικό κέντρο σέρβις για επισκευή.
Βίδα βοηθητικής λαβής	Κάθε φορά πριν τη χρήση	Ελέγξτε αν η βίδα είναι χαλαρή. Σφίξτε τη βίδα αν είναι χαλαρή. Αντικαταστήστε τη βίδα αν έχει υποστεί ζημιά.
Προφυλακτήρας κοπτικού εργαλείου (προστατευτικό)	Κάθε φορά πριν τη χρήση	Ελέγξτε αν η βίδα είναι χαλαρή, αν το προστατευτικό έχει ζημιά. Σφίξτε τη βίδα αν είναι χαλαρή. Αντικαταστήστε το προστατευτικό αν έχει υποστεί ζημιά.
Κεφαλή κοπής από νάιλον	Κάθε 10 ώρες	Επιθεωρήστε οπτικά αν είναι πολύ φθαρμένο ή έχει ζημιά. Αν έχει υποστεί ζημιά, αντικαταστήστε την.

ΑΝΤΙΜΕΤΩΠΙΣΗ ΠΡΟΒΛΗΜΑΤΩΝ

Πριν ζητήσετε επισκευές, εκτελέστε αρχικά τη δική σας επιθεώρηση. Αν εντοπίσετε πρόβλημα που δεν επεξηγείται στο εγχειρίδιο, μην επιχειρήσετε να αποσυναρμολογήσετε το εργαλείο. Αντ' αυτού, ζητήστε βοήθεια από εξουσιοδοτημένα κέντρα εξυπηρέτησης της Dolmar και πάντοτε να χρησιμοποιείτε γνήσια ανταλλακτικά της Dolmar.

Κατάσταση δυσλειτουργίας	Αιτία	Ενέργεια
Το μοτέρ δεν λειτουργεί.	Το φως του ηλεκτρικού καλωδίου δεν είναι συνδεδεμένο στην πρίζα της κεντρικής ηλεκτρικής παροχής.	Συνδέστε το φως σε πρίζα κεντρικής ηλεκτρικής παροχής.
	Σπασμένο ηλεκτρικό καλώδιο.	Απευθυνθείτε στο τοπικό εξουσιοδοτημένο κέντρο σέρβις για επισκευή.
	Το σύστημα μετάδοσης κίνησης δεν λειτουργεί σωστά.	Απευθυνθείτε στο τοπικό εξουσιοδοτημένο κέντρο σέρβις για επισκευή.
Το μοτέρ σταματά να λειτουργεί μετά από μικρή χρήση.	Υπερθέρμανση.	Σταματήστε να χρησιμοποιείτε το εργαλείο για να το αφήσετε να κρυώσει.
Δεν φτάνει τις μέγιστες ΣΑΛ.	Το σύστημα μετάδοσης κίνησης δεν λειτουργεί σωστά.	Απευθυνθείτε στο τοπικό εξουσιοδοτημένο κέντρο σέρβις για επισκευή.
Το κοπτικό εργαλείο δεν περιστρέφεται: Σταματήστε αμέσως το μηχάνημα!	Έχει φράξει ένα ξένο αντικείμενο, όπως ένα κλαδί, μεταξύ του προφυλακτήρα και της κεφαλής κοπής από νάιλον.	Αφαιρέστε το ξένο αντικείμενο.
	Το σύστημα μετάδοσης κίνησης δεν λειτουργεί σωστά.	Απευθυνθείτε στο τοπικό εξουσιοδοτημένο κέντρο σέρβις για επισκευή.
Ασυνήθιστοι κραδασμοί: Σταματήστε αμέσως το μηχάνημα!	Το ένα άκρο της πετονιάς από νάιλον έχει σπάσει.	Κτυπήστε την κεφαλή κοπής από νάιλον επάνω στο έδαφος ενώ περιστρέφεται η κεφαλή κοπής για να προκαλέσετε την τροφοδοσία της πετονιάς.
	Το σύστημα μετάδοσης κίνησης δεν λειτουργεί σωστά.	Απευθυνθείτε στο τοπικό εξουσιοδοτημένο κέντρο σέρβις για επισκευή.
Το κοπτικό εργαλείο και το μοτέρ δεν σταματούν: Αποσυνδέστε αμέσως το φως του ηλεκτρικού καλωδίου από την πρίζα της κεντρικής ηλεκτρικής παροχής!	Ηλεκτρική ή ηλεκτρονική δυσλειτουργία.	Αποσυνδέστε το φως του ηλεκτρικού καλωδίου από την πρίζα κεντρικής ηλεκτρικής παροχής και απευθυνθείτε στο τοπικό εξουσιοδοτημένο κέντρο σέρβις για επισκευή.

ΠΡΟΑΙΡΕΤΙΚΑ ΕΞΑΡΤΗΜΑΤΑ

ΠΡΟΣΟΧΗ:

- Αυτά τα εξαρτήματα ή προσαρτήματα συνιστώνται για χρήση με το εργαλείο της Dolmar που καθορίζεται στο εγχειρίδιο αυτό. Η χρήση οποιωνδήποτε άλλων παρελκόμενων ή προσαρτημάτων μπορεί να δημιουργήσει κίνδυνο τραυματισμού ατόμων. Το παρελκόμενο ή προσαρτήμα να χρησιμοποιείται μόνο για την προοριζόμενη χρήση του.

Αν χρειάζεστε βοήθεια για περισσότερες πληροφορίες που αφορούν τα παρελκόμενα αυτά, απευθυνθείτε στο τοπικό σας κέντρο σέρβις της Dolmar.

- Κεφαλή κοπής από νάιλον
- Πετονιά από νάιλον (γραμμή κοπής)
- Ιμάντας ώμου

ΠΑΡΑΤΗΡΗΣΗ:

- Μερικά στοιχεία στη λίστα μπορεί να συμπεριλαμβάνονται στη συσκευασία εργαλείου ως στάνταρ εξαρτήματα. Μπορεί να διαφέρουν ανάλογα με τη χώρα.

Genel görünüşün açıklaması

1 Kablo tutucu	8 Bariyer	16 Kap parçası
2 Güç kaynağı kordonu (şekli ülkeden ülkeye farklı olabilir)	9 Kesim aleti siperi (koruyucu)	17 Delikler
3 Arka tutamak	10 Kesim aleti	18 Makara
4 Güvenlik kilidi kolu	11 Omuz kayışı	19 Kilit vidası
5 Anahtar tetik	12 En etkili kesim bölgesi	20 Kordon kesici
6 Ön tutamak	13 Tutamak	21 Kapak
7 Askı (asma yeri)	14 Kauçuk parça	22 Askı
	15 Koruyucu	23 80 – 100 mm

TEKNİK ÖZELLİKLER

Model	ET-71 C	ET-101 C
Tutamak tipi	Çember tutamak	
Toplam uzunluk	1.550 mm	
Net ağırlık	4,3 kg	
Sürekli güç girişi	700 W	1.000 W
Yüksüz hız	6.500 dak ⁻¹	6.500 dak ⁻¹
Geçerli kesim aleti	Plastik kesim başlığı	
Kesim genişliği	350 mm	
Emniyet sınıfı	II / II	

- Sürekli yapılan araştırma ve geliştirmelerden dolayı, burada belirtilen özellikler önceden bildirilmeksizin değiştirilebilir.
- Özellikler ülkeden ülkeye değişebilir.
- EPTA Prosedürü 01/2003 uyarınca ağırlık

Gürültü	Ses basınç düzeyi ortalaması		Ses güç seviyesi ortalaması		Geçerli standart
	Model	L _{PA} (dB(A))	Belirsizlik K (dB(A))	L _{WA} (dB(A))	
ET-71 C	81,6	2,5	93,75	1,46	EN 50636-2-91
ET-101 C	79,8	2,5	93,4	1,61	

- Kulak koruyucuları takın.

Titreşim	Ön kulp		Arka kulp		Geçerli standart veya direktif
	Model	a _n (m/s ²)	Belirsizlik K (m/s ²)	a _n (m/s ²)	
ET-71 C	2,272	1,5	2,222	1,5	EN 50636-2-91
ET-101 C	2,268	1,5	2,248	1,5	

- Beyan edilen titreşim emisyon değeri standart test yöntemine uygun şekilde ölçülmüştür ve bir aleti bir başkasıyla karşılaştırmak için kullanılabilir.
- Beyan edilen titreşim emisyon değeri bir ön maruz kalma değerlendirmesi olarak da kullanılabilir.

⚠ UYARI:

- Bu elektrikli aletin gerçek kullanımı sırasındaki titreşim emisyonu aletin kullanım biçimlerine bağlı olarak beyan edilen emisyon değerinden farklı olabilir.
- Gerçek kullanım koşullarındaki maruz kalmanın bir tahmini hesaplaması temelinde operatörü koruyacak güvenlik önlemlerini mutlaka belirleyin (çalışma döngüsü içerisinde aletin kapalı olduğu ve aktif durumda olmasının yanı sıra boşta çalıştığı zamanlar gibi, bütün zaman dilimleri göz önünde bulundurulacak değerlendirilmelidir).

Semboller

Aşağıdakiler cihazınız için kullanılan sembolleri göstermektedir. Kullanmadan önce manalarını anladığınızdan emin olunuz.

AT UYGUNLUK BEYANI

Sadece Avrupa ülkeleri için

AT uygunluk beyanı bu kullanım kılavuzuna Ek A olarak eklenmiştir.



- Çok özenli ve dikkatli kullanın.



- El kitabını okuyun.



- Tehlike; sıçrayan nesnelere karşı dikkatli olun.



- Alet ile etrafındaki kişiler arasında en az 15 m mesafe olmalıdır.



- Etrafınızdaki kişileri aletten uzak tutun.



- En az 15 m uzakta durun.



- Kask, koruyucu gözlük ve kulak koruyucu takın.



- Koruyucu eldiven giyin.



- Altı kaymayan sağlam ayakkabılar giyin. Çelik burunlu ayakkabılar önerilir.



- Neme maruz bırakmayın.



- Elektrik kablosu hasar görmüş veya dolaşmışsa hemen fişten çekin.



- Bıçak kullanmayın.



- ÇİFT YALITIMLI



- Sadece AB ülkeleri için Elektrik donanımını evsel atıklarla birlikte bertaraf etmeyiniz! Atık Elektrikli ve Elektronik Donanımlar, bataryalar ve Akümülatörler ve Atık bataryalar ve Akümülatörler konusundaki Avrupa Direktifleri ve bunların ulusal yasalara uygulanmaları uyarınca, kullanım ömürleri biten elektrikli donanımların, bataryaların ve batarya takım(lar)ının ayrı toplanmaları ve çevreye uyumlu bir geri kazanım tesisine getirilmeleri gereklidir.

ÖNEMLİ GÜVENLİK TALİMATLARI

⚠ UYARI! Tüm güvenlik uyarılarını ve tüm talimatları okuyun. Uyarılara ve talimatlara uyulmaması elektrik şoku, yangın ve/veya ciddi yaralanmalar ile sonuçlanabilir.

Tüm uyarıları ve talimatları ileride başvurmak için saklayın.

1. Bu alet, denetim altında olmaları ya da aletin güvenli bir şekilde kullanımı hakkında talimat verilmesi ve ilgili tehlikeleri anlamaları durumunda, 8 yaş ve üstü çocuklar ve fiziksel, duysal ya da zihinsel yetenekleri kısıtlı olan veya deneyim ve bilgi eksikliği olan kişiler tarafından kullanılabilir.
2. Çocuklar bu aletle oynamamalıdır.
3. Aletin kontrollerine ve doğru kullanımına aşinalık kazanın.
4. Uyarı. Motor kapatıldıktan sonra kesme parçaları dönmeye devam eder.
5. Çocukların veya kullanma talimatlarına aşına olmayan insanların makineyi kullanmasına asla izin vermeyin.
6. Çevrede insanlar, özellikle de çocuklar veya evcil hayvanlar varken makineyi kullanmayı durdurun.
7. Makineyi sadece gün ışığında ya da iyi aydınlatma sağlayan yapay ışıkta kullanın.
8. Makineyi kullanmadan önce ve herhangi bir darbeden sonra, aşınma ya da hasar belirtileri olup olmadığını bakın ve gerektiğinde onarım yapın.
9. Naylon ipi kesmek için kullanılan araçlardan kaynaklanabilecek yaralanmalara karşı dikkatli olun. Yeni kesim ipini uzattıktan sonra, makineyi açık konuma getirmeden önce daima normal çalıştırma pozisyonuna geri döndürün.
10. Asla metal olmayan kesim araçlarını metal kesim araçlarıyla değiştirmeyin.
11. Bu alet fiziksel, duysal ya da zihinsel yetenekleri kısıtlı olan veya deneyim ya da bilgileri olmayan kişiler (ve çocuklar) tarafından kullanıma uygun değildir. Ancak, bu kişilerin güvenliklerinden sorumlu bir kişinin gözetimi ya da aletin kullanımına ilişkin talimatları doğrultusunda kullanılabilir. Çocuklar aletle oynamadıklarından emin olmak için gözlemlenmelidir.
12. Aleti azami özen ve dikkatle kullanın.
13. Sadece fiziksel durumunuz iyiyse kullanın. İyi sakin ve dikkatli bir şekilde yapın. Sağduyulu davranın ve diğer çalışanlara ya da mallarına gelecek zararlardan ve kazalardan kullanıcının sorumlu olduğunu unutmayın.
14. Yorgun olduğunuzda, kendinizi hasta hissettiğinizde veya alkol ya da uyuşturucu etkisi altındayken asla aleti kullanmayın.
15. Alet, olağan dışı çalıştığına dair herhangi bir işaret gösterirse derhal kapatılmalıdır.
16. Kontrol etmeden, temizlemeden ya da üzerinde çalışmadan önce ve kullanımda değilken makinenin elektrik bağlantısını kesin.
17. İmalatçı firma tarafından üretilmeyen veya önerilmeyen yedek parça ya da aksesuarları asla kullanmayın.

Aletin amaçlanan kullanımı

1. Doğru aleti kullanın. Elektronik çim biçme makinesi sadece çim ve küçük otları kesmek içindir. Örneğin çit kesmek gibi başka hiçbir amaçla kullanılmamalıdır, aksi takdirde yaralanmalara neden olabilir.

Kişisel koruyucu ekipman

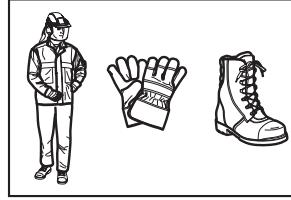
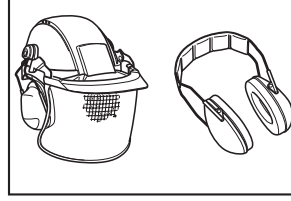

1. İşe Uygun Giyinin. Giyilen kıyafet işlevsel ve uygun olmalı, yani çalışmanıza engel teşkil etmeyecek ölçüde dar olmalıdır. Uzun çimlere dolanabilecek aksesuarlar ya da bol giysiler kullanmayın. Saçınız uzunsa saç kapatacak bir koruyucu örtü takın.
2. Makineyi kullanırken, daima altı kaymayan sağlam ayakkabılar giyin. Bu, yaralanmaları önler ve yere sağlam basmanızı sağlar.
3. Koruyucu gözlük kullanın.

Elektrik güvenliği

1. Tehlikeli ortamlardan kaçının. Aleti nemli ya da ıslak yerlerde kullanmayın ve yağmura maruz bırakmayın. Makinenin içine su girmesi elektrik çarpması riskini arttıracaktır.
2. Elektrikli aletlerin fişleri prize uygun olmalıdır. Fişlerde herhangi bir şekilde değişiklik yapmayın. Topraklı elektrikli aletlerle fiş adaptörleri kullanmayın. Üstünde değişiklik yapılmamış fişler ve bunlara uygun prizler elektrik şoku riskini düşürür.
3. Topraklama yapılan borular, radyatörler, kuzineler ve buzdolapları gibi yüzeylere vücut temasından kaçının. Vücudunuz toprak hattıyla temas ederse elektrik şoku riski artar.
4. Kabloyu farklı bir amaçla kullanmayın. Elektrikli aleti taşımak, sürüklemek ya da fişten çekmek için asla kabloyu kullanmayın. Kabloyu ısıdan, yağdan, keskin kenarlardan ya da hareketli parçalardan uzak tutun. Hasar görmüş ya da dolaşık kablolar elektrik şoku riskini artırır.
5. Elektrikli aletleri açık havada kullanırken, açık havada kullanılmaya uygun bir uzatma kablosu kullanın. Açık havada kullanılmaya uygun bir uzatma kablosu kullanımı elektrik şoku riskini düşürür.
6. Eğer elektrikli bir aleti nemli bir yerde kullanmanız kaçınılmazsa, kaçak akım rölesi ile korunan bir güç kaynağı kullanın. Kaçak akım rölesi kullanımı elektrik şoku riskini azaltır.

7. 30 mA veya daha düşük bir kaçak akım ölçülen yerlerde güç kaynağının bir kaçak akım rölesi ile kullanılması önerilir.
8. Kullanımdan önce, ikmal ve uzatma kablolarında hasar veya yıpranma gösteren bir iz olup olmadığını kontrol edin.
9. Kablo kullanım sırasında hasar görürse, kabloyu derhal prizden çekin. **Prizden çekmeden önce kabloya dokunmayın.**
10. Kablolar hasarlı ya da aşınmışsa aleti kullanmayın.
11. Uzatma kablosunu kesim ekipmanlarından uzak tutun.
5. Asla bel yüksekliğinin üzerinde kesim yapmayın.
6. Asla bir merdivenin üzerinde durarak aleti çalıştırmayın.
7. Asla sabit olmayan zeminlerde çalışmayın.
8. Fazla ileriye uzanmaya çalışmayın. Her zaman dengeyi koruyun. Eğimli alanlarda mutlaka yere sağlam basın. Her zaman yürüyün, asla koşmayın.
9. Çalışılan alan dahilinde bulunan kum, taş, çivi, vb. nesnelere ortadan kaldırın. Yabancı maddeler kesim aletine zarar verebilir ve alet savrularak ciddi yaralanmaya neden olabilir.
10. Kesim aleti taş veya başka sert nesnelere çarparsa, hemen motoru kapatın ve kesim aletini kontrol edin.
11. Kesmeye devam etmeden önce, kesim aleti tam çalışma hızına erişmiş olmalıdır.
12. Kullanım sırasında aleti daima iki elinizle tutun. Kullanım sırasında aleti asla tek elinizle tutmayın. Her zaman yere sağlam bastığınızdan emin olun.
13. Tüm koruyucu ekipman, örneğin aletle birlikte verilen siperler, işlem sırasında kullanılmalıdır.
14. Acil durumlarda dışındaki aleti asla yere bırakmayın veya atmayın, aksi takdirde alet ciddi hasar görebilir.
15. Aleti bir yerden bir yere taşıırken asla yerde sürüklemeyin, alet bu şekilde taşınırsa hasar görebilir.
16. Şu durumlarda daima elektrik kablosunu prizden çekin:
 - makineyi gözetimsiz bırakırken;
 - bir tıkanıklığı temizlerken;
 - kontrol etmeden, temizlemeden ve makine üzerinde çalışmadan önce;
 - herhangi bir ayarlama yapmadan, aksesuar değiştirmeden ya da aleti yerine kaldırmadan önce;
 - alet olağan dışı bir şekilde titremeye başladığında;
 - aleti taşırken.
17. Aleti zorlamayın. Tasarlandığı hızda kullanıldığında, makine işi daha iyi yapar ve yaralanma riski azalır.

Aletin başlatılması

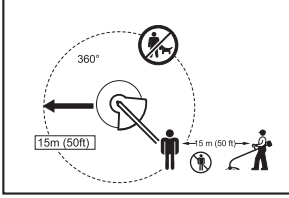

1. Çalışılan alanının en az 15 metre yakınında çocuk ya da başka insanlar olmadığından emin olun, ayrıca çalışılan çevrede hiçbir hayvan olmasına da özen gösterin. Aksi takdirde aleti kullanmayı durdurun.
2. Kullanmadan önce daima aletin işlem için güvenli olduğundan emin olun. Kolay ve doğru çalışmak için kesim aletinin, siperin ve anahtar tetiğinin/kolonun güvenliğini kontrol edin. Tutamakların temiz ve kuru olduğundan emin olun ve anahtarın açık/kapalı işlevini test edin.
3. Aleti daha fazla kullanmadan önce hasar görmüş parçaları kontrol edin. Hasar görmüş siper ya da başka bir parça, uygun şekilde çalışıp çalışmayacağını ve amaçlanan işlevi görüp göremeyeceğini belirlemek amacıyla, dikkatli bir şekilde kontrol edilmelidir. Hareketli parçaların takıldıkları yeri, bağlantılarını, parçalardaki kırıkları, montajlarını ve elektrikli aletlerin işleyişlerini etkileyebilecek başka durumları kontrol edin. Hasar görmüş siper ya da başka bir parça, bu kullanım kılavuzunda başka bir yer belirtilmediği sürece yetkili servis tarafından onarılmalı ya da değiştirilmelidir.
4. Sadece ellerinizi ve ayaklarınızı kesim aletinden uzaktaayken motoru açık konuma getirin.
5. Başlatmadan önce, kesim aletinin dal parçaları, taşlar gibi sert nesnelere temas halinde olmadığından emin olun, çünkü kesim aleti başlatılırken dönecektir.

Çalışma yöntemi

1. Makineyi asla hasarlı siperlerle ya da siperler yerinde olmadan çalıştırmayınız.
2. Aleti sadece iyi ışıkta ve görünürlükte kullanın. Kış mevsiminde kaygan veya ıslak alanlara, buza ve kara (kayma riskine) karşı dikkatli olun. Her zaman yere sağlam bastığınızdan emin olun.
3. Kesim aletinin ayaklarınızı ve ellerinizi yaralmasına karşı dikkatli olun.
4. Ellerinizi ve ayaklarınızı her zaman, özellikle de motoru çalıştırırken, kesim araçlarından uzak tutun.
5. İşe başlamadan önce, kesim aletinin durumu, koruyucu cihazlar ve omuz askısı kontrol edilmelidir.
6. Bakım yapmadan, kesim aletini yerinden çıkarmadan ve aleti temizlemeden önce motoru kapatın ve elektrik kablosunu prizden çekin.
7. Kullanımdan sonra, elektrik kablosunu prizden çekin ve hasar olup olmadığına bakın.
8. Açılmış bağlar ve hasarlı parçaları kontrol edin. Örneğin kesim aleti neredeyse yarıya kadar açılmış halde olabilir.
9. Kullanımda değilken, ekipmanı kilitli ya da çocukların ulaşamayacağı, kuru bir yerde saklayın.
10. Sadece imalatçı firmanın önerdiği yedek parça ve aksesuarları kullanın.
11. Havalandırma deliklerinin toz birikintilerine karşı temiz tutulduğundan daima emin olun.
12. Kesim aletini düzenli olarak, özellikle de kullanımdan önce/sonra kontrol edin ve aletin bakımını yapın. Aletin onarımını sadece yetkili servis merkezimize yaptırın.

9. Tutamakları kuru, temiz ve yağ ya da gres bulaşmamış halde tutun.
10. Cihazı temizlemek için asla su kullanmayın.

BU TALİMATLARI MUHAFAZA EDİNİZ.

⚠ UYARI:

Ürünü kullanırken (defalarca kullanınca kazanılan) rahatlık ve aşinalık duygusunun ilgili ürünün güvenlik kurallarına sıkı sıkıya bağlı kalmanın yerine geçmesine İZİN VERMEYİN. YANLIŞ KULLANIM veya bu kullanma kılavuzunda belirtilen emniyet kurallarına uymamak ciddi kişisel yaralanmalara neden olabilir.

PARÇALARIN TANIMI (Şek. 1)

İŞLEVSEL AÇIKLAMALAR

⚠ UYARI:

- Alet üzerinde ayarlama ya da işleyiş kontrolü yapmadan önce aletin kapalı ve fişinin çekili olduğundan daima emin olun. Aletin kapatılmaması ve fişten çekilmemesi, aletin istemsiz olarak başlatılması sonucu ciddi kişisel yaralanmalara neden olabilir.

Güç anahtarının kullanımı (Şek. 2)

⚠ UYARI:

- Makineyi fişe takmadan önce, anahtar tetiğinin düzgün çalıştığından ve bırakıldığında "OFF" (KAPALI) konumuna döndüğünden emin olun. Güvenlik kilidi kolunu kaydırmadan anahtar tetiği zorlayarak çekmeyin. Bu, anahtarın kırılmasına neden olabilir. Anahtarı düzgün bir şekilde çalışmayan bir aletle işlem yapmak kontrolün kaybedilmesine ve ciddi kişisel yaralanmalara neden olabilir.

Anahtar tetiğinin kaza sonucu çekilmesini önlemek için, bir güvenlik kilidi kolu sunulmuştur.

Aleti başlatmak için, güvenlik kilidi kolunu kaydırın ve anahtar tetiği çekin. Durdurmak için anahtar tetiği bırakın.

Plastik kesim başlığı (Şek. 3)

ÖNEMLİ NOT:

- Alet yüksek devirde çalışırken kesim başlığını yere vurarak beslemeye çalışmayın. Yüksek devirde yere vurarak beslemek plastik kesim başlığının hasar görmesine neden olabilir.
- Başlık dönmüyorsa, yere vurarak besleme işlevi düzgün çalışmayacaktır.

Plastik kesim başlığı, yere vurarak beslenme mekanizmasına sahip ikili bir çim biçme başlığıdır.

Plastik kordonu dışa doğru uzatmak için, kesim başlığı dönmekteyken başlığı yere vurun.

NOT:

- Eğer plastik kordon, kesim başlığını yere vururken dışa doğru uzamıyorsa, "Bakım" başlığı altında anlatılan prosedürleri izleyerek plastik kordonu tekrar sarın ya da yenisiyle değiştirin.

Kablo tutucu (Şek. 4)

Güç kablosunu, küçük bir çember oluşturarak kablo tutucuya asın.

MONTAJ

⚠ UYARI:

- Alet üzerinde herhangi bir iş yapmadan önce aletin kapalı ve fişinin çekili olduğundan daima emin olun. Aletin kapatılmaması ve fişten çekilmemesi, aletin istemsiz olarak başlatılması sonucu ciddi kişisel yaralanmalara neden olabilir.
- Tüm parçaları birleştirilmeden asla aleti başlatmayın. Parçaları kısmen birleştirilmiş haldeyken aletle çalışmak, aletin istemsiz olarak başlatılması sonucu ciddi kişisel yaralanmalara neden olabilir.

Tutamak parçasının takılması (Şek. 5)

⚠ UYARI:

- Ara parçasını çıkarmayın ya da sıkıştırmayın. Ara parçası iki el arasında belli bir mesafe olmasını sağlar. Kulp/bariyer montajını ara parçasından sonraki diğer kulpa yakın yapmak, kontrol kaybına ve ciddi yaralanmaya neden olabilir.

Tutamak ve bariyeri mil borusu üzerindeki kauçuk parçaya yerleştirin. Tutamak konumunu ayarlayın ve daha sonra dört civata ile sıkıştırın.

Koruyucunun takılması (Şek. 6)

⚠ UYARI:

- Koruyucu gösterilen yerde olmadan asla aleti kullanmayın. Aleti koruyucu olmadan kullanmak ciddi kişisel yaralanmalara sebep olabilir.

⚠ DİKKAT:

- Plastik kordonu kesmek için kullanılan kesici ile kendinizi yaralamamaya dikkat edin.

1. Koruyucuyu mile yerleştirin.
2. Koruyucunun ve mil üzerindeki metal parçanın boşluklarını birbiriyle aynı hizaya getirin.
3. Civatayla sıkıştırın.

Plastik kesim başlığının takılması (Şek. 7)

ÖNEMLİ NOT:

- Mutlaka orijinal plastik kesim başlığı kullanın.

NOT:

- Kullanmadan önce kordon kesicinin kapağını çıkarın.

Plastik kesim başlığını kolay bir şekilde değiştirebilmek için aleti baş aşağı çevirin.

1. Kap parçasını dingile yerleştirin.
2. Plastik kordonu deliklerden geçirerek kap parçasının dışına çıkarın.
3. Makarayı dingile yerleştirin.
4. Makarayı iterek kap parçasının içine yerleştirin.
5. Kap parçasını ve makarayı tutun ve ardından kilit vidasını saat yönünde döndürerek ikisini de sıkıştırın.

Plastik kesme başlığını çıkarmak için, kap parçasını elinizle tutarken kilit vidasını saat yönünün tersinde çevirin.

İŞLEYİŞ

Aleti doğru tutma

Doğru duruş (Şek. 8)

⚠ UYARI:

- **Aleti daima sağ tarafınızda konumlandırın, böylece bariyer her zaman vücudunuzun önünde olacaktır.** Aleti doğru konumlandırmak maksimum kontrol sağlar ve ciddi kişisel yaralanma tehlikesini azaltır.

⚠ DİKKAT:

- **Eğer işlem sırasında plastik kesme başlığı kaza sonucu taş veya sert bir nesneye temas ederse, aleti durdurun ve herhangi bir hasar olup olmadığını kontrol edin. Eğer plastik kesme başlığı hasar görmüşse, başlığı hemen değiştirin.** Hasarlı plastik kesme başlığı kullanmak ciddi kişisel yaralanmayla sonuçlanabilir.

Omuz kayışını, kafanızı ve sağ kolunuzu kayışın içinden geçirerek sol omzunuza asın ve bariyeri her zaman için vücudunuzun önünde tutarak aleti sağ tarafınıza alın.

Omuz kayışının takılması (Şek. 9)

Kayış uzunluğunu kesim aleti zemine paralel olacak şekilde ayarlayın.

Askı ve kayışı birbirine bağlayın.

⚠ UYARI:

- **Aletin kontrolünün her zaman sizde olması için son derece dikkatli olun. Aletin, size veya çalıştığınız çevredeki herhangi birine doğru dönmesine izin vermeyin.** Aleti kontrol altında tutamamak çevredekilerin ve kullanıcının ciddi bir şekilde yaralanmasına neden olabilir.

Askı konumunun ve omuz kayışının ayarlanması (Şek. 10)

Askı konumunu değiştirmek için, askı üzerindeki civatayı gevşetin. Ardından askıyı hareket ettirin.

Askı konumunu ayarladıktan sonra, civatayla sıkıştırın.

BAKIM

⚠ UYARI:

- **Muayene ya da bakım yapmadan önce aletin kapalı ve fişinin çekili olduğundan daima emin olun.** Aletin kapatılmaması ve fişten çekilmemesi, aletin istemsiz olarak başlatılması sonucu ciddi kişisel yaralanmalara neden olabilir.

ÖNEMLİ NOT:

- Benzin, tiner, alkol ve benzeri maddeleri kesinlikle kullanmayın. Renk değişimi, deformasyon veya çatlaklar oluşabilir.

Plastik kordonun değiştirilmesi (Şek. 11)

⚠ UYARI:

- **Kullanımdan önce, plastik kesim başlığının alete düzgün bir şekilde sabitlenmiş olduğundan emin olun.** Plastik kesim başlığını düzgün bir şekilde sabitleyememek, başlığın parçalanmasına neden olabilir ve bu da, ciddi kişisel yaralanmayla sonuçlanabilir.

1. Kilit vidasını saat yönünün tersinde çevirerek çıkarın.
2. Makarayı ve kap parçasını çıkarın. Ardından, kullanılmış plastik kordonu makaradan çıkarın.
3. 3 – 6 m uzunluğunda bir plastik kordon kesin. Kesim kordonunu ikiye katlayın, parçalardan birini diğerinden 80 – 100 mm daha uzun bırakın. (Şek. 12)
4. Yeni plastik kordonun ortasını, makaranın merkezinde, plastik kordon için sağlanan iki kanal arasında bulunan çentiğe takın. (Şek. 13)
5. Kordonun iki ucunu da makaranın üzerinde ok işaretiyle gösterilen yönde, kanallar boyunca sıkı bir şekilde dolayın.
6. Plastik kesme başlığını bu kılavuzda açıklandığı gibi takın. (Şek. 14)

Makinenin EMNİYET ve GÜVENİLİRLİĞİNİ muhafaza etmek için onarımlar, başka her türlü bakım veya ayarlamalar daima Dolmar yedek parçaları kullanılarak Dolmar Yetkili Servis Merkezleri tarafından yapılmalıdır.

BAKIM ARALIĞI

Parçalar:	Aralık:	Nasıl yapılacağı:
Elektrik kablosu	Her kullanımdan önce	Ciddi bir aşınma veya hasar olup olmadığını görsel olarak kontrol edin. Hasar varsa, yerel servis merkezinizden yardım isteyin.
Yardımcı tutamak vidası	Her kullanımdan önce	Vidanın gevşek olup olmadığını kontrol edin. Vida gevşemişse sıkıştırın. Vida hasar görmüşse vidayı değiştirin.
Kesim aleti siperi (koruyucu)	Her kullanımdan önce	Vidanın gevşek olup olmadığını ve koruyucunun hasarlı olup olmadığını kontrol edin. Vida gevşemişse sıkıştırın. Koruyucu hasar görmüşse koruyucuyu değiştirin.
Plastik kesim başlığı	Her 10 saatte bir	Ciddi bir aşınma veya hasar olup olmadığını görsel olarak kontrol edin. Hasar varsa, değiştirin.

SORUN GİDERME

Onarım talep etmeden önce, kendi kendinize muayene yapın. Kılavuzda açıklanmayan bir problemle karşılaşırsanız aleti demonte etmeye kalkışmayın. Bunun yerine, Dolmar yetkili servis merkezlerine başvurun ve daima orijinal Dolmar yedek parçaları kullanın.

Arıza durumu	Neden	Çözüm
Motor çalışmıyor.	Güç kablosu prize takılmamış.	Kabloyu prize takın.
	Güç kablosu bozuldu.	Yerel yetkili servis merkezinizden yardım isteyin.
	Sürüş sistemi doğru işlemiyor.	
Kısa bir kullanımdan sonra motor duruyor.	Aşırı ısınma.	Aleti kullanmayı durdurun ve soğumasını bekleyin.
Alet maksimum devre ulaşmıyor.	Sürüş sistemi doğru işlemiyor.	Yerel yetkili servis merkezinizden yardım isteyin.
Kesim aleti dönmüyor: makineyi hemen durdurun!	Siper ve plastik kesim başlığı arasında yabancı bir cisim, örneğin bir dal parçası takılmış.	Yabancı cismi çıkarın.
	Sürüş sistemi doğru işlemiyor.	Yerel yetkili servis merkezinizden yardım isteyin.
Olağan dışı titreşim: makineyi hemen durdurun!	Plastik kordonun bir ucu kırılmış.	Plastik kesim başlığı dönerken başlığı yere vurarak kordonun uzamasını sağlayın.
	Sürüş sistemi doğru işlemiyor.	Yerel yetkili servis merkezinizden yardım isteyin.
Kesim aleti ve motor durmuyor: Elektrik kablosunu hemen prizden çekin!	Elektriksel veya elektronik arıza.	Elektrik kablosunu prizden çekin ve yerel yetkili servis merkezinizden yardım isteyin.

İSTEĞE BAĞLI AKSESUARLAR

⚠ DİKKAT:

- Bu aksesuarlar ve ek parçaların bu el kitabında belirtilen Dolmar aletiniz ile kullanılmaları tavsiye edilmektedir. Herhangi başka bir aksesuar ya da ek parça kullanılması insanlar için bir yaralanma riski oluşturabilir. Aksesuarları ya da ek parçaları yalnızca belirtilmiş olan kullanım amaçları için kullanın.

Bu aksesuarlarla ilgili daha detaylı bilgiye ihtiyaç duyarsanız bulunduğunuz yerdeki yetkili Dolmar servisine başvurun.

- Plastik kesim başlığı
- Plastik kordon (kesim ipi)
- Omuz kayışı

NOT:

- Listedeki parçaların bazıları alet paketi içerisinde standart aksesuar olarak dahil edilmiş olabilir. Bunlar ülkeden ülkeye farklılık gösterebilir.

Objaśnienia do widoku ogólnego

1 Uchwyt na przewód	8 Ogranicznik	15 Osłona
2 Przewód zasilający (w niektórych krajach kształt wtyczki może być inny)	9 Osłona elementu tnącego (zabezpieczenie)	16 Kielich
3 Uchwyt tylny	10 Element tnący	17 Przelotki
4 Dźwignia blokady	11 Pas naramienny	18 Szpula z żyłką
5 Język spustowy przelącznika	12 Strefa najefektywniejszego koszenia	19 Śruba zabezpieczająca
6 Uchwyt przedni	13 Uchwyt	20 Przycinak żyłki
7 Zaczep (punkt mocowania)	14 Element gumowy	21 Osłona
		22 Zaczep
		23 80 – 100 mm

DANE TECHNICZNE

Model	ET-71 C	ET-101 C
Typ uchwytu	Uchwyt pałkowy	
Całkowita długość	1 550 mm	
Ciężar netto	4,3 kg	
Pobór mocy	700 W	1 000 W
Prędkość bez obciążenia	6 500 min ⁻¹	6 500 min ⁻¹
Właściwy element tnący	Żyłkowa głowica tnąca	
Szerokość koszenia	350 mm	
Klasa bezpieczeństwa	▣ / II	

- Ze względu na stale prowadzone prace badawczo-rozwojowe, podane tu dane techniczne mogą ulec zmianie bez powiadomienia.
- W innych krajach urządzenie może mieć odmienne parametry techniczne.
- Waga została określona zgodnie z procedurą EPTA 01/2003

Hałas	Średni poziom ciśnienia akustycznego		Średni poziom natężenia dźwięku		Obowiązująca norma
	Model	L _{PA} (dB(A))	Niepewność K (dB(A))	L _{WA} (dB(A))	
ET-71 C	81,6	2,5	93,75	1,46	EN 50636-2-91
ET-101 C	79,8	2,5	93,4	1,61	

- Zakładać ochraniacze na uszy.

Drgania	Uchwyt przedni		Uchwyt tylny		Obowiązująca norma lub dyrektywa
	Model	a _h (m/s ²)	Niepewność K (m/s ²)	a _h (m/s ²)	
ET-71 C	2,272	1,5	2,222	1,5	EN 50636-2-91
ET-101 C	2,268	1,5	2,248	1,5	

- Deklarowana wartość emisji drgań została zmierzona zgodnie ze standardową metodą testowania i może być wykorzystywana do porównywania jednego narzędzia z innym.
- Deklarowana wartość emisji drgań może być również wykorzystywana do wstępnej oceny narażenia.













⚠ OSTRZEŻENIE:

- Emisja drgań podczas faktycznej eksploatacji elektronarzędzia może różnić się od deklarowanej wartości emisji w zależności od sposobu użytkowania narzędzia.
- Należy koniecznie zapoznać się z zasadami bezpieczeństwa związanymi z ochroną operatora, które są oparte na ocenie narażenia w rzeczywistych warunkach użytkowania (biorąc pod uwagę wszystkie etapy cyklu roboczego, nie tylko okresy czasu, kiedy narzędzie jest włączone, ale również, kiedy jest wyłączone lub pracuje na biegu jałowym).

Symbole

Poniżej przedstawiono stosowane symbole. Przed przystąpieniem do eksploatacji należy koniecznie zapoznać się z ich znaczeniem.



-  • Zachować szczególną ostrożność i uwagę.
-  • Przeczytać instrukcję obsługi.
-  • Niebezpieczeństwo: uważać na wyrzucane przedmioty.
-  • Odległość pomiędzy narzędziem a osobami stojącymi obok musi wynosić co najmniej 15 metrów.
-  • Nie pozwalać zbliżyć się osobom stojącym obok.
-  • Zachowywać odległość co najmniej 15 metrów.
-  • Nosić kask, gogle oraz nauszniki.
-  • Nosić rękawice ochronne.
-  • Stosować solidne obuwie z antypoślizgową podeszwą. Wskazane jest stosowanie butów z metalowymi ochraniaczami na palce.
-  • Chronić przed wilgocią.
-  • W przypadku uszkodzenia przewodu lub jego poplątania, odłączyć wtyczkę od gniazda elektrycznego.
-  • Nie używać noża.
-  • PODWÓJNA IZOLACJA

- Dotyczy tylko państw UE Urzędzeń elektrycznych nie wolno wyrzucać razem z odpadami z gospodarstw domowych! Zgodnie z Dyrektywą Europejską dotyczącą odpadów elektrycznych i elektronicznych oraz jej przepisami wykonawczymi w oparciu o prawo krajowe, sprzęt elektryczny, którego okres eksploatacji dobiegł końca, należy zebrać oddzielnie i przekazać do zakładu utylizacji dostosowanego do norm środowiskowych.

DEKLARACJA ZGODNOŚCI WE

Dotyczy tylko krajów europejskich

Deklaracja zgodności WE jest dołączona w formie Aneksu A do niniejszej instrukcji obsługi.

WAŻNE ZASADY BEZPIECZEŃSTWA

⚠ OSTRZEŻENIE: Należy zapoznać się z wszystkimi zasadami bezpieczeństwa i zaleceniami. Niezastosowanie się do wspomnianych zasad i zaleceń może doprowadzić do porażenia prądem elektrycznym, pożaru i/lub poważnego urazu.

Wszystkie zasady i zalecenia należy zachować do wglądu na przyszłość.

1. Urządzenie może być obsługiwane przez dzieci powyżej 8 roku życia i osoby o obniżonej sprawności fizycznej, sensorycznej lub umysłowej, albo przez osoby bez doświadczenia i wiedzy, tylko i wyłącznie pod nadzorem lub po wcześniej przeprowadzonym instruktażu dotyczącym bezpiecznego użytkowania urządzenia oraz pod warunkiem zrozumienia zagrożeń z nim związanych.
2. Dzieciom nie wolno bawić się opisywanym urządzeniem.
3. Należy zapoznać się z obsługą i prawidłowym użytkowaniem sprzętu.
4. Ostrzeżenie. Po wyłączeniu silnika głowica tnąca obraca się jeszcze przez chwilę.
5. Zabrania się korzystania z urządzenia dzieciom lub osobom, które nie zapoznały się z jego instrukcją obsługi.
6. Jeżeli w pobliżu znajdują się ludzie, zwłaszcza dzieci, lub zwierzęta, należy przerwać pracę.
7. Z urządzenia można korzystać tylko przy świetle dziennym lub dobrym sztucznym oświetleniu.
8. Przed rozpoczęciem pracy lub po jakimkolwiek uderzeniu, należy sprawdzić urządzenie pod kątem oznak zużycia lub uszkodzenia i w razie potrzeby dokonać naprawy.
9. Z uwagi na możliwe urazy szczególną ostrożność należy zachować podczas obsługi mechanizmu do przycinania żyłki na odpowiednią długość. Po wysunięciu żyłki tnącej, urządzenie należy zawsze ustawić w zwykłej pozycji roboczej przed jego włączeniem.
10. Nietańczących elementów tnących w żadnym wypadku nie wolno zastępować metalowymi elementami tnącymi.
11. Z opisywanego urządzenia nie mogą korzystać osoby (zwłaszcza dzieci) o obniżonej sprawności fizycznej, sensorycznej lub umysłowej, albo osoby bez doświadczenia i wiedzy, chyba że pod nadzorem lub po wcześniejszym instruktażu przeprowadzonym przez osobę odpowiedzialną za ich bezpieczeństwo. Dzieci nie wolno pozostawiać bez nadzoru, aby nie bawiły się opisywanym urządzeniem.
12. Z opisywanego narzędzia należy korzystać z zachowaniem najwyższej ostrożności i uwagi.
13. Z narzędzia nie należy korzystać, gdy źle się czujemy. Wszelkie czynności wykonywać spokojnie i ostrożnie. Należy postępować zgodnie z zasadami zdrowego rozsądku i pamiętać, że to operator lub użytkownik ponosi odpowiedzialność za wypadki z udziałem osób trzecich lub szkody materialne.
14. Narzędzia nie wolno używać w przypadku zmęczenia, choroby lub będąc pod wpływem alkoholu albo leków.

15. W przypadku jakichkolwiek oznak nieprawidłowej pracy, narzędzie należy bezzwłocznie wyłączyć.
16. Przed przystąpieniem do przeglądu, czyszczenia lub konserwacji urządzenia oraz gdy nie będzie ono używane, należy odłączyć je od zasilania.
17. Nie wolno stosować części zamiennych lub akcesoriów, które nie zostały dostarczone lub nie są zalecane przez producenta.

Przeznaczenia urządzenia

1. Używać właściwego narzędzia. Elektryczna wykaszarka do trawy jest przeznaczona wyłącznie do wykaszania trawy i drobnych chwastów. Nie należy jej stosować do innych celów, na przykład do cięcia żywopłotu, z uwagi na groźbę urazów.

Sprzęt ochrony osobistej

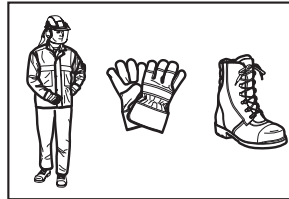
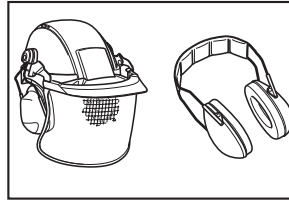

1. Ubranie powinno być właściwie dobrane. Noszone ubranie powinno być funkcjonalne i właściwie dobrane, np. powinno być obcisłe, ale nie powinno utrudniać pracy. Nie należy nosić biżuterii lub ubrań, które mogą się zaplątać w wysokiej trawie. W przypadku długich włosów wskazane jest ochronne nakrycie głowy.
2. Do pracy z wykorzystaniem opisywanego narzędzia należy zawsze zakładać solidne obuwie z podeszwą antypoślizgową. Stanowić one będą ochronę przed obrażeniami i zapewnią stopom dobre oparcie.
3. Należy zakładać okulary ochronne lub gogle.

Zasady bezpieczeństwa dotyczące urządzeń elektrycznych

1. Unikać niebezpiecznych warunków. Z narzędzia nie należy korzystać w miejscach wilgotnych lub mokrych i należy je chronić przed deszczem. Woda, która dostanie się do środka narzędzia, zwiększa ryzyko porażenia prądem elektrycznym.
2. Wtyczka przewodu zasilającego elektronarzędzia musi pasować do gniazda elektrycznego. Nie wolno dokonywać żadnych przeróbek wtyczki. W przypadku elektronarzędzi wymagających uziemienia nie wolno stosować żadnych przejściówek. Oryginalne wtyczki i właściwie dopasowane gniazda zmniejszają ryzyko porażenia prądem elektrycznym.

- Należy unikać kontaktu z powierzchniami uziemionych przedmiotów, jak rury, grzejniki, kuchenki, czy lodówki. Gdy ciało jest uziemione, wzrasta ryzyko porażenia prądem elektrycznym.
- Przed użyciem zasilającego używać wyłączanie zgodnie z jego przeznaczeniem. Nie wolno wykrzystywać go do przenoszenia lub przyciągania narzędzia, ani do wyciągania wtyczki z gniazda elektrycznego. Przewód należy trzymać z dala od źródeł ciepła, oleju, ostrych krawędzi lub znajdujących się w ruchu podzespołów. Uszkodzone lub poplątane przewody zasilające zwiększają ryzyko porażenia prądem elektrycznym.
- W przypadku używania elektronarzędzia na dworze, należy skrócić przedłużacza do zastosowań zewnętrznych. Tylko taki przedłużacz zmniejsza ryzyko porażenia prądem elektrycznym.
- Jeżeli zachodzi potrzeba użycia elektronarzędzia w miejscu, gdzie panuje wilgoć, należy korzystać z obwodu zasilającego zabezpieczonego wyłącznikiem różnicowo-prądowym (RCD). Używanie wyłącznika różnicowo-prądowego zmniejsza ryzyko porażenia prądem elektrycznym.
- Wskazane jest, aby zawsze korzystać z obwodu zasilającego zabezpieczonego wyłącznikiem różnicowo-prądowym o wartości znamionowej prądu szczytkowego nie większej niż 30 mA.
- Przed użyciem należy sprawdzić przewód zasilający i przedłużacz pod kątem uszkodzeń lub oznak starzenia.
- W razie uszkodzenia przewodu podczas użytkowania należy niezwłocznie odłączyć go od źródła zasilania. Przed odłączeniem przewodu od źródła zasilania, nie wolno go dotykać.
- W przypadku uszkodzonych lub zużytych przewodów, nie wolno korzystać z narzędzia.
- Przedłużacz należy trzymać z dala od elementów tnących.
- Przed dalszym użytkowaniem narzędzia sprawdzić je pod kątem uszkodzonych elementów. Uszkodzoną osłonę lub inną część dokładnie sprawdzić, aby mieć pewność, że będzie ona prawidłowo działać i spełniać swoją funkcję. Należy kontrolować wzajemne ustawienie ruchomych części, połączenia ruchomych części, sprawdzać części pod kątem ewentualnych pęknięć, ich zamocowania i innych warunków, które mogą mieć wpływ na pracę narzędzia. Naprawę lub wymianę uszkodzonej osłony albo innej części należy zlecić w autoryzowanym punkcie serwisowym, chyba że w instrukcji podano inaczej.
- Silnik można włączyć dopiero wówczas, gdy ręce i stopy znajdują się z dala od głowicy tnącej.
- Przed rozpoczęciem pracy należy upewnić się, że głowica tnąca nie styka się z twardymi przedmiotami, takimi jak gałęzie, kamienie itp., gdyż w momencie uruchomienia głowica tnąca zacznie się obracać.

Zasady użytkowania

- Nie wolno używać urządzenia z uszkodzoną osłoną lub bez niej.
- Z narzędzia należy korzystać wyłącznie przy dobrym oświetleniu i widoczności. Podczas sezonu zimowego należy wystrzegać się śliskich lub mokrych powierzchni, lodu i śniegu (ryzyko poślizgnięcia się). Zawsze należy zapewnić stopom bezpieczne oparcie.
- Zachować szczególną ostrożność z uwagi na możliwość urazów stóp i rąk spowodowanych przez głowicę tnącą.
- Ręce oraz stopy za każdym razem należy trzymać z dala od elementów tnących, zwłaszcza podczas uruchamiania silnika.
- Nie wolno wykonywać cięć na wysokościach powyżej bioder.
- Nie wolno uruchamiać narzędzia stojąc na drabinie.
- Nie wolno pracować na niestabilnych powierzchniach.
- Nie przeceniać swoich możliwości. Zachować ostrożność, aby nie stracić równowagi. Podczas pracy na pochyłościach istotne jest pewne oparcie dla stóp. Zawsze należy chodzić, a nie biegać.
- Usunąć piasek, kamienie, gwoździe itp. ze strefy roboczej. Wspomniane przedmioty mogą uszkodzić głowicę tnącą. Mogą również siłą odrzutu zostać wyrzucone, grożąc poważnymi obrażeniami ciała.
- W przypadku uderzenia głowicą tnącą o kamień lub inny twardy przedmiot, należy niezwłocznie wyłączyć silnik i skontrolować głowicę tnącą.
- Przed przystąpieniem do koszenia, głowica tnąca powinna uzyskać maksymalną prędkość roboczą.
- Podczas pracy zawsze należy trzymać narzędzie oburącz. W trakcie pracy nie wolno trzymać narzędzia jedną ręką. Zawsze należy zapewnić stopom bezpieczne oparcie.
- W trakcie pracy należy korzystać z wszystkich elementów zabezpieczających znajdujących się w zestawie z narzędziem, na przykład z osłony.

Uruchamianie urządzenia

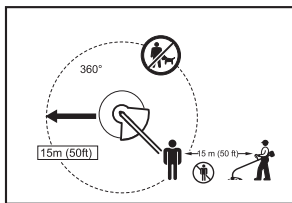

- Upewnić się, że w strefie 15-metrowego zakresu roboczego nie ma dzieci lub innych osób. Zwracać również uwagę na zwierzęta w pobliżu miejsca pracy. W przeciwnym razie należy przerwać pracę.
- Przed rozpoczęciem pracy zawsze należy sprawdzić, czy z narzędzia można bezpiecznie korzystać. W celu ułatwienia i zapewnienia prawidłowej pracy należy sprawdzić poziom bezpieczeństwa w przypadku głowicy tnącej, osłony i języka spustowego/dźwigni przelącznika. Sprawdzić czystość uchwytów i czy przypadkiem nie są wilgotne oraz wypróbować funkcję włącz/wyłącz przelącznika.

14. Za wyjątkiem nagłego wypadku, nie wolno upuszczać lub rzucać narzędzia na ziemię. W przeciwnym razie można poważnie uszkodzić narzędzie.
15. Przenosząc narzędzie z miejsca na miejsce nie wolno ciągnąć go po ziemi. Przenosząc je w ten sposób może ono ulec uszkodzeniu.
16. Wtyczkę należy zawsze odłączyć od gniazda elektrycznego:
 - gdy narzędzie pozostaje bez nadzoru;
 - przed przystąpieniem do odblokowania;
 - przed przeglądem, czyszczeniem lub konserwacją narzędzia;
 - przed przystąpieniem do regulacji, wymiany osprzętu lub przed odłożeniem narzędzia na swoje miejsce;
 - gdy narzędzie zaczyna nienaturalnie drgać;
 - przed przystąpieniem do przenoszenia narzędzia.
17. Nie przeciążać narzędzia. Zadanie można wykonać lepiej i bezpieczniej, w przewidzianym przez projektanta tempie.

Konserwacja

1. Przed rozpoczęciem pracy należy sprawdzić stan głowicy tnącej, zabezpieczeń oraz paska naramiennego.
2. Przed przystąpieniem do konserwacji, wymiany głowicy tnącej i czyszczenia narzędzia należy wyłączyć silnik i wyciągnąć wtyczkę z gniazda elektrycznego.
3. Po zakończeniu pracy należy wyciągnąć wtyczkę i sprawdzić pod kątem uszkodzeń.
4. Sprawdź urządzenie pod kątem poluzowanych elementów mocujących i uszkodzonych części, na przykład stopień zużycia żyłki w głowicy tnącej.
5. Gdy sprzęt nie jest używany należy przechowywać go w suchym zamkniętym miejscu, niedostępnym dla dzieci.
6. Stosować wyłącznie części zamienne i akcesoria zalecane przez producenta.
7. Zawsze należy upewnić się, że otwory wentylacyjne są drożne.
8. Należy regularnie przeprowadzać kontrole i konserwację narzędzia zwłaszcza przed/po użyciu. Naprawę narzędzia zlecać wyłącznie w autoryzowanym punkcie serwisowym.
9. Uchwyt powinny być zawsze suche, czyste, bez pozostałości oleju lub smaru.
10. Do czyszczenia urządzenia nie wolno używać wody.

INSTRUKCJĘ OBSŁUGI NALEŻY ZACHOWAĆ.

⚠️ OSTRZEŻENIE:

NIE WOLNO pozwolić, aby wygodą lub rutyną (nabyta w wyniku wielokrotnego używania narzędzia) zastąpiły ścisłe przestrzeganie obowiązujących zasad bezpieczeństwa w przypadku przedmiotowego wyrobu. NIEWŁAŚCIWE UŻYTKOWANIE narzędzia lub niestosowanie się do zasad bezpieczeństwa podanych w niniejszej instrukcji obsługi może prowadzić do poważnych obrażeń ciała.

OPIS ELEMENTÓW (Rys. 1)

OPIS DZIAŁANIA

⚠️ OSTRZEŻENIE:

- Przed przystąpieniem do regulacji lub sprawdzenia działania narzędzia należy zawsze upewnić się, że jest ono wyłączone i odłączone od zasilania. Zignorowanie zalecenia wyłączenia urządzenia i odłączenia go od zasilania grozi poważnymi obrażeniami ciała w razie jego przypadkowego uruchomienia.

Mechanizm przełącznika zasilania (Rys. 2)

⚠️ OSTRZEŻENIE:

- Przed podłączeniem narzędzia do zasilania należy zawsze sprawdzić, czy język spustowy przełącznika działa prawidłowo i po zwolnieniu wraca do położenia „OFF” („WYŁ.”). Nie należy ciągnąć na siłę za język spustowy przełącznika bez uprzedniego przesunięcia dźwigni blokady. Można w ten sposób połamać przełącznik. Praca z urządzeniem, którego przełącznik nie działa prawidłowo, może prowadzić do utraty kontroli i spowodować poważne obrażenia ciała.

Urządzenie wyposażone jest w dźwignię blokady, która zapobiega przypadkowemu pociągnięciu za język spustowy przełącznika.

Aby uruchomić narzędzie, należy przesunąć dźwignię blokady do przodu i pociągnąć za język spustowy przełącznika. W celu zatrzymania urządzenia wystarczy zwolnić język spustowy przełącznika.

Żyłkowa głowica tnąca (Rys. 3)

PRZESTROGA:

- Nie uruchamiać półautomatycznego mechanizmu wysuwania żyłki tnącej podczas pracy narzędzia przy wysokich obrotach. Półautomatyczne wysuwanie żyłki tnącej przy wysokich obrotach może spowodować uszkodzenie żyłkowej głowicy tnącej.
- System półautomatycznego wysuwania żyłki nie będzie działał prawidłowo, jeżeli głowica nie będzie się obracać.

Zastosowana żyłkowa głowica tnąca to głowica z podwójną żyłką zaopatrzona w system półautomatycznego wysuwania.

Aby wysunąć nylonową żyłkę, należy podczas obracania się głowicy tnącej uderzyć nią o podłoże.

UWAGA:

- Jeżeli nylonowa żyłka nie wysuwa się po uderzeniu głowicą, należy przewinąć/wymienić nylonową żyłkę postępując zgodnie z procedurami opisanymi w części zatytułowanej „Konserwacja”.

Uchwyt na przewód (Rys. 4)

Po zrobieniu na przewodzie zasilającym niewielkiej pętli można go zawiesić na przystosowanym do tego uchwycie.

MONTAŻ

⚠️ OSTRZEŻENIE:

- **Przed przystąpieniem do wykonywania jakichkolwiek prac przy narzędziu należy zawsze upewnić się, czy jest ono wyłączone i odłączone od zasilania.** Zignorowanie zalecenia wyłączenia urządzenia i odłączania go od zasilania grozi poważnymi obrażeniami ciała w razie jego przypadkowego uruchomienia.
- **Nie wolno uruchamiać narzędzia dopóki nie jest ono całkowicie zmontowane.** Praca z narzędziem częściowo zmontowanym grozi poważnymi obrażeniami ciała w razie jego przypadkowego uruchomienia.

Montaż uchwytu (Rys. 5)

⚠️ OSTRZEŻENIE:

- Nie wolno rezygnować z elementu dystansowego ani go zmniejszać. Element dystansowy zapewnia odpowiednią odległość pomiędzy obiema rękoma. Ustawienie zespołu uchwytu/ogranicznika zbyt blisko drugiego uchwytu poza długością elementu dystansowego może spowodować utratę kontroli oraz poważne obrażenia ciała.

Uchwyt i ogranicznik należy zamocować na gumowym elemencie na rurze trzonka. Po wyregulowaniu położenia uchwytu przykręcić oba elementy czterema śrubami.

Montaż osłony (Rys. 6)

⚠️ OSTRZEŻENIE:

- **Nie wolno korzystać z narzędzia bez osłony zamontowanej zgodnie z rysunkiem.** Niestosowanie się do tej zasady grozi poważnymi obrażeniami ciała.

⚠️ OSTROŻNIE:

- Zachować ostrożność, aby nie skaleczyć się o przycinak nylonowej żyłki.

1. Założyć osłonę na trzonku.
2. Wyrównać otwór w osłonie ze szczeliną w metalowej części na trzonku.
3. Unieruchomić je za pomocą śruby.

Montaż żyłkowej głowicy tnącej (Rys. 7)

PRZESTROGA:

- Należy stosować oryginalną żyłkową głowicę tnącą.

UWAGA:

- Przed przystąpieniem do użytkowania należy zdjąć osłonę z przycinaka żyłki.

W celu ułatwienia wymiany żyłkowej głowicy tnącej narzędzie należy obrócić do góry nogami.

1. Osadzić kielich głowicy na osi.
2. Przeciągnąć oba końce żyłki nylonowej przez przelotki, aby wystawały z kielicha głowicy.
3. Osadzić na osi szpulę z żyłką.
4. Wcisnąć szpulę z żyłką do kielicha głowicy.
5. Przytrzymać kielich głowicy i szpulę z żyłką, a następnie dokręcić je śrubą zabezpieczającą obracając ją zgodnie z ruchem wskazówek zegara.

W celu zdemontowania żyłkowej głowicy tnącej, należy obracać śrubę zabezpieczającą przeciwnie do ruchu wskazówek zegara, przytrzymując jednocześnie kielich głowicy.

UŻYTKOWANIE

Prawidłowe obchodzenie się z narzędziem

Prawidłowa postawa (Rys. 8)

⚠️ OSTRZEŻENIE:

- **Narzędzie należy zawsze trzymać po swojej prawej stronie w taki sposób, aby ogranicznik znajdował się zawsze przed operatorem.** Prawidłowe ustawienie narzędzia zapewnia maksymalną kontrolę i zmniejsza ryzyko wystąpienia poważnych obrażeń ciała.

⚠️ OSTROŻNIE:

- **Jeżeli podczas pracy żyłkowa głowica tnąca przypadkowo uderzy w kamień lub inny twardy obiekt, należy wyłączyć narzędzie i sprawdzić je pod kątem ewentualnych uszkodzeń. W razie uszkodzenia żyłkowej głowicy tnącej należy ją niezwłocznie wymienić.** Używanie uszkodzonej żyłkowej głowicy tnącej grozi poważnymi obrażeniami ciała.

Po przełożeniu pasa naramiennego przez głowę należy zawiesić go na lewym ramieniu. Narzędzie trzymać po swojej prawej stronie w taki sposób, aby ogranicznik zawsze znajdował się przed operatorem.

Mocowanie pasa naramiennego (Rys. 9)

Długość pasa należy wyregulować w taki sposób, aby element tnący był zawsze ustawiony równolegle do ziemi.

Przymocować pas do zaczepu.

⚠️ OSTRZEŻENIE:

- **Należy zachować bardzo dużą ostrożność, aby nie utracić kontroli nad urządzeniem. Nie wolno dopuścić, aby urządzenie odchyliło się w kierunku operatora lub jakiegokolwiek innej osoby znajdującej się w pobliżu miejsca pracy.** Utrata kontroli nad narzędziem grozi poważnymi obrażeniami ciała w przypadku osób stojących obok i operatora.

Regulacja pozycji zaczepu i pasa naramiennego (Rys. 10)

Aby zmienić pozycję zaczepu, należy poluzować śrubę mocującą zaczep. Następnie przesunąć zaczep.

Po wyregulowaniu pozycji uchwytu należy unieruchomić go śrubą.

KONSERWACJA

⚠️ OSTRZEŻENIE:

- **Przed przystąpieniem do przeglądu narzędzia lub jego konserwacji należy upewnić się, że zostało wyłączone i odłączone od zasilania.** Zignorowanie zalecenia wyłączenia urządzenia i odłączania go od zasilania grozi poważnymi obrażeniami ciała w razie jego przypadkowego uruchomienia.

PRZESTROGA:

- Nie wolno używać benzyny, rozpuszczalnika, alkoholu lub podobnych substancji. Mogą one powodować przebarwienia, odkształcenia lub pęknięcia.

Wymiana nylonowej żyłki (Rys. 11)

OSTRZEŻENIE:

• **Przed przystąpieniem do pracy należy upewnić się, że żyłkowa głowica tnąca jest prawidłowo zamocowana w narzędziu.** Nieprawidłowe zamocowanie żyłkowej głowicy tnącej, może sprawić, że rozleci się ona w trakcie pracy, grożąc poważnymi obrażeniami ciała.

1. Wykręcić śrubę zabezpieczającą obracając ją przeciwnie do ruchu wskazówek zegara.
2. Ściągnąć szpulę z żyłką wraz z kielichem. A następnie usunąć starą żyłkę nylonową ze szpuli.
3. Uciąć 3 – 6 m żyłki nylonowej. Zgiąć uciętą żyłkę na dwie części w taki sposób, aby jedna z części była dłuższa od drugiej o 80 – 100 mm. **(Rys. 12)**
4. Zaczepić środek nowej żyłki nylonowej o nacięcie znajdujące w środku szpuli pomiędzy dwoma kanałami przeznaczonymi dla nylonowej żyłki. **(Rys. 13)**
5. Dobrze nawinąć oba końce wzdłuż kanałów w kierunku wskazywanym przez strzałkę znajdującą się na szpuli.
6. Zamocować żyłkową głowicę tnącą zgodnie z opisem podanym w niniejszej instrukcji obsługi. **(Rys. 14)**

W celu zachowania odpowiedniego poziomu BEZPIECZEŃSTWA i NIEZAWODNOŚCI wyrobu, wszelkie naprawy i różnego rodzaju prace konserwacyjne lub regulacje powinny być przeprowadzane przez autoryzowany punkt serwisowy narzędzi Dolmar zawsze z użyciem oryginalnych części zamiennych Dolmar.

HARMONOGRAM KONSERWACJI

Części:	Częstotliwość:	Sposób:
Przewód zasilający	Przed każdorazowym użyciem	Wizualnie skontrolować pod kątem intensywnego zużycia lub uszkodzenia. W razie uszkodzenia zlecić naprawę w miejscowym punkcie serwisowym.
Śruba rękojeści pomocniczej	Przed każdorazowym użyciem	Sprawdzić, czy śruba nie jest poluzowana. Poluzowaną śrubę dokręcić. Uszkodzoną śrubę wymienić.
Oslona elementu tnącego (zabezpieczenie)	Przed każdorazowym użyciem	Sprawdzić, czy śruba nie jest poluzowana, a osłona nie jest uszkodzona. Poluzowaną śrubę dokręcić. Uszkodzoną osłonę wymienić.
Żyłkowa głowica tnąca	Co 10 roboczogodzin	Wizualnie skontrolować pod kątem intensywnego zużycia lub uszkodzenia. W razie uszkodzenia, wymienić.

ROZWIĄZYWANIE PROBLEMÓW

Przed zleceniem naprawy należy najpierw zrobić przegląd samodzielnie. Jeżeli wykryty problem nie został opisany w instrukcji obsługi, nie wolno podejmować próby demontażu narzędzia. Zamiast tego należy zwrócić się do autoryzowanego punktu serwisowego narzędzi Dolmar, który do napraw zawsze używa oryginalnych części zamiennych marki Dolmar.

Usterka	Przyczyna	Działanie
Silnik nie działa.	Przewód zasilający nie jest podłączony.	Wetknąć wtyczkę do gniazda elektrycznego.
	Przerwany przewód zasilający.	W celu naprawy skontaktować się z miejscowym autoryzowanym punktem serwisowym.
	Układ napędowy nie działa poprawnie.	
Silnik przestaje działać po chwili użytkowania.	Przegrzanie.	Przerwać pracę, aby narzędzie ostygło.
Nie można uzyskać maksymalnych obrotów.	Układ napędowy nie działa poprawnie.	W celu naprawy skontaktować się z miejscowym autoryzowanym punktem serwisowym.
Element tnący nie obraca się: niezwłocznie wyłączyć urządzenie!	Obcy przedmiot, na przykład gałąź, zakleszczył się pomiędzy osłoną a żyłkową głowicą tnącą.	Usunąć obcy przedmiot.
	Układ napędowy nie działa poprawnie.	W celu naprawy skontaktować się z miejscowym autoryzowanym punktem serwisowym.
Nietypowe drgania: niezwłocznie wyłączyć urządzenie!	Jeden z końców nylonowej żyłki uległ uszkodzeniu.	Uderzyć wirującą żyłkową głowicą tnącą o ziemię, aby wysunąć żyłkę.
	Układ napędowy nie działa poprawnie.	W celu naprawy skontaktować się z miejscowym autoryzowanym punktem serwisowym.
Element tnący i silnik nie chcą się zatrzymać: niezwłocznie odłączyć zasilanie!	Usterka elektryczna lub elektroniczna.	Odłączyć zasilanie, a następnie skontaktować się z miejscowym autoryzowanym punktem serwisowym w celu naprawy.

WYPOSAŻENIE DODATKOWE

OSTROŻNIE:

- Z opisaniem w niniejszym podręczniku narzędziem marki Dolmar współpracują zalecane poniżej akcesoria i przystawki. Stosowanie innych akcesoriów lub przystawek grozi obrażeniami ciała. Akcesoria lub przystawki należy wykorzystywać wyłącznie do celów, do których zostały przeznaczone.

Więcej szczegółów na temat podanego wyposażenia dodatkowego można uzyskać w miejscowym punkcie serwisowym narzędzi Dolmar.

- Żyłkowa głowica tnąca
- Nylonowa żyłka (linka tnąca)
- Pas naramienny

UWAGA:

- Niektóre przedmioty z listy mogą stanowić wyposażenie standardowe i znajdować się razem z narzędziem w opakowaniu. Wyposażenie standardowe zależy od kraju.

Az ábrák jelmagyarázata

1 Kábeltartó	9 Vágószerszám védőeleme	17 Fűzőlyukak
2 Tápkábel (a kábel az országtól függően eltérő kivitelű lehet)	10 Vágószerszám	18 Orsó
3 Hátsó fogantyú	11 Vállheveder	19 Zárócsavar
4 Kioldókar	12 A leghatékonyabb vágást biztosító rész	20 Drótvágó
5 Biztonsági kapcsoló	13 Fogantyú	21 Burkolat
6 Elülső fogantyú	14 Gumi rész	22 Akasztó
7 Akasztó (felfüggesztési pont)	15 Védőelem	23 80 – 100 mm
8 Távtartó kar	16 Csésze	

MŰSZAKI ADATOK

Modell	ET-71 C	ET-101 C
A fogantyú típusa	Zárt körfogantyú	
Teljes hossz	1 550 mm	
Nettó súly	4,3 kg	
Folyamatos névleges bemenet	700 W	1 000 W
Üresjárat fordulatszám	6 500 min ⁻¹	6 500 min ⁻¹
Használható vágófejek	Műanyag vágófejek	
Vágási szélesség	350 mm	
Biztonsági besorolás	II / I	

- Folyamatos kutatási és fejlesztési programunk eredményeképpen a dokumentumban szereplő adatok előzetes értesítés nélkül módosulhatnak.
- A műszaki adatok országonként eltérőek lehetnek.
- A súly az EPTA-Procedure 01/2003 eljárásnak megfelelő

Zaj	Átlagos hangnyomásszint		Átlagos zajszint		Vonatkozó szabvány
	Modell	L _{PA} (dB(A))	Bizonytalansági tényező „K” (dB(A))	L _{WA} (dB(A))	
ET-71 C	81,6	2,5	93,75	1,46	EN 50636-2-91
ET-101 C	79,8	2,5	93,4	1,61	

- Viseljen fülvédőt.

Vibráció	Elülső fogantyú		Hátsó fogantyú		Vonatkozó szabvány vagy irányelv
	Modell	a _h (m/s ²)	Bizonytalansági tényező „K” (m/s ²)	a _h (m/s ²)	
ET-71 C	2,272	1,5	2,222	1,5	EN 50636-2-91
ET-101 C	2,268	1,5	2,248	1,5	

- A kibocsátott vibráció itt feltüntetett értékét a szabványos teszteljárással állapították meg, és szerszámok összehasonlítására használható.
- A kibocsátott vibráció itt feltüntetett értéke a kitettségi előzetes számításához is felhasználható.













⚠ VIGYÁZAT!

- A szerszám használata közben generált vibráció a szerszám használati módjának függvényében eltérhet az itt feltüntetett értékektől.
- A kezelő védelmének érdekében a tényleges használati körülményeket figyelembe vevő becsült számítások alapján mindenképpen alkalmazza a kezelő védelmét szolgáló biztonsági intézkedéseket (az üzemeltetési folyamat valamennyi szakaszát vegye figyelembe, így a működtető billentyű használatán kívül a készülék kikapcsolását, készenléti állapotban való működését is).

Szimbólumok

A következőkben a géphez használt szimbólumokat mutatjuk be. Használat előtt szánjon időt a szimbólumok jelentésének megismerésére.



-  Különös gondossággal és odafigyeléssel járjon el.
-  Lásd a kezelői kézikönyvet.
-  Vesztély; ügyeljen a kipördülő tárgyakra.
-  A közelben állók legalább 15 méternyire legyenek a géptől.
-  A működő készülék közelében ne tartózkodjon senki.
-  Legalább 15 méteres távolságot tartson.
-  Viseljen sisakot, szem- és fülvédőt.
-  Viseljen védőkesztyűt.
-  A cipő legyen strapabíró, és a talpa ne csússzon. Acélbetétes munkavédelmi lábbeli használata javasolt.
-  A gépet nem érheti nedvesség.
-  Ha a hálózati kábel sérült vagy összegabalyodott, húzza ki a csatlakozójaztatból.
-  Ne használjon pengét.
-  **KETTŐS SZIGETELÉS**

- Csak EU-országok számára
Az elektromos készülékeket soha ne a háztartási hulladék részeként ártalmatlanítsa!
Az elektromos és elektronikus berendezések hulladékaira vonatkozó európai irányelv, valamint annak a nemzeti joggal összhangban történő alkalmazása értelmében azokat az elektromos berendezéseket, amelyek elérték az élettartamuk végét, külön kell gyűjteni és környezetvédelmi szempontból megfelelő újrahasznosító létesítménybe kell eljuttatni.

EK-MEGFELELŐSÉGI NYILATKOZAT

Csak európai országokra vonatkozóan

Az EK-megfelelőségi nyilatkozat a jelen használati útmutató A. függelékében található meg.

FONTOS BIZTONSÁGI TUDNIVALÓK

⚠ VIGYÁZAT! Olvassa el az összes biztonsági figyelmeztetést és utasítást. A figyelmeztetések és utasítások be nem tartása áramütést, tüzet és/vagy súlyos sérülést okozhat.

A figyelmeztetéseket és utasításokat őrizze meg, mert később még szüksége lehet rájuk.

1. A gépet 8 éves vagy annál idősebb gyermekek és csökkent fizikai, érzékelési vagy mentális képességű, illetve tapasztalattal és ismeretekkel nem rendelkező személyek csak felügyelet mellett vagy azzal a feltétellel használhatják, hogy megértették a biztonságos használatra vonatkozó utasításokat és a kapcsolódó kockázatokat.
2. Ne engedje, hogy gyermekek játsszanak a géppel.
3. Ismerje meg valamennyi kezelőszerv működését, és a berendezés használatának helyes módját.
4. Vigyázat! A vágórészek még a motor leállítás után is forgásban maradnak.
5. Gyermekek és a gép használatát nem ismerők a gépet nem üzemeltethetik.
6. Ha mások, különösen gyermekek vagy állatok vannak a közelben, állítsa le a gépet.
7. A gépet csak jól megvilágított helyen vagy nappal használja.
8. A gép használata előtt, illetve bármikor, ha a gépet nagyobb ütés éri, ellenőrizze a gépet kopás és sérülés szempontjából, majd szükség szerint javíttassa meg.
9. Ügyeljen rá, hogy a drót méretre vágására használt eszköz ne okozzon sérülést. Az új vágódrót kihúzása után, mielőtt a gépet bekapcsolja, mindig állítsa vissza a gépet a normál működési helyzetbe.
10. Soha ne cserélje a nem fém vágóeszközöket fém vágóeszközökre.
11. A készüléket nem használhatják csökkent fizikai, érzékelési vagy mentális képességű, tapasztalatlan vagy ismeretekkel nem rendelkező személyek (köztük gyerekek), hacsak nem felügyeli őket olyan személy, aki felelős a biztonságukért, vagy nem kapnak ilyen személytől utasításokat a berendezés használatára. A gyermekeket felügyelni kell, hogy ne játszhassanak a készülékkel.
12. A gépet mindig a lehető legnagyobb óvatossággal és körültekintéssel üzemeltesse.
13. Csak akkor használja a gépet, ha arra fizikailag alkalmasnak érzi magát. Minden műveletet nyugodtan és körültekintően végezzen. A munkát megfelelő odafigyeléssel végezze, és ne feledje, hogy a gép miatt bekövetkező balesetekért, személyi sérülésekért és anyagi kárért a gép kezelője a felelős.
14. A gépet fáradtan, betegen, gyógyszer és alkohol befolyása alatt üzemeltetni nem szabad.
15. Ha a gép üzem közben bármilyen rendellenességet mutat, azonnal ki kell kapcsolni.
16. A gép ellenőrzése, tisztítása vagy karbantartása előtt, illetve, ha a gép használaton kívül van, szüntesse meg a gép tápellátását.
17. A nem a gyártó által javasolt vagy biztosított pótalkatrészek és tartozékok használata tilos.

A gép rendeltetésszerű használata

1. Mindig a célnak megfelelő gépet használja. Az elektromos fűnyíró csak fű vagy gyengébb növényzet vágására alkalmas. A gép csak erre a célra használható, így sövénynyírásra például nem, mert ilyen esetben sérülést okozhat.

Személyi védőfelszerelés

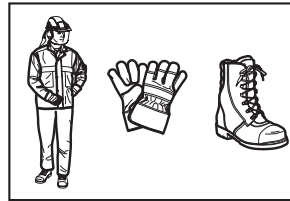
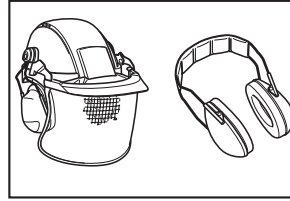

1. Öltözzön fel a munkához megfelelően. Ruházata legyen praktikus és kényelmes; legyen szoros, de a mozgást ne akadályozza. Ne viseljen ékszereket vagy olyan ruhadarabot, amely beleakadhat a magas fűbe. Ha hosszú a haja, fogja össze és fedje le.
2. A gép üzemeltetésekor viseljen strapabíró cipőt, amelynek nem csúszik a talpa. Az ilyen lábbeli véd a sérülések ellen, és stabil álló helyzetet biztosít.
3. Viseljen védőszemüveget vagy szemvédőt.

Az elektromossággal kapcsolatos tudnivalók

1. A gépet csak biztonságos környezetben üzemeltesse. Ne használja a gépet nedves helyeken és ne érje eső sem. A gépbe jutó víz megnöveli az áramütés kockázatát.
2. A hálózati csatlakozódugóknak az aljzatba illőnek kell lenniük. A csatlakozódugót módosítani tilos. A földelt elektromos gépekhez semmilyen adaptercsatlakozót ne használjon. A gyári, módosítás nélküli csatlakozódugók és a hozzájuk illő aljzatok csökkentik az áramütés kockázatát.
3. Testével ne érjen földelt felületekhez, pl. csövekhez, radiátorokhoz, tűzhelyhez, hűtőkhöz. A kezelő földelése esetén magasabb az áramütés kockázata.
4. Ügyeljen a kábel épségére. A gépet ne húzza a kábelnél fogva, a csatlakozódugót pedig ne a kábelnél fogva húzza ki az aljzataból. A kábelt tartsa távol hőforrásoktól, olajtól, éles peremektől és mozgó alkatrészeketől. A sérült vagy összegabalyodott kábel használata megnöveli az áramütés kockázatát.
5. Az elektromos gépet kültéren arra alkalmas hosszabbító kábelrel üzemeltesse. A kültéri használatra szolgáló hálózati kábel csökkenti az áramütés kockázatát.

- Ha mindenképpen nedves helyen kell használni a gépet, a tápellátást áramvédő kapcsolóval (ÁVK) védett hálózathoz csatlakoztassa. Az ÁVK használata csökkenti az áramütés kockázatát.
- Mindig érdemes legfeljebb 30 mA áramerősségű ÁVK-kapcsolóval védett maradékáramot használni.
- Használat előtt ellenőrizze, hogy a táp- és hosszabbító kábelben nincsenek-e sérülések vagy elöregedésre utaló jelek.
- Ha használat közben a tápkábel megsérül, azonnal húzza ki a tápkábelt a csatlakozóaljzathoz. A kábelhez csak azután érjen hozzá, ha már kihúzta a konnektorból.
- Ha a kábelek megrongálódtak vagy külsőjük kopott, ne használja a gépet.
- Tartsa távol a hosszabbító kábelt a vágó alkatrészekről.

A gép indítása

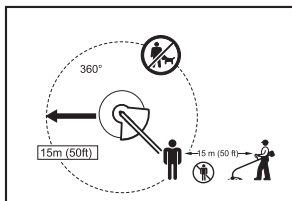

- Győződjön meg arról, hogy 15 méter sugarú munkaterületen belül senki nem tartózkodik, valamint ügyeljen a közelben lévő állatokra is. Ellenkező esetben ne indítsa el a gépet.
- Mielőtt elindítja a gépet, győződjön meg az üzemeltetés biztonságosságáról. Ellenőrizze a vágó és a védőelem biztonságos működését, felszerelését, illetve a kapcsoló/fogantyú akadálymentes és helyes működését. Ellenőrizze a fogantyúk tisztaságát és szárazságát, valamint azt, hogy a kapcsoló ki- és bekapcsolja-e a gépet.
- A gép használata előtt ellenőrizze, hogy vannak-e rajta sérült alkatrészek. A sérült védőelemeket és egyéb alkatrészeket alapos vizsgálattal kell ellenőrizni annak eldöntésére, hogy működtethető-e biztonságosan és rendeltetésnek megfelelően a gép. Ellenőrizze a mozgó alkatrészek beállítását és rögzítését, az alkatrészek épségét, rögzítését, illetve a gép üzemeltetését befolyásoló valamennyi elemet. A sérült védőelemet vagy egyéb sérült alkatrészeket egyéb útmutatás hiányában a hivatalos szervizközpontnak kell megjavítania vagy kicserélnie.
- A gépet csak akkor indítsa el, ha biztonságos távolságban van valamennyi végtagjától.
- Indítás előtt ellenőrizze, hogy a vágó nem ér-e hozzá valamilyen kemény tárgyhoz, pl. ágakhoz, kövekhez stb. Indítás után a vágószerszám forogni kezd.
- A gépet csak jól megvilágított helyen és jó látásviszonyok között használja. Télen ügyeljen a nedves, csúszós felületekre, jégre és hóra (csúszásveszély). Munkavégzés közben mindig biztosan álljon.
- Gondoskodjon róla, hogy végtagjai megfelelően védettek legyenek a vágó ellen.
- Tartsa végtagjait távol a vágóéltől; különösen ügyeljen a gép bekapcsolásakor.
- Vágni csak a derékmagasság alatt szabad.
- A gépet leírásról üzemeltetni tilos.
- Bizonytalan felületen munkát végezni tilos.
- A gép üzemeltetése közben kerülje az egyensúly elvesztésével járó testhelyzeteket. Ügyeljen arra, hogy soha ne veszítse el az egyensúlyát. Mindig álljon stabilan, ha lejtőn dolgozik. A munkavégzés közben mindig sétatempóban haladjon, soha ne fusson.
- Távolítsa el a munkaterületről a homokot, a kőveket a szögeket stb. Az idegen tárgyak és anyagok károsíthatják a gépet, valamint a gépből kirepülve súlyos sérülést okozhatnak.
- Ha a vágó kövekhez vagy más kemény tárgyhoz ért, azonnal állítsa le és vizsgálja át a gépet.
- A vágáshoz várja meg, hogy a vágó felpörögjön a teljes fordulatszámra.
- Üzemeltetés közben a gépet mindig két kézzel tartsa. A szerszámgepet használat közben egy kézzel tartani tilos. Munkavégzés közben mindig biztosan álljon.
- A gép üzemeltetése közben a géppel kapott valamennyi védőelemet használni kell.
- A gépet kizárólag vész helyzetben ejtse le a földre, mert a hirtelen ütés miatt a gép súlyosan károsodhat.
- Egyik helyről a másikra való mozgatáskor a gépet a földön húzni tilos, mert a gép károsodhat.
- A következő esetekben mindig húzza ki a hálózati kábelt:
 - ha a szerszámgepet felügyelet nélkül hagyja;
 - elakadás megszüntetése előtt;
 - a gép ellenőrzése, tisztítása, illetve a rajta végzett munka előtt;
 - beállítás, tartozékok cseréje vagy a gép tárolásra való felkészítése előtt;
 - ha a gép szokatlanul erősen rázkódni kezd;
 - a gép szállításakor.
- Nem szabad erőltetni a szerszámgepet. Ha nem erőlteti, hatékonyabban végezheti munkáját, és csökkenti a munka közben bekövetkező sérülések kockázatát is.

Karbantartási tudnivalók

Működtetési eljárás

- A gépet tilos üzemeltetni, ha védőelemei sérültek vagy nincsenek a helyükön.
- A munkakezdés előtt ellenőrizni kell a vágószerszám, a védőelemek és a vállheveder állapotát.
- A vágószerszám cseréje, karbantartási munkák és tisztítás előtt állítsa le a motort, és húzza ki a tápkábelt a csatlakozóaljzathoz.
- Használatot követően húzza ki a tápkábelt a csatlakozóaljzathoz, és ellenőrizze épségét.
- Ellenőrizze, hogy vannak-e a gépen megzavart vagy sérült alkatrészek.
- A használaton kívüli gépet olyan száraz helyen tárolja, ahol gyerekek nem férhetnek hozzá, vagy el van zárva.
- Kizárólag a gyártó által javasolt pótalkatrészeket és tartozékokat használja.

7. A szellőzőnyílások mindig legyenek akadálymentesek és tiszták.
8. Rendszeresen vizsgálja át a gépet, különösen használat előtt és után. A szerszám gép javítását bízza hivatalos szervizközpontunkra.
9. A gép fogantyúit tartsa szárazon, olajtól és zsírtól mentesen.
10. A gép tisztításához vizet használni tilos.

ŐRIZZE MEG EZEKET AZ UTASÍTÁSOKAT.

⚠ VIGYÁZAT!

A gép gyakori használata miatt **NE FELEDKEZZEN MEG** a biztonsági óvintézkedésekről; mindig tartsa be őket. A gép **NEM RENDELTETTÉSSZERU** használata vagy a kezelői kézikönyv biztonsági óvintézkedéseinek be nem tartása súlyos személyi sérülést okozhat.

AZ ALKATRÉSZEK ISMERTETÉSE (1. ábra)

A MŰKÖDÉS LEÍRÁSA

⚠ VIGYÁZAT!

A gép beállítása és funkcióinak ellenőrzése előtt mindig kapcsolja ki a gépet, és húzza ki a csatlakozóaljzatból. Ha nem kapcsolja ki és nem húzza ki a gépet a csatlakozóaljzatból, a gép véletlenül elindulhat, ami súlyos személyi sérülést okozhat.

A tápkapcsoló működtetése (2. ábra)

⚠ VIGYÁZAT!

A gép hálózathoz való csatlakoztatása előtt mindig ellenőrizze, hogy megfelelően működik-e a kapcsoló, és elengedett állapotban visszatér-e az „OFF” helyzetbe. A retesz elcsúsztatása nélkül ne húzza meg erősen a kapcsolót. Az erőtetés miatt a kapcsoló elromolhat. A nem megfelelően működő kapcsolójú gép használata esetén elvesztheti uralmát a gép felett, ami személyi sérülést okozhat.

A kapcsoló véletlen meghúzását egy biztonsági retesz akadályozza meg.

A gép elindításához tolja előre a reteszt, és húzza meg a kapcsolót. A leállításához engedje el a kapcsolót.

Műanyag vágófej (3. ábra)

ÉRTEŚÍTÉS:

- Ha a gép nagy fordulatszámon működik, ne próbálja meg ütögetéssel adagolni a drótot. A nagy fordulatszám mellett ütögetés károsíthatja a műanyag vágófejet.
- Ha a fej nem forog, a drót adagolása nem működik megfelelően.

A műanyag vágófej kétrészes fűvágó, amelyben ütögetve lehet a vágódrótot adagolni.

A műanyag drótot úgy adagolhatja, ha a fejet forgás közben a talajhoz üti.

MEGJEGYZÉS:

- Ha a fejet a talajhoz érintve a drót nem adagolódik, tekerje vissza / cserélje ki a műanyag drótot a "Karbantartás" részben leírtak alapján.

Kábeltartó (4. ábra)

Tekerjen fel egy részt a tápkábelből, és akassza fel a kábeltartóra.

ÖSSZESZERELÉS

⚠ VIGYÁZAT!

- Mielőtt bármilyen munkát végezne a gépen, ellenőrizze, hogy a gép ki van-e kapcsolva és a tápkábel ki van-e húzva. Ha nem kapcsolja ki és nem húzza ki a gépet a csatlakozóaljzatból, a gép véletlenül elindulhat, ami súlyos személyi sérülést okozhat.
- A nem teljesen összeszerelt gépet elindítani tilos. A részben összeszerelt gép használata a véletlen elindulás miatt súlyos személyi sérülést okozhat.

A fogantyú felszerelése (5. ábra)

⚠ VIGYÁZAT!

- A távtartót ne szerelje le, és ne nyomja össze. A távtartó távol tartja egymástól a fogantyúkat. Ha a fogantyú és a távtartó kar túl közel van egymáshoz, a gép irányítása nehezzé válhat, és komoly személyi sérülés történhet.

Szerelje fel a fogantyút és a távtartó kart a tengelycső gumirészeire. Állítsa be a fogantyú helyzetét, majd húzza meg a négy csavarral.

A védőelem felszerelése (6. ábra)

⚠ VIGYÁZAT!

- A gépet a rajzon látható védőelem nélkül használni tilos. Ellenkező esetben súlyos személyi sérülés történhet.

⚠ FIGYELEM!

- Ügyeljen rá, hogy a műanyag drót vágása közben ne vágja meg magát.

1. Szerelje fel a védőelemet a tengelyre.
2. Igazítsa a védőelem furatát a tengely fémrészeinek nyílásához.
3. Húzza meg a csavart.

A műanyag vágófej felszerelése (7. ábra)

ÉRTEŚÍTÉS:

- Mindig gyári műanyag vágófejet használjon.

MEGJEGYZÉS:

- Használat előtt távolítsa el a drótvágó burkolatát.

A műanyag vágófej akkor cserélhető a legkönnyebben, ha a gépet megfordítja.

1. Szerelje fel a csészét a tengelyre.
2. A műanyag drótot a nyílásokon átbújtatva vezesse ki azt a csészéből.
3. Szerelje fel az orsót a tengelyre.
4. Nyomja rá az orsót a csészére.
5. Tartsa meg a csészét és az orsót, majd a zárócsavart az óramutató járásával megegyező irányba elforgatva húzza meg őket.

A műanyag vágófej leszereléséhez a csészét tartva forgassa a zárócsavart az óramutató járásával ellentétes irányba.

MŰKÖDTETÉS

A szerszám gép helyes működtetése

A helyes testtartás (8. ábra)

⚠ VIGYÁZAT!

- A gépet mindig testének jobb oldalán tartsa úgy, hogy a távtartó kar teste előtt legyen. A gép helyes helyzetben tartása maximális irányíthatóságot biztosít, és csökkenti a súlyos személyi sérülés kockázatát.

⚠ FIGYELEM!

- Ha munka közben a műanyag vágófej véletlenül hozzátűdik egy kőhöz vagy más kemény tárgyhoz, állítsa le a gépet, és vizsgálja át. Ha a műanyag vágófej sérült, haladéktalanul cserélje ki. A sérült műanyag vágófej súlyos személyi sérülést okozhat.

Fejét és jobb karját a hevederen átbújtatva tegye a vállhevedert a bal vállára, majd tartsa a gépet teste jobb oldalán úgy, hogy a távtartó kar mindig a teste előtt maradjon.

A vállheveder felszerelése (9. ábra)

Állítsa be a vállheveder hosszát úgy, hogy a vágórész a talajjal párhuzamosan álljon.

Csatlakoztassa az akasztót és a hevedert.

⚠ VIGYÁZAT!

- A szerszám gépet mindig tartsa irányítása alatt. Ne engedje, hogy a gép Ön vagy a közelben állók felé fordulhasson. Ha nem tartja jól kézben a gépet, súlyosan megsérülhet nemcsak Ön, hanem a közelben állók is.

Az akasztó és a vállheveder helyzetének beállítása (10. ábra)

Az akasztót a csavart meglazítva állíthatja be a kívánt helyzetbe. Tolja az akasztót a kívánt helyzetbe.

A kívánt helyzet beállítása után húzza meg a csavart.

KARBANTARTÁS

⚠ VIGYÁZAT!

- A gép vizsgálata és karbantartása előtt mindig ellenőrizze, hogy a gép ki van-e kapcsolva és ki van-e húzva a csatlakozójelzatról. Ha nem kapcsolja ki és nem húzza ki a gépet a csatlakozójelzatról, a gép véletlenül elindulhat, ami súlyos személyi sérülést okozhat.

ÉRTEŚÍTÉS:

- Soha ne használjon gázolajat, benzint, hígítószert, alkoholt vagy hasonló szereket. Ezek használata elszíneződést, deformációt vagy repedéseket okozhat.

A műanyag vágórót cseréje (11. ábra)

⚠ VIGYÁZAT!

- Mielőtt a gépet bekapcsolja, ellenőrizze, hogy a műanyag vágófej jól van-e rögzítve a megfelelő helyen. Ha nem rögzíti jól a műanyag vágófejet a helyén, a fej elszabadulhat, és súlyos sérülést okozhat.

1. Az óramutató járásával ellentétesen csavarva távolítsa el a zárócsavart.
2. Szerelje le az orsót és a csészét. Távolítsa el a régi műanyag drótot az orsóból.
3. Vágjon le egy 3 – 6 méter hosszú műanyag drótot. Hajtsa kettőbe úgy, hogy az egyik szára 80 – 100 milliméterrel hosszabb legyen. (12. ábra)
4. Hurkolja az új drót közepét az orsó közepén lévő kivágásba úgy, hogy a drót az erre a célra szolgáló két mélyedésbe kerüljön. (13. ábra)
5. Tekerje fel szorosan a drót mindkét szárát az orsón lévő nyíl irányába.
6. A műanyag vágófejet a kezelői kézikönyv utasításai szerint szerelje fel. (14. ábra)

Atermék BIZTONSÁGÁNAK és MEGBÍZHATÓSÁGÁNAK megőrzése érdekében a javítási és bármilyen más karbantartási vagy beállítási munkát a hivatalos Dolmar szervizközpontokkal kell elvégeztetni, és ezekhez mindig eredeti Dolmar pótkatatrészeket kell használni.

KARBANTARTÁSI IDŐKÖZÖK

Alkatrészek:	Időköz:	Teendő:
Hálózati csatlakozókábel	Használat előtt minden alkalommal	Szemrevételezéssel ellenőrizze, nem észlelhető-e rajta erős kopás vagy sérülés. Ha sérült, javíttassa meg a területileg illetékes szervizközponttal.
Segédfogantyú csavarja	Használat előtt minden alkalommal	Ellenőrizze, nem laza-e a csavar. Ha a csavar laza, húzza meg. Ha a csavar sérült, cserélje ki.
Vágóeszköz védőburkolata (védőeleme)	Használat előtt minden alkalommal	Ellenőrizze, nem laza-e a csavar, és nem sérült-e a védőelem. Ha a csavar laza, húzza meg. Ha a védőelem sérült, cserélje ki.
Műanyag vágófej	10 üzemóránként	Szemrevételezéssel ellenőrizze, nem észlelhető-e rajta erős kopás vagy sérülés. Ha sérült, cserélje ki.

HIBAE LHÁRÍTÁS

Mielőtt a gépet szervizbe viszi, érdemes saját magának átvizsgálnia a gépet. Ha a kézikönyvben nem ismertett problémára bukkan, ne próbálja meg szétszerelni a gépet. Keresse fel a hivatalos Dolmar szervizközpontot, ahol mindig eredeti Dolmar alkatrészekkel végzik a javítást.

A hiba jellege	Ok	Teendő
A motor nem jár.	Nincs bedugva a hálózati csatlakozókábel.	Csatlakoztassa a hálózati kábelt.
	Rossz a hálózati csatlakozókábel.	Kérje fel a helyileg illetékes, hivatalos szervizközpontot a javításra.
	A meghajtórendszer nem működik megfelelően.	
A motor rövid idő után leáll.	Túlmelegedés.	Állítsa le a gépet, és várja meg, amíg lehül.
A motor nem éri el a maximális fordulatszámot.	A meghajtórendszer nem működik megfelelően.	Kérje fel a helyileg illetékes, hivatalos szervizközpontot a javításra.
A vágószerszám nem forog: azonnal állítsa le a gépet!	Idegen tárgy, például egy faág ragadt a védőelem és a műanyag vágófej közé.	Távolítsa el az idegen tárgyat.
	A meghajtórendszer nem működik megfelelően.	Kérje fel a helyileg illetékes, hivatalos szervizközpontot a javításra.
Rendellenes rázkódás: azonnal állítsa le a gépet!	A műanyag drót egyik vége elszakadt.	A forgó műanyag vágófejet a földhöz érintve engedjen rá drótot.
	A meghajtórendszer nem működik megfelelően.	Kérje fel a helyileg illetékes, hivatalos szervizközpontot a javításra.
A vágószerszám és a motor nem áll le: Azonnal húzza ki a hálózati kábelt!	Elektromos vagy elektronikai hiba.	Húzza ki a hálózati kábelt a csatlakozóaljzatból, és kérje fel a helyileg illetékes, hivatalos szervizközpontot a javításra.

OPCIONÁLIS TARTOZÉKOK

FIGYELEM!

- A tartozékok vagy kiegészítők használata kizárólag az útmutatóban ismertett Dolmar szerszámmal együtt javasolt. Ettől eltérő tartozékok és kiegészítők használata személyi sérülést okozhat. A tartozékokat és kiegészítőket csak a rendeltetésüknek megfelelően használja.

Ha a tartozékokkal kapcsolatban segítségre vagy részletesebb tájékoztatásra van szüksége, kérje a helyi Dolmar szervizközpont segítségét.

- Műanyag vágófej
- Műanyag drót (vágódrót)
- Vállheveder

MEGJEGYZÉS:

- Lehetséges, hogy a listában szereplő egyes tételek normál tartozékként a csomag részét képezik. A tételek országonként eltérőek lehetnek.

Popis celkového pohľadu

1 Vešiak na kábel	8 Hradlo	16 Klobúčik
2 Napájací kábel (tvar zástrčky sa môže líšiť v závislosti od krajiny)	9 Kryt rezného nástroja (ochranný kryt)	17 Očka
3 Zadná rukoväť	10 Rezný nástroj	18 Cievka
4 Uzamykacia páčka	11 Popruh na rameno	19 Uťahovacia matica
5 Vypínač	12 Oblasť najúčinniejšieho kosenia	20 Orezávač struny
6 Predná rukoväť	13 Rukoväť	21 Kryt
7 Záves (závesný bod)	14 Gumená časť	22 Záves
	15 Ochranný kryt	23 80 – 100 mm

ŠPECIFIKÁCIE

Model	ET-71 C	ET-101 C
Typ rukoväti	Kruhová rukoväť	
Celková dĺžka	1 550 mm	
Hmotnosť netto	4,3 kg	
Nepreerušovaný menovitý príkon	700 W	1 000 W
Rýchlosť pri voľnobehu	6 500 min ⁻¹	6 500 min ⁻¹
Používaný rezný nástroj	Rezná hlavica s nylonovou strunou	
Šírka orezávania	350 mm	
Bezpečnostná trieda	II / II	

- V dôsledku nášho nepretržitého vývoja a výskumu sa špecifikácie uvedené v tejto časti môžu kedykoľvek bez upozornenia zmeniť.
- Špecifikácie sa môžu líšiť v závislosti od konkrétnej krajiny.
- Hmotnosť podľa procedúry EPTA 01/2003

Hlučnosť	Priemerná hladina akustického tlaku		Priemerná hladina akustického výkonu		Príslušná norma
	Model	L _{PA} (dB(A))	K (neurčitost') (dB(A))	L _{WA} (dB(A))	
ET-71 C	81,6	2,5	93,75	1,46	EN 50636-2-91
ET-101 C	79,8	2,5	93,4	1,61	

- Používajte prostriedky na ochranu sluchu.

Vibrácie	Predná rúčka		Zadná rúčka		Príslušná norma alebo smernica
	Model	a _h (m/s ²)	K (neurčitost') (m/s ²)	a _h (m/s ²)	
ET-71 C	2,272	1,5	2,222	1,5	EN 50636-2-91
ET-101 C	2,268	1,5	2,248	1,5	

- Deklarovaná hodnota emisie vibrácií sa merala v súlade so štandardnou testovacou metódou a môže sa použiť na porovnanie jednotlivých nástrojov.
- Deklarovaná hodnota emisie vibrácií sa môže použiť aj na predbežné posúdenie vystavenia vibráciám.

⚠ VÝSTRAHA:

- Emisia vibrácií počas skutočného používania elektrického nástroja sa môže líšiť od deklarovanej hodnoty v závislosti od spôsobu, akým sa nástroj používa.
- Nezabudnite sa oboznámiť s bezpečnostnými opatreniami na ochranu operátora, ktoré vychádzajú z odhadu miery vystavenia za podmienok skutočného používania (so zohľadnením všetkých fáz cyklu používania, akou je aj doba, počas ktorej je nástroj vypnutý alebo beží na voľnobeh, prípadne sa spúšťa).

Symbole

V nasledujúcej časti sú uvedené symboly, ktoré sa používajú v súvislosti so zariadením. Oboznámte sa s ich významom skôr, než začnete zariadenie používať.



- Venujte mimoriadnu starostlivosť a pozornosť.



- Prečítajte si návod na obsluhu.



- Nebezpečenstvo, pozor na vymršťované predmety.



- Vzdialenosť medzi nástrojom a okolostojacimi musí byť aspoň 15 m.



- Upozornite okolostojacích na dodržiavanie bezpečnej vzdialenosti.



- Udržiavajte vzdialenosť aspoň 15 m.



- Noste helmu, ochranné okuliare a prostriedky na ochranu sluchu.



- Noste ochranné rukavice.



- Noste pevnú obuv s protišmykovými podrážkami. Odporúča sa bezpečnostná obuv s oceleovou špicou.



- Nevystavujte pôsobeniu vlhkosti.



- Ak je napájací kábel poškodený alebo zapletený, odpojte ho od zdroja napájania.



- Nepoužívajte čepeľ.



- DVOJITÁ IZOLÁCIA



- Len pre krajiny EÚ
Nelikvidujte elektrické zariadenia spolu s komunálnym odpadom!
V súlade s dodržaním Európskej smernice o zbere a recyklácii elektrického a elektronického odpadu a jej zavedením do celoštátnej legislatívy sa musia elektrické zariadenia, ktoré dosiahli koniec svojej životnosti, zberať osobitne a odovzdávať do stredísk vykonávajúcich recykláciu spôsobom šetrným k životnému prostrediu.

VYHLÁSENIE O ZHODE V RÁMCI ES

Len pre krajiny Európy

Vyhlasenie o zhode v rámci ES je do tohto návodu na používanie zahrnuté ako Príloha A.

DÔLEŽITÉ BEZPEČNOSTNÉ POKYNY

⚠ VÝSTRAHA: Prečítajte si všetky bezpečnostné upozornenia a všetky pokyny. Nedodržovanie upozornení a pokynov môže viesť k zasiahnutiu elektrickým prúdom, požiaru a/alebo vážnemu poraneniu.

Ušchovajte si všetky upozornenia a pokyny, ak by ste sa k nim v budúcnosti potrebovali vrátiť.

1. Toto zariadenie môžu používať deti vo veku od 8 rokov a osoby so zníženými fyzickými, zmyslovými či mentálnymi schopnosťami, prípadne osoby s nedostatočnými skúsenosťami a znalosťami, ak k tomu dochádza pod dohľadom, ak im boli poskytnuté pokyny týkajúce sa používania zariadenia bezpečným spôsobom, a ak si uvedomujú súvisiace riziká.
2. Deti sa so zariadením nesmú hrať.
3. Oboznámte sa s ovládacími prvkami a správnym používaním zariadenia.
4. Výstraha. Rezné časti sa ďalej otáčajú aj po vypnutí motora.
5. Nikdy nedovoľte, aby zariadenie používali deti alebo osoby, ktoré sa neoboznámili s pokynmi na používanie zariadenia.
6. Ak sa v blízkosti zariadenia nachádzajú ľudia (najmä ak ide o deti) alebo domáce zvieratá, prestaňte s používaním zariadenia.
7. Zariadenie používajte iba pri dennom svetle alebo pri dostatočnom umelom osvetlení.
8. Pred použitím zariadenia a po každom náraze skontrolujte, či sa neprejavujú príznaky opotrebovania alebo poškodenia, a podľa potreby sa postarajte o opravu.
9. Dajte pozor, aby ste sa neporanili na zariadení na zastrihnutie orezávacej struny. Po vytiahnutí novej struny zariadenie vždy zapínajte až po jeho obrátení do normálnej prevádzkovej polohy.
10. Nikdy nevymieňajte nekovové rezné nástroje za kovové rezné nástroje.
11. Toto zariadenie nie je určené na používanie osobami (vrátane detí) s obmedzenými fyzickými, zmyslovými alebo mentálnymi schopnosťami, prípadne osobami s nedostatočnými skúsenosťami a znalosťami, pokiaľ nejde o používanie pod dohľadom osoby zodpovedajúcej za ich bezpečnosť alebo o používanie po poskytnutí pokynov týkajúcich sa používania zariadenia takouto osobou. Na deti je nutné dozerať, aby ste mali istotu, že sa nebudú hrať so zariadením.
12. Nástroj používajte s maximálnou starostlivosťou a pozornosťou.
13. Nástroj používajte iba v prípade, že ste v poriadku po fyzickej stránke. Pri práci postupujte pokojne a opatrne. Používajte zdravý úsudok a nezabúdajte, že za nehody alebo škody spôsobené iným ľudom alebo na ich majetku zodpovedá operátor alebo používateľ.
14. Nikdy nepoužívajte nástroj, ak ste unavení, necítite sa byť zdraví, alebo ak ste pod vplyvom alkoholu alebo liekov.
15. Ak spozorujete, že nástroj nepracuje tak, ako by mal, musíte ho okamžite vypnúť.

16. Pred kontrolou, čistením či údržbou zariadenia, a keď sa zariadenie nepoužíva, odpojte zariadenie od zdroja napájania.
17. Nikdy nepoužívajte náhradné diely ani príslušenstvo, ktoré neposkytol alebo neodporúča výrobca.

Určené využitie nástroja

1. Používajte správny nástroj. Elektrická kosačka na trávu je určený len na kosenie trávy. Nesmie sa používať na žiadne iné účely, ako, napríklad, na orezávanie živých plotov, pretože to môže viesť k poraneniam.

Prostriedky osobnej ochrany

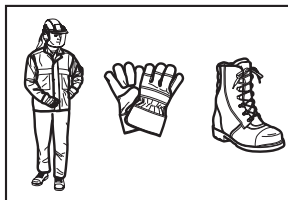
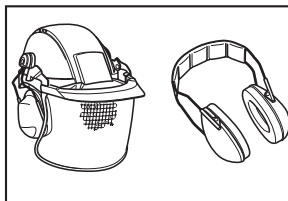

1. Vhodne sa oblečte. Použitý odev musí byť účelný a primeraný, čiže nesmie byť príliš voľný, ale nesmie vás obmedzovať v pohybe. Nenoste ani šperky ani odevy, ktoré by sa mohli zachytávať vo vysokej trávě. Noste ochrannú pokrývku hlavy, pod ktorú si môžete schovať dlhé vlasy.
2. Pri používaní nástroja vždy noste pevnú obuv s protišmykovou podrážkou. Ochráni vás pred poraneniami a poskytne vám účinnú oporu.
3. Noste ochranné okuliare.

Bezpečnosť pri práci s elektrickým zariadením

1. Vyhýbajte sa nebezpečnému prostrediu. Nepoužívajte nástroj vo vlhkom alebo mokrom prostredí a nevystavujte ho dažďu. Voda prenikajúca do nástroja zvyšuje riziko zasiahnutia elektrickým prúdom.
2. Zástrčka elektrického zariadenia musí byť kompatibilná s elektrickou zásuvkou. Zástrčku nikdy a žiadnym spôsobom neupravujte. Nepoužívajte žiadne adaptérové zástrčky s uzemnenými elektrickými zariadeniami. Neupravované zástrčky a zodpovedajúce zásuvky znižujú riziko zasiahnutia elektrickým prúdom.
3. Vyhňte sa telesnému kontaktu s uzemnenými povrchmi, ako sú potrubia, radiátory, mriežky a chladničky. Ak je vaše telo uzemnené, zvyšuje sa riziko zasiahnutia elektrickým prúdom.

4. **Nepoužívajte kábel na účely, na ktoré nie je určený. Kábel nikdy nepoužívajte na nosenie, ťahanie alebo odpájanie elektrického zariadenia. Dajte pozor, aby sa kábel nedostal do kontaktu so zdrojom tepla, olejom, ostrými okrajmi alebo pohybujúcimi sa súčasťami. Poškodené alebo zapletené káble zvyšujú riziko zasiahnutia elektrickým prúdom.**
5. **Pri používaní elektrického zariadenia v exteriéri používajte predlžovací kábel, ktorý je vhodný na používanie v exteriéri. Používanie kábla vhodného na používanie v exteriéri znižuje riziko zasiahnutia elektrickým prúdom.**
6. **Ak je elektrické zariadenie nevyhnutné použiť v mokrom prostredí, použite zdroj napájania s ochranou pred zvyškovým prúdom (RCD). Používanie zariadenia RCD znižuje riziko zasiahnutia elektrickým prúdom.**
7. **Odporúča sa vždy používať zdroj napájania so zariadením RCD s maximálnym nominálnym zvyškovým prúdom 30 mA.**
8. **Pred použitím skontrolujte napájací aj predlžovací kábel, či nie sú poškodené alebo opotrebované.**
9. **Ak sa kábel poškodí počas používania, okamžite odpojte kábel od zdroja napájania. **Nedotýkajte sa kábla, kým ho neodpojíte od zdroja napájania.****
10. **Ak sú káble poškodené alebo opotrebované, nástroj nepoužite.**
11. **Udržiaavajte predlžovací kábel v dostatočnej vzdialenosti od rezných častí.**

Spustenie nástroja

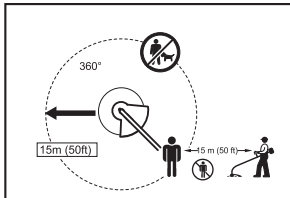

1. **Skontrolujte, či sa v pracovnom dosahu 15 metrov nenachádzajú žiadne deti ani ďalšie osoby a venujte pozornosť aj zvieratám, ktoré sa môžu nachádzať v blízkosti pracovného dosahu. Ak sa tam nachádzajú, prestaňte s používaním nástroja.**
 2. **Pred použitím vždy skontrolujte, či je bezpečné nástroj použiť. Skontrolujte, či rezný nástroj a kryt sú zabezpečené a či sa vypínač a páčka dajú jednoducho a správne prepínať. Skontrolujte, či sú rukoväti čisté a suché, a otestujte, či vypínač správne zapína a vypína nástroj.**
 3. **Pred ďalším použitím nástroja skontrolujte, či jeho súčasťi nie sú poškodené. Kryt alebo inú súčasť, ktorá je poškodená, je potrebné starostlivo skontrolovať, či bude pracovať správne a či bude plniť úlohu, na ktorú je určená. Skontrolujte zarovnanie a upevnenie pohybujúcich sa súčasťi, celistvosť dielov, spoje a všetko ostatné, čo by mohlo mať vplyv na prevádzku. Kryt alebo inú súčasť, ktorá je poškodená, je nutné riadne opraviť alebo vymeniť v našom autorizovanom servisnom stredisku, ak v tomto návode nie je uvedené inak.**
 4. **Motor zapínajte iba v prípade, ak sa vaše ruky a nohy nachádzajú mimo dosahu rezného nástroja.**
 5. **Pred spustením skontrolujte, či rezný nástroj nie je v kontakte s tvrdými predmetmi, ako sú konáre, kamene alebo iné predmety, pretože rezný nástroj sa pri spúšťaní začne otáčať.**
- ## Spôsob používania
1. **Zariadenie nikdy nepoužívajte s poškodeným krytom alebo bez krytu.**
 2. **Nástroj používajte len pri dostatočnom svetle a viditeľnosti. Počas zimného obdobia si dávajte pozor na šmykľavých alebo mokrych miestach, na ľade a na snehu (hrozí riziko pošmyknutia). Vždy zaujmite pevný postoj.**
 3. **Dajte si pozor na poranenie nôh a rúk rezným nástrojom.**
 4. **Ruky a nohy majte vždy v dostatočnej vzdialenosti od rezných častí, a to najmä pri spúšťaní motora.**
 5. **Nikdy nekoste so zariadením zdvihnutým nad úroveň pása.**
 6. **Nikdy nestojte so spusteným nástrojom na rebriku.**
 7. **Nikdy nepracujte na nestabilných povrchoch.**
 8. **Nepreceňujte svoje schopnosti. Vždy dbajte na zachovanie rovnováhy. Vždy sa uistite, že na svahoch máte pevnú pôdu pod nohami. Vždy sa pohybujte chôdzou a nikdy nebehaťe.**
 9. **Odstráňte piesok, kamene, klince a podobné predmety, ktoré sa nachádzajú v pracovnom dosahu. Nevhodné predmety môžu poškodiť rezný nástroj, ktorý ich môže vymrštíť, čo môže viesť k vážnemu poraneniu.**
 10. **Ak rezný nástroj zasiahne kamene alebo iné tvrdé predmety, okamžite vypnite motor a skontrolujte rezný nástroj.**
 11. **Nezačínajte s kosením skôr, než rezný nástroj dosiahne svoju prevádzkovú rýchlosť.**
 12. **Pri používaní nástroj vždy držte oboma rukami. Nástroj počas používania nikdy nedržte len jednou rukou. Vždy zaujmite pevný postoj.**
 13. **Počas prevádzky je nutné používať všetky ochranné prostriedky (ako sú napríklad kryty), ktoré boli dodané s nástrojom.**
 14. **S výnimkou prípadov núdze nástroj nikdy neodhadzujte ani nepúšťajte z rúk na zem, pretože to môže viesť k vážnemu poškodeniu nástroja.**
 15. **Pri presúvaní z miesta na miesto nástroj nikdy neťahajte po zemi, pretože pri premiestňovaní týmto spôsobom sa nástroj môže poškodiť.**
 16. **Nástroj odpojte od elektrickej zásuvky:**
 - pri každom ponechaní bez dozoru,
 - pred každým uvoľňovaním jeho zablokovania,
 - pred každou kontrolou, čistením alebo údržbou nástroja,
 - pred každou úpravou, výmenou príslušenstva alebo pred uskladnením,
 - vždy, keď nástroj začne nezvyčajne vibrovať,
 - pri každom prenášaní nástroja.
 17. **Pri používaní nástroja nepostupujte nasilu. Nástroj bude pracovať lepšie a zníži sa aj pravdepodobnosť rizika poranenia, ak bude dosahovať výkon, na ktorý bol navrhnutý.**

Pokyny pre údržbu

1. Pred každým začatím používania je nutné skontrolovať stav rezného nástroja, ochranných prostriedkov a popruhu na rameno.
2. Pred vykonávaním údržby, výmenou rezného nástroja a čistením nástroja vypnite motor a odpojte nástroj z elektrickej zásuvky.
3. Po použití nástroj odpojte z elektrickej zásuvky a skontrolujte ho, či nie je poškodený.
4. Skontrolujte, či spoje nie sú uvoľnené a či súčasti zariadenia nie sú poškodené (ako je, napríklad, takmer do polovice opotrebovaný rezný nástroj).
5. Ak sa zariadenie nepoužíva, uschovajte ho na suchom mieste, ktoré je uzamknuté alebo mimo dosahu detí.
6. Používajte iba náhradné diely a príslušenstvo, ktoré odporúča výrobca.
7. Vždy skontrolujte, či vetracie otvory nie sú upchaté nečistotami.
8. Pravidelne vykonávajte kontrolu a údržbu nástroja, najmä pred použitím a po použití. Nástroj si vždy dávajte opraviť iba v našom autorizovanom servisnom stredisku.
9. Rukoväti udržiavajte v suchom a čistom stave a neznečistené olejom ani inou masťou.
10. Na čistenie jednotky nikdy nepoužívajte vodu.

TIETO POKYNY SI USCHOVAJTE.

⚠ VÝSTRAHA:

NEPRESTÁVAJTE striktno dodržiavať bezpečnostné pravidlá týkajúce sa produktu a nepodliehajte vlastnej pohodlnosti alebo uspokojeniu s bohatými skúsenosťami s produktom (nadobudnutými jeho opakovaným používaním). **NESPRÁVNE POUŽÍVANIE** alebo nedodržiavanie bezpečnostných pravidiel uvedených v tomto návode na obsluhu môže viesť k vážnemu poraneniu osôb.

OPIS SÚČASTÍ (Obr. 1)

FUNKČNÝ OPIS

⚠ VÝSTRAHA:

- Pred úpravou alebo kontrolou funkčnosti nástroja vždy zabezpečte, aby bol nástroj vypnutý a odpojený z elektrickej zásuvky. Ak ho nevypnete a neodpojíte, môže to viesť k vážnym poraneniam osôb v dôsledku náhodného spustenia.

Činnosť vypínača (Obr. 2)

⚠ VÝSTRAHA:

- Pred zapojením do elektrickej zásuvky vždy skontrolujte, či sa vypínač správne aktivuje a či sa po uvoľnení vráti do polohy OFF. Vypínač intenzívne nestláčajte bez posunutia uzamykacej páčky. Mohlo by to viesť k mechanickému poškodeniu vypínača. Prevádzkovanie nástroja s nesprávnou sa aktivujúcim vypínačom môže viesť k strate kontroly nad nástrojom a k vážnemu poraneniu osôb.

Na zabránenie náhodnému stlačeniu vypínača je k dispozícii uzamykacia páčka.

Ak chcete nástroj spustiť, posuňte uzamykaciu páčku dopredu a potom zatlačte na vypínač. Ak chcete nástroj zastaviť, uvoľnite vypínač.

Rezná hlavica s nylonovou strunou (Obr. 3)

UPOZORNENIE:

- Nepokúšajte sa posúvať strunu naražením hlavice, keď je nástroj v prevádzke pri vysokých otáčkach. Posúvanie naražením pri vysokých otáčkach môže spôsobiť poškodenie reznej hlavice s nylonovou strunou.
- Ak sa hlavica neotáča, posúvanie naražením nebude fungovať správne.

Rezná hlavica s nylonovou strunou je duálna hlavica kosačky na trávu s mechanizmom na posúvanie naražením.

Ak chcete vysunúť nylonovú strunu, narazte reznou hlavicoú o zem, keď sa rezná hlavica otáča.

POZNÁMKA:

- Ak sa nylonová struna pri náraze hlavice nevysunie, prevíňte alebo vymeňte nylonovú strunu podľa postupov opísaných v časti „Údržba“.

Vešiak na kábel (Obr. 4)

Vytvorte na napájacom kábli malú slučku a kábel zaveste na vešiak na kábel.

ZOSTAVENIE

⚠ VÝSTRAHA:

- Pred vykonávaním úprav na nástroji vždy skontrolujte, či je nástroj vypnutý a odpojený zo zásuvky. Ak ho nevypnete a neodpojíte, môže to viesť k vážnym poraneniam osôb v dôsledku náhodného spustenia.
- Nástroj nikdy nespúšťajte, kým nie je úplne zložený. Prevádzkovanie nástroja v čiastočne zostavenom stave môže viesť k vážnym poraneniam osôb v dôsledku náhodného spustenia.

Inštalácia rukoväti (Obr. 5)

⚠ VÝSTRAHA:

- Neodstraňujte ani nestláčajte rozperu. Rozpera udržiava potrebnú vzdialenosť medzi oboma rukami. Ak vzdialenosť medzi rúčkou s hradlom a druhou rúčkou nastavíte tak, aby bola menšia, než je dĺžka rozpery, môže to viesť k strate kontroly nad nástrojom a k vážnemu poraneniu osôb.

Umiestnite rukoväť a hradlo na gumenú časť na tyči hriadeľa. Upravte polohu rukoväti a potom rukoväť upevnite štyrmi skrutkami.

Inštalácia ochranného krytu (Obr. 6)

⚠ VÝSTRAHA:

- Nástroj nikdy nepoužívajte bez nasadeného ochranného krytu. Nedodržanie tohto pokynu môže viesť k vážnemu poraneniu osôb.

⚠ POZOR:

Dajte pozor, aby ste sa neporanili na reznom nástroji na orezanie nylonovej struny.

1. Umiestnite ochranný kryt na hriadeľ.
2. Zarovnajtie otvor na ochrannom kryte so štrbinou na kovovej časti hriadeľa.
3. Upevnite ich skrutkou s maticou.

Inštalácia reznej hlavice s nylonovou strunou (Obr. 7)

UPOZORNENIE:

- Použite pôvodnú reznú hlavicu s nylonovou strunou.

POZNÁMKA:

- Pred použitím odstráňte kryt na orezávači struny.

Obráťte nástroj hornou časťou nadol, aby ste mohli jednoducho vymeniť reznú hlavicu s nylonovou strunou.

1. Nasadíte klobúčik na os.
2. Prevlčte nylonové struny cez očká tak, aby vychádzali z klobúčika.
3. Nasadíte cievku na os.
4. Zatláčte cievku do klobúčika.
5. Držte klobúčik a cievku a upevnite ich uťahovacou maticou, ktorú budete otáčať v smere hodinových ručičiek.

Ak chcete odstrániť reznú hlavicu s nylonovou strunou, držte klobúčik a otáčajte uťahovaciu maticu proti smeru hodinových ručičiek.

PREVÁDZKOVANIE

Správne zaobchádzanie s nástrojom

Správne umiestnenie (Obr. 8)

⚠ VÝSTRAHA:

- **Nástroj vždy umiestňujte po svojom pravom boku tak, aby ste hradlo mali vždy pred svojim telom.** Správne umiestnenie nástroja vám poskytuje maximálnu kontrolu a znižuje riziko vážneho poranenia osôb.

⚠ POZOR:

- **Ak rezná hlavica s nylonovou strunou počas používania nástroja náhodou narazí na skalu alebo tvrdý predmet, zastavte nástroj a skontrolujte, či nie je poškodená. Ak je rezná hlavica s nylonovou strunou poškodená, okamžite ju vymeňte.** Používanie poškodenej reznej hlavice s nylonovou strunou môže viesť k vážnemu poraneniu osôb.

Preveste si popruh na ľavé rameno tak, že cez popruh prevlečiete hlavu a pravé rameno a umiestnite nástroj po svojom pravom boku, pričom hradlo sa musí vždy nachádzať pred vaším telom.

Nasadenie popruhu na rameno (Obr. 9)

Upravte dĺžku popruhu tak, aby rezný nástroj bol vždy v rovnoobežnej polohe voči zemi.

Pripojte popruh k závesu.

⚠ VÝSTRAHA:

- **Pozorne dbajte o to, aby ste nástroj mali vždy pod kontrolou. Nedovoľte, aby bol nástroj vychýlený k vám alebo k inej osobe v blízkosti miesta, kde pracujete.** Neudržanie kontroly nad nástrojom môže viesť k vážnemu poraneniu okolostojacich a operátora.

Úprava polohy závesu a popruhu na rameno (Obr. 10)

Ak chcete zmeniť polohu závesu, uvoľnite skrutku na závese. Potom záves posuňte.

Po úprave polohy závesu utiahnite skrutku.

ÚDRŽBA

⚠ VÝSTRAHA:

- **Pred kontrolou alebo údržbou nástroja vždy zabezpečte, aby bol nástroj vypnutý a odpojený zo zásuvky.** Ak ho nevypnete a neodpojíte, môže to viesť k vážnym poraniam osôb v dôsledku náhodného spustenia.

UPOZORNENIE:

- Nikdy nepoužívajte petrolej, benzín, riedidlo, alkohol ani iné podobné látky. Výsledkom ich použitia môžu byť zmena farby, deformácia alebo popraskanie.

Výmena nylonovej struny (Obr. 11)

⚠ VÝSTRAHA:

- **Zabezpečte, aby rezná hlavica s nylonovou strunou bola pred použitím nástroja správne pripevnená k nástroju.** Nesprávne pripevnenie reznej hlavice s nylonovou strunou môže viesť k jej rozpadnutiu a vážnemu poraneniu osôb.

1. Odstráňte uťahovaciu maticu otáčaním proti smeru hodinových ručičiek.
2. Odstráňte cievku a klobúčik. Odstráňte starú nylonovú strunu z cievky.
3. Odrežte si nylonovú strunu s dĺžkou 3 – 6 m. Reznú strunu prehnite na dve polovice, pričom jedno rameno ponechajte o 80 – 100 mm dlhšie než druhé rameno. **(Obr. 12)**
4. Zacviknite stred novej nylonovej struny do zárezu nachádzajúceho sa v strede cievky medzi dvoma drážkami kanálikov pre nylonovú strunu. **(Obr. 13)**
5. Naviňte oba konce pevne okolo drážok kanálikov v smere označenom šípku na cievke.
6. Nainštalujte reznú hlavicu s nylonovou strunou tak, ako je opísané v tomto návode na obsluhu. **(Obr. 14)**

Ak chcete udržať **BEZPEČNOSŤ** a **SPOLAHLIVOSŤ** výrobku, všetky opravy, ostatné úkony údržby alebo úpravy musia byť vykonávané v autorizovaných servisných strediskách spoločnosti Dolmar a musia sa pri tom vždy používať náhradné diely od spoločnosti Dolmar.

INTERVAL ÚDRŽBY

Časti:	Interval:	Postup:
Napájací kábel	Vždy pred použitím	Vizuálne skontrolujte, či nie je nadmerne opotrebovaný alebo poškodený. Ak je poškodený, požiadajte svoje miestne servisné stredisko o opravu.
Skrutka pomocnej rukoväti	Vždy pred použitím	Skontrolujte, či skrutka nie je uvoľnená. Skrutku pritiahnite, ak je uvoľnená. Vymeňte ju, ak je poškodená.
Kryt rezného nástroja (chránič)	Vždy pred použitím	Skontrolujte, či skrutka nie je uvoľnená a či chránič nie je poškodený. Skrutku pritiahnite, ak je uvoľnená. Chránič vymeňte, ak je poškodený.
Rezná hlavica s nylonovou strunou	Každých 10 h	Vizuálne skontrolujte, či nie je nadmerne opotrebovaný alebo poškodený. Ak je poškodený, vymeňte ho.

RIEŠENIE PROBLÉMOV

Pred požiadanim o opravu vykonajte najskôr vlastnú kontrolu. Ak narazíte na problém, ktorý nie je vysvetlený v návode, nepokúšajte sa nástroj rozoberať. Namiesto toho sa obráťte na autorizované servisné strediská spoločnosti Dolmar, ktoré na opravy vždy používajú náhradné diely od spoločnosti Dolmar.

Porucha činnosti	Príčina	Opatrenie
Motor nepracuje.	Zdroj napájania nie je zapojený.	Zapojte nástroj do zdroja napájania.
	Napájací kábel je nefunkčný.	Požiadajte miestne autorizované servisné stredisko o opravu.
	Systém pohonu nepracuje správne.	
Motor sa po krátkom behu zastaví.	Prehriatie	Prestaňte s používaním nástroja a nechajte ho vychladnúť.
Motor nedosiahne maximálne otáčky.	Systém pohonu nepracuje správne.	Požiadajte miestne autorizované servisné stredisko o opravu.
Rezný nástroj sa neotáča: okamžite zastavte zariadenie!	Medzi krytom a reznou hlaviceou s nylonovou strunou sa nachádza cudzí predmet, ako napríklad konár.	Odstráňte cudzí predmet.
	Systém pohonu nepracuje správne.	Požiadajte miestne autorizované servisné stredisko o opravu.
Abnormálne vibrácie: okamžite zastavte zariadenie!	Jeden koniec nylonovej struny je zlomený.	Narazením otáčajúcej sa reznej hlavice s nylonovou strunou o zem vysuňte strunu.
	Systém pohonu nepracuje správne.	Požiadajte miestne autorizované servisné stredisko o opravu.
Rezný nástroj a motor sa nemôžu zastaviť: okamžite odpojte zariadenie od zdroja napájania!	Elektrická alebo elektronická porucha.	Odpojte zariadenie od zdroja napájania a požiadajte miestne autorizované servisné stredisko o opravu.

VOLITEĽNÉ PRÍSLUŠENSTVO

POZOR:

• Toto príslušenstvo alebo doplnky sú odporúčané na používanie s nástrojom od spoločnosti Dolmar, ktorý je opísaný v tomto návode. Používanie iného príslušenstva alebo doplnkov môže predstavovať riziko z hľadiska poranenia osôb. Príslušenstvo alebo doplnky používajte iba na účel, na ktorý sú určené.

Ak potrebujete pomoc alebo ďalšie podrobnosti v súvislosti s týmto príslušenstvom, obráťte sa na miestne servisné stredisko spoločnosti Dolmar.

- Rezná hlavica s nylonovou strunou
- Nylonová struna (rezný drôt)
- Popruh na rameno

POZNÁMKA:

- Niektoré položky v zozname môžu byť súčasťou balenia nástroja ako štandardné príslušenstvo. Môžu sa líšiť v závislosti od konkrétnej krajiny.

Vysvětlivky k přehlednému nákresu

1	Držák kabelu	8	Zábrana	16	Miska
2	Napájecí kabel (tvar se může mezi jednotlivými zeměmi lišit)	9	Kryt žací hlavy (ochrana)	17	Průchodky
3	Zadní rukojeť	10	Žací hlava	18	Cívka
4	Pojistná páčka	11	Popruh přes rameno	19	Pojistný šroub
5	Spínač	12	Nejefektivnější úsek vyžínání	20	Nůž struny
6	Přední rukojeť	13	Rukojeť	21	Krytka
7	Závěs (závěsné oko)	14	Pružná objímka	22	Závěsné oko
		15	Ochranný kryt	23	80 – 100 mm

TECHNICKÉ ÚDAJE

Model	ET-71 C	ET-101 C
Typ rukojeti	Smyčková uzavřená	
Celková délka	1 550 mm	
Čistá hmotnost	4,3 kg	
Trvalý jmenovitý příkon	700 W	1 000 W
Otáčky bez zatížení	6 500 min ⁻¹	6 500 min ⁻¹
Určený žací nástroj	Strunová žací hlava	
Šířka vyžínání	350 mm	
Bezpečnostní třída	□ / II	

- Vzhledem k našemu nepřetržitému programu výzkumu a vývoje jsou zde uvedené technické parametry předmětem změny bez předchozího upozornění.
- Technické údaje se mohou mezi jednotlivými zeměmi lišit.
- Hmotnost na základě metody EPTA-01/2003

Hluk	Průměrná úroveň akustického tlaku		Průměrná úroveň akustického výkonu		Příslušná norma
	Model	L _{PA} (dB(A))	Nestálost K (dB(A))	L _{WA} (dB(A))	
ET-71 C	81,6	2,5	93,75	1,46	EN 50636-2-91
ET-101 C	79,8	2,5	93,4	1,61	

- Používejte chrániče sluchu.

Vibrate	Přední rukojeť		Zadní rukojeť		Příslušná norma nebo směrnice
	Model	a _h (m/s ²)	Nestálost K (m/s ²)	a _h (m/s ²)	
ET-71 C	2,272	1,5	2,222	1,5	EN 50636-2-91
ET-101 C	2,268	1,5	2,248	1,5	















- Deklarovaná hodnota vibrací byla naměřena v souladu se standardní testovací metodou a lze ji využít ke srovnávání strojů mezi sebou.
- Deklarovanou hodnotu vibrací lze také použít k předběžnému posouzení expozice.

⚠ VAROVÁNÍ:

- Úroveň vibrací během skutečného používání nástroje se může od deklarované hodnoty lišit na základě způsobů, jakými se stroj používá.
- Ujistěte se, že znáte bezpečnostní opatření na ochranu obsluhy stroje, které jsou založené na odhadu expozice ve skutečných podmínkách (za předpokladu posouzení všech fází operačního cyklu – kromě doby spuštění také intervalů, kdy je stroj vypnutý a kdy běží naprázdno).

Symbole

Na stroji se používají následující symboly. Než začnete stroj používat, přesvědčte se, že symbolům rozumíte.

-  • Dávejte velký pozor.
-  • Přečtěte si návod k obsluze.
-  • Nebezpečí – dávejte pozor na odletující předměty.
-  • Vzdálenost mezi nástrojem a okolostojícími osobami musí být nejméně 15 m.
-  • Nedovolte přístup kolemjdoucím.
-  • Dodržujte vzdálenost nejméně 15 m.
-  • Používejte přílbu, chrániče zraku a sluchu.
-  • Používejte ochranné rukavice.
-  • Používejte pevnou obuv s protiskluzovou podrážkou. Doporučujeme bezpečnostní obuv s ocelovou špičkou.
-  • Stroj nevystavujte vlhku.
-  • Pokud je napájecí kabel poškozený nebo zamotaný, odpojte síťovou vidlici.
-  • Nepoužívejte nůž.
-  • DVOJITÁ IZOLACE
-  • Pouze pro země EU
Elektrické zařízení nelikvidujte společně s domovním odpadem!
Z důvodu dodržování evropské směrnice týkající se elektrického odpadu a elektronických zařízení a jejich použití v souladu s národními zákony je nutno elektrické zařízení, které dosáhlo konce své životnosti, shromažďovat odděleně a předat firmě zabývající se recyklací šetrnou k životnímu prostředí.

ES PROHLÁŠENÍ O SHODĚ

Pouze pro evropské země

Prohlášení o shodě pro ES je k tomuto návodu k použití připojeno jako Příloha A.

DŮLEŽITÉ BEZPEČNOSTNÍ POKYNY

⚠ VAROVÁNÍ! Pozorně si přečtete veškerá bezpečnostní upozornění a všechny pokyny. Při nedodržení všech níže uvedených pokynů může dojít k úrazu elektrickým proudem, požáru nebo vážnému ublížení na zdraví.

Veškerá bezpečnostní upozornění a pokyny si uložte k pozdějšímu nahlédnutí.

1. Tento přístroj mohou používat děti starší 8 let a osoby se sníženými fyzickými, smyslovými nebo duševními schopnostmi nebo s nedostatečnými zkušenostmi a znalostmi, pokud budou pod dohledem nebo jsou poučeny o bezpečném používání přístroje a chápou související nebezpečí.
2. Děti by si neměly s přístrojem hrát.
3. Seznamte se s ovládacími prvky a správným použitím zařízení.
4. Varování. Řezné prvky pokračují v rotaci i po vypnutí motoru.
5. Nikdy nedovolte používat stroj dětem nebo osobám, které nejsou seznámeny s pokyny.
6. Pokud jsou v blízkosti lidé (zejména děti) nebo zvířata, přestaňte stroj používat.
7. Stroj používejte pouze za denního nebo kvalitního umělého osvětlení.
8. Před použitím stroje a po jakémkoli nárazu zkontrolujte stav případného opotřebení nebo poškození a v případě potřeby zajistěte opravu.
9. Chraňte se před poraněním nástrojem používaným k zastříhávání délky struny. Po vytažení nové vyžínací struny vždy vraťte stroj do normální pracovní polohy.
10. Nikdy nenahrazujte nekovový žací nástroj nástrojem kovovým.
11. Tento stroj není určen pro osoby (včetně dětí) se sníženými fyzickými, smyslovými nebo duševními schopnostmi nebo s nedostatečnými zkušenostmi a znalostmi, pokud nebudou pod dohledem nebo nebudou poučeny o používání stroje osobou odpovědnou za jejich bezpečnost. Děti musí být pod dohledem, aby bylo zaručeno, že si se strojem nebudou hrát.
12. Stroj používejte s maximální možnou pozorností a opatrností.
13. Stroj používejte pouze tehdy, pokud jste v dobré fyzické kondici. Práci provádějte v klidu a opatrně. Používejte zdravý rozum a pamatujte si, že obsluha nebo uživatel je zodpovědný za nehody nebo nebezpečí způsobené jiným osobám nebo jejich majetku.
14. Stroj nikdy nepoužívejte, pokud jste unaveni, cítíte se nemocni nebo jste pod vlivem alkoholu nebo návykových látek.
15. Pokud bude stroj vykazovat jakékoli známky neobvyklého provozu, musí se okamžitě vypnout.
16. Před kontrolou, čištěním nebo prací na stroji, nebo pokud se stroj nepoužívá, ho odpojte od elektrické sítě.
17. Nikdy nepoužívejte náhradní díly nebo příslušenství, které nebyly dodány nebo doporučeny výrobcem.

Určené použití stroje

1. Používejte správné zařízení. Elektrický vyžínáč je určen pouze k vyžínání trávy a řídkého plevelu. Nesmí se používat k jiným účelům, např. ke stříhání živého plotu, protože by mohlo dojít ke zranění.

Osobní ochranné pomůcky

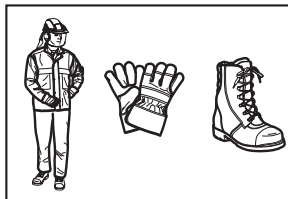
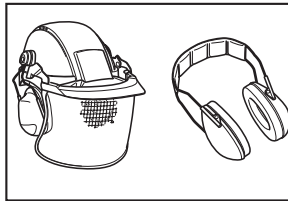

1. Řádně se oblékněte. Oděv musí být funkční a přiměřený, tj. musí být přiléhavý, ale nesmí bránit v pohybu. Nenoste šperky nebo oblečení, které by se mohlo zachytit vysokou trávou. Používejte ochrannou pokrývku hlavy, která zakryje dlouhé vlasy.
2. Při používání stroje vždy noste pevnou obuv s protiskluzovou podrážkou. Tím předejdete zranění a zajistíte si dobrou oporu při chůzi.
3. Noste ochranné brýle nebo chrániče zraku.

Elektrická bezpečnost

1. Vyhňte se nebezpečnému prostředí. Nástroj nepoužívejte na vlhkých nebo mokrych místech nebo za deště. Při vniknutí vody do stroje se zvyšuje nebezpečí úrazu elektrickým proudem.
2. Typ vidlice stroje musí odpovídat zásuvce. Vidlice nikdy žádným způsobem neupravujte. U zemněných strojů nikdy nepoužívejte žádné adaptéry. Při použití neupravených vidlic a odpovídajících zásuvek se sníží nebezpečí úrazu elektrickým proudem.
3. Dávejte pozor, aby během provozu nedošlo ke kontaktu vašeho těla s uzemněnými předměty (např. potrubí, radiátory, sporáky a chladničky). Pokud je vaše tělo uzemněno, existuje zvýšené nebezpečí úrazu elektrickým proudem.
4. Nenamáhejte kabel. Kabel nikdy nepoužívejte k přenášení, tahání nebo odpojení stroje ze zásuvky. Kabel udržujte z dosahu tepla, oleje, ostrých hran nebo pohyblivých dílů. Poškozené nebo zamoтанé kabely zvyšují nebezpečí úrazu elektrickým proudem.
5. Při práci se strojem ve venkovním prostředí používejte prodlužovací kabel vhodný pro venkovní prostředí. Používání kabelu vhodného pro venkovní prostředí sníží nebezpečí úrazu elektrickým proudem.

- Pokud je práce se strojem ve vlhkém prostředí nevyhnutelná, použijte napájení s proudovým chráničem. Používání proudového chrániče sníží nebezpečí úrazu elektrickým proudem.
- Vždy se doporučuje použít napájení s proudovým chráničem se jmenovitým vybavovacím proudem 30 mA nebo méně.
- Dříve než začnete, zkontrolujte stav napájecího a prodlužovacího kabelu kvůli poškození nebo opotřebením.
- Pokud se kabel během používání poškodí, okamžitě ho odpojte od zdroje. Před odpojením zdroje se kabelu nedotýkejte.
- Pokud je kabel poškozen nebo opotřeben, stroj nepoužívejte.
- Prodlužovací kabel neponechávejte v dosahu řezyňch prvků.

Nastartování stroje

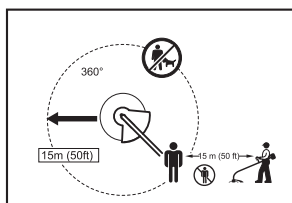

- Ujistěte se, že v pracovním prostoru v okruhu 15 m nejsou žádné děti nebo jiné osoby, a také dávejte pozor na všechna zvířata v blízkosti. Jinak stroj zastavte.
 - Před uvedením do provozu vždy zkontrolujte, zda je bezpečné se strojem pracovat. Zkontrolujte zajištění žací hlavy, krytu a páčky spínače kvůli snadnému přístupu a bezchybné funkci. Zkontrolujte, zda jsou rukojeti čisté a suché a přezkoušejte funkci zapnutí a vypnutí spínače.
 - Před dalším použitím stroje zkontrolujte poškozené díly. Kryt nebo jiný poškozený díl je nutno pečlivě zkontrolovat, abyste zjistili, zda stroj bude správně fungovat a plnit určenou funkci. Zkontrolujete uspořádání a upevnění pohyblivých dílů, porušení dílů, usazení a další podmínky, které mohou ovlivnit provoz stroje. Kryt nebo jiný poškozený díl je nutno nechat pečlivě opravit nebo vyměnit v našem autorizovaném servisním středisku, pokud není někde v návodu uvedena jiná informace.
 - Motor zapínejte pouze tehdy, pokud nemáte ruce a nohy v blízkosti žací hlavy.
 - Před nastartováním se ujistěte, že žací hlava není v kontaktu s tvrdými předměty (např. větve, kameny apod.), protože po nastartování se začne otáčet.
- Ruce ani nohy neponechávejte v blízkosti žací hlavy za všech okolností a zejména při spuštění motoru.
 - Nikdy nesekejte výše než do pasu.
 - Nikdy nepoužívejte stroj na žebříku.
 - Nikdy nepracujte na nestabilních plochách.
 - Nezakopněte. Vždy udržujte rovnováhu. Při práci ve svahu vždy dávejte pozor, kam šlapete. Kráčejte, nikdy neběhejte.
 - Odstraňte písek, kameny, hřebíky apod. nalezené v pracovním prostoru. Cizí předměty mohou poškodit žací hlavu a mohou se odrazit a způsobit vážné zranění.
 - Pokud žací hlava narazí na kameny nebo jiné pevné předměty, okamžitě vypněte motor a žací hlavu zkontrolujte.
 - Před zahájením vyžínání musí žací hlava dosáhnout plné pracovní rychlosti.
 - Během práce vždy držte stroj oběma rukama. Nikdy ho nadržte jen jednou rukou. Vždy noste bezpečnou obuv.
 - Během práce musí být použity všechny ochranné součásti a kryty dodávané se strojem.
 - Kromě případů nouze nikdy nepouštějte ani neházejte stroj na zem, protože by jinak mohlo dojít k jeho vážnému poškození.
 - Při přemísťování nikdy netahejte stroj po zemi, protože by se mohl při tomto způsobu pohybu poškodit.
 - Vždy vytáhněte vidlici ze zásuvky:
 - kdykoli ponecháte stroj bez dozoru;
 - před odstraňováním překážek;
 - před kontrolou, čištěním nebo prací na stroji;
 - před veškerým seřizováním, výměnou příslušenství nebo uskladněním;
 - kdykoli stroj začne vibrovat nebo vydávat neobvyklý hluk;
 - před každým transportem stroje.
 - Stroj nepřetěžujte. Odvede práci lépe a s menší pravděpodobností nebezpečí poranění při rychlosti, na kterou byl zkonstruován.

Pokyny pro údržbu

- Před zahájením prací je nutno zkontrolovat stav žací hlavy, ochranných prvků a ramenního popruhu.
 - Před zahájením údržby, výměny žací hlavy a čištění stroje vypněte motor a vytáhněte vidlici ze zásuvky.
 - Po použití stroje vytáhněte vidlici ze zásuvky a zkontrolujte případné poškození.
 - Zkontrolujte uvolněné šrouby a poškozené díly, např. při vypotřebování přibližně poloviny délky struny ve strunové hlavě.
 - Pokud se stroj nepoužívá, uskladněte ho v suchém prostředí, mimo dosah dětí.
 - Používejte pouze náhradní díly a příslušenství doporučené výrobcem.
 - Za všech okolností dbejte na to, aby byly ventilační otvory bez nečistot.
 - Stroj pravidelně kontrolujte a udržujte, zejména před a po použití. Opravy stroje nechte provádět pouze v našem autorizovaném servisním středisku.
- ## Provoz
- Nikdy nepoužívejte stroj s poškozeným nebo nenasazeným krytem.
 - Stroj používejte pouze za dobrého světla a viditelnosti. Během zimního období dávejte pozor na kluzké nebo mokré povrchy, led a sníh (hrozí nebezpečí uklouznutí). Vždy noste bezpečnou obuv.
 - Chraňte si nohy a ruce před zraněním žací hlavou.

- Rukojetí udržujte suché, čisté, bez oleje a mastnoty.
- K čištění stroje nikdy nepoužívejte vodu.

TYTO POKYNY SI ULOŽTE.

⚠ VAROVÁNÍ:

NEDOVOLTE, aby vaše pohodlnost nebo zkušenosti (nabyté opakovaným používáním výrobku) nahradily přísné zásady bezpečného používání tohoto výrobku. Při ZNEUŽITÍ nebo chybě při dodržování bezpečnostních pokynů v této příručce může dojít k závažnému poranění.

POPIS DÍLŮ (Obr. 1)

POPIS FUNKCÍ

⚠ VAROVÁNÍ:

- Před seřizováním nebo kontrolou funkcí stroje si vždy ověřte, že je stroj vypnutý a odpojený od sítě. Při opomenutí vypnutí a odpojení může dojít k závažnému poranění způsobenému náhodným spuštěním.

Funkčnost síťového vypínače (Obr. 2)

⚠ VAROVÁNÍ:

- Před zapojením stroje do sítě vždy přezkoušejte, zda spínač pracuje správně a při uvolnění se vrací do polohy „OFF“. Nemačkejte spínač silou bez posunutí pojistné páčky. Mohlo by dojít k jeho poškození. Při práci s nástrojem, u něhož se spínač nepohybuje správně, může dojít ke ztrátě kontroly a závažnému osobnímu poranění.

Aby nedošlo k náhodnému stisku spínače, pod rukojetí je umístěna pojistná páčka.

Chcete-li stroj spustit, posuňte pojistnou páčku dopředu a poté stiskněte spínač. Chcete-li stroj zastavit, spínač uvolněte.

Strunová žací hlava (Obr. 3)

UPOZORNĚNÍ:

- Pokud se hlava točí ve vysokých otáčkách, nepokoušejte se o vysunutí struny z hlavy. Při nárazu ve vysokých otáčkách se může strunová žací hlava poškodit.
- Mechanismus vysunutí struny nemusí pracovat správně, pokud se hlava nebude otáčet.

Strunová žací hlava představuje dvojitý výžinací prvek s poloautomatickým posuvem struny.

Chcete-li nylonovou strunu vysunout, během otáčení udeřte žací hlavou o zem.

POZNÁMKA:

- Pokud se nylonová struna během úderu hlavou nevysune, odviňte/vyměňte ji podle pokynů popsanych v odstavci „Údržba“.

Držák kabelu (Obr. 4)

Ze síťového kabelu vytvořte malou smyčku a tu zavěste na držák.

SESTAVENÍ

⚠ VAROVÁNÍ:

- Než budete na stroji provádět jakékoli práce, vždy se přesvědčte, že je vypnutý a odpojený od sítě. Při opomenutí vypnutí a odpojení může dojít k závažnému poranění způsobenému náhodným spuštěním.
- Stroj nikdy nespouštějte, pokud není kompletně sestaven. Při opomenutí vypnutí a odpojení může dojít k závažnému poranění způsobenému náhodným spuštěním.

Instalace rukojetí (Obr. 5)

⚠ VAROVÁNÍ:

- Nesundávejte ani nestahujte rozpěrku. Rozpěrka slouží k zachování určité vzdálenosti mezi oběma rukama. Při umístění rukojetí/zábrany do blízkosti další rukojetí mimo vzdálenost překračující délku rozpěrky může dojít ke ztrátě kontroly a závažnému poranění obsluhy.

Rukojeť a zábranu nasadte na pružnou část hřídelové trubice. Upravte polohu rukojetí a poté ji čtyřmi šrouby utáhněte.

Instalace ochranného krytu (Obr. 6)

⚠ VAROVÁNÍ:

- Stroj nikdy nepoužívejte bez ochranného krytu. Jinak může dojít k závažnému poranění.

⚠ UPOZORNĚNÍ:

- Dávejte pozor, abyste se o nůž ke zkracování nylonové struny sami neporanili.

- Ochranný kryt nasadte na trubici.
- Otvor v krytu nastavte proti drážce na kovové části trubice.
- Utáhněte je šroubem.

Instalace strunové žací hlavy (Obr. 7)

UPOZORNĚNÍ:

- Používejte pouze originální strunovou žací hlavu.

POZNÁMKA:

- Před použitím sundejte krytku nože struny.

Abyste mohli strunovou žací hlavu snadno vyměnit, otočte stroj vzhůru nohama.

- Misku nasadte na osu.
- Konce nylonové struny protáhněte průchodkami, aby vyčnívaly z misky.
- Cívku nasadte na osu.
- Zatlačte ji do misky.
- Misku i cívku přidržíte a poté je utáhněte pojistným šroubem (ve směru hod. ručiček).

Chcete-li strunovou žací hlavu sundat, přidržte misku a pojistným šroubem otáčejte proti směru hodinových ručiček.

PROVOZ

Správné zacházení s nástrojem

Správná pozice (Obr. 8)

⚠ VAROVÁNÍ:

- Stroj mějte vždy vpravo od sebe, aby se jeho zábrana nacházela vždy před vašim tělem. Správná poloha stroje je důležitá pro maximální kontrolu a snižuje nebezpečí závažného poranění.

⚠ UPOZORNĚNÍ:

- Pokud strunová žací hlava během práce náhodou narazí na kámen nebo tvrdý předmět, nástroj zastavte a zkontrolujte případné poškození. Pokud je strunová žací hlava poškozena, okamžitě ji vyměňte. Používání poškozené strunové žací hlavy může způsobit závažné poranění.

Popruh přes rameno si přetáhněte přes pravou paži a hlavu a nasadte na levé rameno. Stroj ponechte po své pravé straně, abyste měli zábranu vždy před sebou.

Připojení popruhu přes rameno (Obr. 9)

Délku popruhu si upravte tak, aby byla žací hlava paralelně k zemi.

Připojte závěsné oko a popruh.

⚠ VAROVÁNÍ:

- **Za všech okolností věnujte mimořádnou pozornost zachování kontroly nad strojem. Nedovolte, aby se stroj stočil k vám nebo směrem k někomu v pracovním prostoru.** Při ztrátě kontroly nad strojem může dojít k vážnému zranění kolemjdoucích a obsluhy.

Nastavení polohy závěsného oka a popruhu přes rameno (Obr. 10)

Chcete-li změnit polohu závěsného oka, uvolněte šroub na závěsu. Poté závěsné oko přesuňte.

Po změně polohy závěsného oka šroub utáhněte.

ÚDRŽBA

⚠ VAROVÁNÍ:

- **Než budete provádět kontrolu nebo údržbu stroje, vždy se přesvědčte, že je vypnutý a odpojený ze sítě.** Při opomenutí vypnutí a odpojení může dojít k závažnému poranění způsobenému náhodným spuštěním.

UPOZORNĚNÍ:

- Nikdy nepoužívejte automobilový benzín, technický benzín, ředidlo, alkohol nebo podobné prostředky. Jinak může dojít ke změně zabarvení, deformacím nebo prasklinám.

INTERVAL ÚDRŽBY

Součást:	Interval:	Jak na to:
Napájecí kabel	Před každým použitím	Proveďte vizuální kontrolu, zda není opotřebovaný nebo poškozený. Pokud je poškozený, požádejte místní servisní středisko o opravu.
Přídavný šroub držadla	Před každým použitím	Zkontrolujte, zda šroub není povolen. Povolený šroub utáhněte. Pokud je šroub poškozen, vyměňte ho.
Kryt žací hlavy (ochrana)	Před každým použitím	Zkontrolujte, zda šroub není povolen a zda není ochranný kryt poškozen. Povolený šroub utáhněte. Pokud je ochranný kryt poškozen, vyměňte ho.
Strunová žací hlava	Každých 10 hodin	Proveďte vizuální kontrolu, zda není opotřebována nebo poškozena. Pokud je poškozena, vyměňte ji.

Výměna nylonové struny (Obr. 11)

⚠ VAROVÁNÍ:

- **Před zahájením práce si ověřte, zda je strunová žací hlava správně připevněna ke stroji.** Při nesprávném zajištění může strunová žací hlava odlétnout od stroje a způsobit závažné poranění.

1. Otáčením proti směru hodinových ručiček odstraňte pojistný šroub.
2. Sundejte cívku a misku. A z cívky vyndejte starou nylonovou strunu.
3. Odřízněte kus nylonové struny v délce 3 – 6 m. Strunu přeložte na dvě poloviny a jednu polovinu ponechte asi o 80 – 100 mm delší než druhou. **(Obr. 12)**
4. Střed nové nylonové struny zahákněte za výřez ve středu cívky mezi dvěma vodicími kanálky určenými pro strunu. **(Obr. 13)**
5. Oba konce struny pevně navíňte do vodicích kanálků ve směru vyznačeném na cívce.
6. Strunovou žací hlavu nainstalujte podle pokynů v tomto návodu. **(Obr. 14)**

Chcete-li zachovat BEZPEČNOST a SPOLEHLIVOST výrobku, veškerou další údržbu nebo seřizování musí provádět autorizované servisní středisko Dolmar, které k opravám vždy využívá náhradní díly značky Dolmar.

ŘEŠENÍ ZÁVAD

Dříve než se obrátíte na servis, proveďte nejprve svou vlastní kontrolu. Pokud narazíte na problém, který není v tomto návodu vysvětlen, nepokoušejte se stroj rozebírat. Raději se obraťte na autorizované servisní středisko Dolmar, které k opravám vždy využívá náhradních dílů značky Dolmar.

Stav poruchy	Příčina	Řešení
Motor se netočí.	Není připojeno napájení.	Zapojte vidlici do zásuvky.
	Napájecí kabel je poškozen.	Požádejte místní autorizované servisní středisko o opravu.
	Pohonný systém nefunguje správně.	
Motor se po chvíli používání zastavuje.	Přehřátí.	Přestaňte stroj používat a nechte ho vychladnout.
Stroj nedosahuje maximálních otáček.	Pohonný systém nefunguje správně.	Požádejte místní autorizované servisní středisko o opravu.
Žací hlava se netočí: stroj okamžitě zastavte!	Cizí předmět, například větev, uvízl mezi krytem a strunovou žací hlavou.	Odstraňte cizí předmět.
	Pohonný systém nefunguje správně.	Požádejte místní autorizované servisní středisko o opravu.
Neobvyklé vibrace: stroj okamžitě zastavte!	Jeden konec nylonové struny se ulomil.	Rotující strunovou žací hlavou udeřte proti zemi, aby se vysunula struna.
	Pohonný systém nefunguje správně.	Požádejte místní autorizované servisní středisko o opravu.
Žací hlavu a motor nelze zastavit. Okamžitě odpojte přívod napětí!	Došlo k závadě na elektrickém nebo elektronickém systému.	Odpojte síťové napájení a požádejte místní autorizované servisní středisko o opravu.

VOLITELNÉ PŘÍSLUŠENSTVÍ

UPOZORNĚNÍ:

- Se strojem Dolmar popisovaným v tomto návodu se doporučuje používat následující příslušenství nebo doplňky. Při použití jiného příslušenství nebo doplňků může vzniknout nebezpečí zranění osob. Příslušenství nebo doplňky používejte pouze k jejich uvedeným účelům.

Pokud budete potřebovat pomoc a další podrobnosti ohledně těchto příslušenství, obraťte se na místní servisní středisko Dolmar.

- Strunová žací hlava
- Nylonová struna (žací prvek)
- Popruh přes rameno

POZNÁMKA:

- Některé položky ze seznamu mohou být součástí dodávky jako standardní příslušenství. Mezi jednotlivými zeměmi se mohou lišit.

Legendă pentru vederea detaliată

1 Suport cablu	9 Apărătoare (protecție) dispozitiv de tăiere	16 Taler
2 Cablu de alimentare (fișa poate fi diferită, în funcție de țară)	10 Dispozitiv de tăiere	17 Orificii
3 Mâner spate	11 Curea pentru umăr	18 Bobină
4 Buton de blocare	12 Zona de tăiere cea mai eficientă	19 Șurub de blocare
5 Trăgaci întrerupător	13 Mâner	20 Lamă pentru tăierea firului de nailon
6 Mâner frontal	14 Piesă din cauciuc	21 Capac
7 Agățătoare (punct de agățare)	15 Protecție	22 Agățătoare
8 Piedică		23 80 – 100 mm

DATE TEHNICE

Model	ET-71 C	ET-101 C
Tipul mânerului	Mâner tip buclă	
Lungime totală	1.550 mm	
Greutate netă	4,3 kg	
Putere nominală continuă	700 W	1.000 W
Turație la mers în gol	6.500 min ⁻¹	6.500 min ⁻¹
Dispozitiv de tăiere utilizabil	Cap de tăiere cu fir de nailon	
Lățime de tăiere	350 mm	
Clasă de siguranță	□/II	

- Datorită programului nostru continuu de cercetare și dezvoltare, datele tehnice pot fi modificate fără aviz prealabil.
- Acestea pot diferi de la o țară la alta.
- Greutate în conformitate cu Procedura EPTA 01/2003

Zgomot	Nivelul mediu de presiune acustică		Nivelul mediu de putere acustică		Standard aplicabil
	Model	L _{PA} (dB (A))	Coeficient de nesiguranță K (dB (A))	L _{WA} (dB (A))	
ET-71 C	81,6	2,5	93,75	1,46	EN 50636-2-91
ET-101 C	79,8	2,5	93,4	1,61	

- Purgați antifoane.

Vibrații	Mâner frontal		Mâner spate		Standard sau directivă aplicabil(ă)
	Model	a _n (m/s ²)	Coeficient de nesiguranță K (m/s ²)	a _n (m/s ²)	
ET-71 C	2,272	1,5	2,222	1,5	EN 50636-2-91
ET-101 C	2,268	1,5	2,248	1,5	

- Nivelul de vibrații declarat a fost măsurat în conformitate cu metoda de test standard și poate fi utilizat pentru compararea unei uneelte cu o alta.
- Nivelul de vibrații declarat poate fi, de asemenea, utilizat într-o evaluare preliminară a expunerii.

⚠ AVERTISMENT:

- Nivelul de vibrații în timpul utilizării reale a uneeltei electrice poate diferi de valoarea nivelului declarat, în funcție de modul în care este utilizată unealta.
- Identificați măsurile de siguranță pentru a proteja utilizatorul, măsuri bazate pe o estimare a expunerii în condiții reale de utilizare (luând în considerare toate fazele ciclului de funcționare, ca de exemplu timpul în care unealta a fost oprită sau a funcționat în gol, pe lângă timpul de declanșare).

Simboluri

Mai jos sunt prezentate simbolurile utilizate pentru echipament. Asigurați-vă că înțelegeți semnificația acestora înainte de utilizare.



- Acordați o atenție deosebită.



- Citiți manualul de instrucțiuni.



- Pericol; atenție la obiectele proiectate.



- Distanța dintre unealtă și persoanele din apropiere trebuie să fie de cel puțin 15 m.



- Persoanele aflate în zonă trebuie să stea la distanță.



- Păstrați o distanță de cel puțin 15 m.



- Purtați cască, ochelari de protecție și antifoane.



- Purtați mănuși de protecție.



- Purtați încălțăminte solidă, cu talpă antiderapantă. Se recomandă cizme cu bombeu metalic.



- Nu expuneți la umezeală.



- Scoateți fișa din priză în cazul în care cablul este deteriorat sau încurcat.



- Nu utilizați cuțitul.



- DUBLĂ IZOLAȚIE



- Numai pentru țările UE
Nu aruncați echipamentul electric împreună cu deșeurile menajere obișnuite!
Conform directivei europene privind deșeurile de echipamente electrice și electronice și implementarea acesteia în conformitate cu legislația națională, echipamentele electrice care urmează să fie scoase din uz trebuie să fie colectate separat și predate unui centru de reciclare care respectă siguranța mediului înconjurător.

DECLARAȚIE DE CONFORMITATE CE

Doar pentru țările europene

Declarația de conformitate CE este inclusă ca Anexa A la prezentul manual de instrucțiuni.

INSTRUCȚIUNI IMPORTANTE PRIVIND SIGURANȚA

⚠ AVERTISMENT! Citiți toate avertismentele și instrucțiunile cu privire la siguranță. Nerespectarea avertismentelor și instrucțiunilor poate duce la electrocutare, incendiu și/sau vătămări grave.

Păstrați toate avertismentele și instrucțiunile pentru a le putea consulta ulterior.

1. Acest aparat poate fi utilizat de către copiii de peste 8 ani și de către persoane cu capacități fizice, senzoriale sau mentale reduse ori fără experiență și cunoștințe cu condiția ca acestea să fie supravegheate sau instruite cu privire la utilizarea aparatului într-un mod sigur și să conștientizeze pericolele la care se pot expune.
2. Li se va interzice copiilor să se joace cu aparatul.
3. Familiarizați-vă cu comenzile și modul corect de utilizare a unelei.
4. Avertisment. Elementele de tăiere continuă să se rotească după oprirea motorului.
5. Interziceți copiilor și persoanelor nefamiliarizate cu aceste instrucțiuni să utilizeze unealta.
6. Nu utilizați unealta atunci când în apropiere se află alte persoane, mai ales copii, sau animale de companie.
7. Utilizați unealta numai pe timp de zi sau în condiții bune de lumină artificială.
8. Înainte de a utiliza unealta și după orice lovitură, verificați dacă există semne de uzură sau deteriorare și reparați după caz.
9. Aveți grijă să nu vă răniți în dispozitivele montate pentru tăierea firului de nailon. După prelungirea firului de tăiere nou, readuceți unealta în poziția normală de funcționare înainte de a o porni.
10. Nu înlocuiți niciodată dispozitivele de tăiere nemetale cu dispozitive de tăiere metalice.
11. Acest aparat nu este destinat utilizării de către persoanele (inclusiv copii) cu capacități fizice, senzoriale sau mentale reduse sau de către persoanele care nu au experiență sau nu dețin cunoștințele necesare, dacă aceste persoane nu sunt supravegheate sau nu au fost instruite cu privire la utilizarea aparatului de către o persoană responsabilă de siguranța lor. Copiii vor fi supravegheați pentru a avea siguranța că nu se joacă cu aparatul.
12. Utilizați unealta cu cea mai mare grijă și atenție.
13. Utilizați unealta numai dacă starea dvs. de sănătate fizică este bună. Efectuați toate lucrările cu calm și atenție. Fiți rațional și logic și nu uitați că operatorul sau utilizatorul este răspunzător de pericolele sau accidente care se pot produce asupra oamenilor sau bunurilor.
14. Nu utilizați unealta atunci când sunteți obosit, bolnav sau sub influența alcoolului sau medicamentelor.
15. Unealta trebuie oprită imediat dacă apar semne de funcționare anormală.
16. Scoateți din priză cablul de alimentare înainte de verificarea, curățarea sau repararea/întreținerea unelei și atunci când nu o utilizați.
17. Nu utilizați piese de schimb sau accesorii nefurnizate sau nerecomandate de către producător.

Domeniu de utilizare

1. Utilizați unealta adecvată lucrării pe care o efectuați. Trimmerul electric pentru iarbă este destinat exclusiv tăierii ierburilor și a buruienilor de mici dimensiuni. Nu îl utilizați în alt scop, de exemplu pentru tăierea gardurilor vii; se pot produce vătămări corporale.

Echipamentul de protecție personală

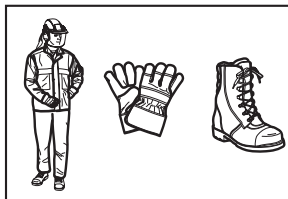
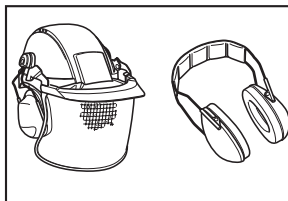

1. Purtați îmbrăcăminte adecvată. Aceasta trebuie să fie practică și adecvată, cu alte cuvinte să fie strânsă pe corp, dar să ofere libertate de mișcare. Nu purtați bijuterii sau îmbrăcăminte care s-ar putea încurca în iarbă înaltă. Persoanele cu părul lung trebuie să poarte articole de protecție a părului.
2. Atunci când utilizați unealta, purtați încălțăminte rezistentă cu talpă antiderapantă. Astfel, veți fi protejați împotriva leziunilor și vă veți asigura un bun echilibru.
3. Purtați ochelari de protecție.

Siguranța electrică

1. Evitați zonele periculoase. Nu utilizați unealta în locuri umede sau pe timp de ploaie. Apa care pătrunde în unealtă poate mări pericolul de electrocutare.
2. Fișele cablurilor de alimentare trebuie să se potrivească prizelor de curent. Nu modificați fișa. Nu folosiți adaptoare pentru uneltele electrice cu împănântare. Fișele nemodificate și prizele potrivite reduc pericolul de electrocutare.
3. În timpul funcționării unelei, evitați contactul fizic cu obiecte supratereane sau subterane, de exemplu țevi, conducte de încălzire, mașini de gătit, frigidere. Pericolul de electrocutare este mai mare atunci când corpul dvs. nu este izolat electric.
4. Nu utilizați cablul în alte scopuri, de exemplu pentru a transporta, trage sau scoate din priză unealta. Feriți cablul de sursele de căldură, de ulei, de marginile ascuțite sau de piesele mobile. Un cablu deteriorat sau încurcat poate crește riscul de electrocutare.
5. Atunci când utilizați o unealtă electrică în aer liber, folosiți un prelungitor special destinat utilizării în aer liber. Utilizarea unui astfel de cablu reduce pericolul de electrocutare.

- Dacă nu puteți evita utilizarea unelei electrice într-un loc umed, folosiți o sursă de alimentare prevăzută cu un dispozitiv de curent rezidual (RCD). Utilizarea unui RCD reduce pericolul de electrocutare.
- Se recomandă utilizarea în permanență a unei surse de alimentare prevăzute cu un RCD cu un curent rezidual nominal de 30 mA sau mai puțin.
- Înainte de utilizare, verificați dacă există semne de deteriorare sau îmbătrânire pe cablurile de alimentare și prelungitoare.
- Dacă, în timpul utilizării, cablul se deteriorează, scoateți-l imediat din priză. Nu atingeți cablul înainte de a-l scoate din priză.
- Nu utilizați unealta în cazul în care cablul este deteriorat sau uzat.
- Feriți cablul prelungitor de elementele de tăiere.
- Utilizați unealta numai în condiții bune de lumină și vizibilitate. În timpul iernii, fiți atent la zonele alunecoase sau umede, gheață și zăpadă (pericol de alunecare). Adoptați întotdeauna o bună poziție a picioarelor.
- Aveți grijă să nu vă răniți mâinile și picioarele în dispozitivul de tăiere.
- Feriți-vă mâinile și picioarele de dispozitivele de tăiere, mai ales atunci când porniți motorul.
- Nu tăiați mai sus de zona taliei dvs.
- Nu puneți în funcțiune unealta atunci când vă aflați pe o scară.
- Nu lucrați pe suprafețe instabile.
- Mențineți o poziție normală a corpului. Păstrați-vă echilibrul în permanență. Aveți grijă să nu vă dezechilibrați atunci când lucrați pe teren inclinat. Pășiiți în ritm normal, nu alergați.
- Îndepărtați nisipul, pietrele, cuiele etc. din zona în care lucrați. Corpurile străine pot deteriora dispozitivul de tăiere și pot fi proiectate, provocând vătămări corporale grave.
- Dacă dispozitivul de tăiere atinge pietre sau alte obiecte tari, opriți imediat motorul și verificați dispozitivul.
- Înainte de a începe să tăiați, lăsați dispozitivul de tăiere să ajungă la turația maximă.
- Țineți unealta cu ambele mâini pe durata utilizării. Nu o țineți niciodată cu o singură mână. Adoptați întotdeauna o bună poziție a picioarelor.
- Este obligatorie folosirea tuturor dispozitivelor de protecție, de exemplu apărătoarele, în timpul funcționării.
- Nu lăsați să cadă și nu aruncați unealta la pământ decât în cazuri de urgență; în caz contrar, unealta se poate deteriora grav.
- Nu mișcați unealta dintr-un loc în altul trăgând-o pe sol; se poate deteriora dacă este mișcată în acest mod.
- Scoateți din priză cablul de alimentare:
 - atunci când lăsați unealta nesupravegheată;
 - înainte de a îndepărta un obiect blocat;
 - înainte de a verifica și efectua operațiuni de curățare sau reparație;
 - înainte de a efectua reglaje, schimba accesorii sau depozita unealta;
 - atunci când unealta începe să vibreze anormal;
 - atunci când transportați unealta.
- Nu suprasolicitați unealta. Aceasta va funcționa mai bine și cu risc redus de accidentare la sarcina pentru care a fost concepută.

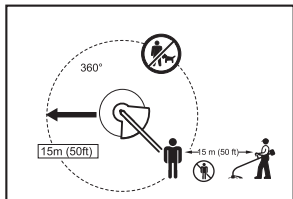

- Asigurați-vă că pe o rază de 15 metri de la mașină (50 ft) nu se află copii sau alte persoane; de asemenea, fiți atent la prezența animalelor în apropierea zonei de lucru. Dacă în acest perimetru se află copii, alte persoane sau animale, nu folosiți unealta.
- Înainte de a pune în funcțiune unealta, verificați dacă sunt îndeplinite cerințele de siguranță. Verificați dacă dispozitivul de tăiere, apărătoarea aferentă și trăgaciul întrerupătorului/butonul funcționează ușor și corect. Verificați dacă mânerul este curat și uscat și testați funcționarea butonului de pornire/oprire.
- Verificați dacă există piese deteriorate înainte de mai utiliza unealta. Verificați cu atenție apărătoarea sau altă piesă deteriorată pentru a vă asigura că va funcționa corespunzător și în scopul pentru care a fost concepută. Verificați alinierea, prinderea, integritatea și montarea pieselor mobile și orice altă situație care ar putea influența funcționarea unelei. Apărătoarea sau altă piesă deteriorată trebuie reparată sau înlocuită în mod corespunzător la un centru de service autorizat, dacă nu se specifică altfel în manual.
- Feriți mâinile și picioarele de dispozitivul de tăiere atunci când porniți motorul.
- Înainte de a porni motorul, asigurați-vă că dispozitivul de tăiere nu atinge obiecte tari, ca de exemplu crengi, pietre etc., deoarece dispozitivul se învârtă în momentul pornirii.

Metoda de utilizare

- Nu puneți în funcțiune unealta dacă dispozitivele de protecție sunt deteriorate sau lipsesc.

Instrucțiuni de întreținere

- Înainte de a începe să lucrați, verificați starea dispozitivului de tăiere, a dispozitivelor de protecție și a curelei pentru umăr.
- Opriți motorul și scoateți din priză cablul de alimentare înainte de a efectua operațiuni de întreținere și curățare asupra unelei și înainte de a înlocui dispozitivul de tăiere.
- După utilizare, scoateți din priză cablul de alimentare și examinați unealta, pentru a identifica eventualele semne de deteriorare.
- Verificați dacă există elemente de fixare slăbite și piese deteriorate, de exemplu reducerea la aproape jumătate a capacității de tăiere a dispozitivului de tăiere.

5. Atunci când nu utilizați unealta, păstrați-o într-un loc uscat, încuiat și la care copiii nu pot ajunge.
6. Utilizați exclusiv piesele de schimb și accesoriile recomandate de producător.
7. Aveți grijă ca orificiile de ventilație să nu fie astupate de resturi.
8. Efectuați periodic operațiunile de verificare și întreținere, mai ales înainte/după utilizare. Operațiunile de reparație trebuie efectuate numai de către un centru de service autorizat.
9. Mănerul trebuie să fie în permanență uscat, curat și fără urme de ulei sau grăsime.
10. Nu curățați unealta cu apă.

PĂSTRĂȚI ACESTE INSTRUCȚIUNI.

⚠️ AVERTISMENT:

NU ignorați respectarea cu strictețe a regulilor de siguranță bazându-vă pe faptul că sunteți deja familiarizat cu produsul (în urma utilizării îndelungate). UTILIZAREA INCORECTĂ sau nerespectarea regulilor de siguranță menționate în acest manual poate provoca vătămări corporale grave.

DESCRIEREA PIESELOR COMPONENTE (Fig. 1)

DESCRIEREA FUNCȚIILOR

⚠️ AVERTISMENT:

- Asigurați-vă întotdeauna că unealta este oprită și cablul de alimentare scos din priză înainte de a efectua reglaje sau de a verifica funcțiile uneltei. În caz contrar, pornirea accidentală a uneltei poate provoca vătămări corporale grave.

Funcția butonului de pornire/oprire (Fig. 2)

⚠️ AVERTISMENT:

- Înainte de a introduce în priză cablul de alimentare, verificați dacă trăgaciul întrerupătorului funcționează corect și dacă revine în poziția „OFF” după ce este eliberat. Nu forțați trăgaciul; verificați mai întâi dacă butonul de blocare glisant este în poziția de deblocare. În caz contrar, trăgaciul se poate rupe. Funcționarea incorectă a butonului de pornire/oprire poate duce la pierderea controlului asupra uneltei și poate cauza vătămări corporale grave.

Unealta este prevăzută cu un buton de blocare, care are rolul de a împiedica acționarea accidentală a trăgaciului. Pentru a porni unealta, împingeți butonul înainte, apoi apăsați trăgaciul. Eliberați trăgaciul pentru a opri unealta.

Capul de tăiere cu fir de nailon (Fig. 3)

OBSERVAȚIE:

- Nu încercați să alimentați prin lovire capul de tăiere în timp ce unealta funcționează la turație ridicată. În caz contrar, capul de tăiere cu fir de nailon se poate deteriora.
- Mecanismul de alimentare prin lovire nu va funcționa corect în cazul în care capul nu se rotește.

Capul de tăiere cu fir de nailon este un cap cu fir dublu, prevăzută cu un mecanism de alimentare prin lovire. Pentru a desfășura firul de nailon, loviți capul de tăiere de sol în timp ce acesta se rotește.

NOTĂ:

- Dacă firul nu se desfășoară prin lovire, înfășurați/înlocuiți firul urmând procedura descrisă în capitolul „Întreținerea”.

Supportul pentru cablu (Fig. 4)

Strângeți cablul într-o buclă mică și agățați-l de suport.

ASAMBLAREA

⚠️ AVERTISMENT:

- Asigurați-vă întotdeauna că unealta este oprită și cablul de alimentare scos din priză înainte de a efectua lucrări asupra sa. În caz contrar, pornirea accidentală a uneltei poate provoca vătămări corporale grave.
- Nu porniți unealta dacă nu este complet asamblată. Funcționarea în stare parțial asamblată poate provoca vătămări corporale grave în urma pornirii accidentale.

Montarea mânerului (Fig. 5)

⚠️ AVERTISMENT:

- Nu îndepărtați și nu micșorați distanțierul. Acesta păstrează o anumită distanță între mâinile operatorului. Montarea ansamblului mâner/piedică prea aproape de celălalt mâner, depășind lungimea distanțierului, poate provoca pierderea controlului asupra uneltei și vătămări corporale grave.

Montați mânerul și piedica pe partea din cauciuc de pe tubul axului. Reglați poziția mânerului, apoi strângeți-l cu cele patru șuruburi.

Montarea protecției (Fig. 6)

⚠️ AVERTISMENT:

- Nu utilizați unealta fără protecția montată. În caz contrar, puteți suferi vătămări corporale grave.

⚠️ ATENȚIE:

- Aveți grijă să nu vă răniți în lama pentru tăierea firului de nailon.
1. Montați protecția pe ax.
 2. Aduceți orificiul protecției deasupra fantei de pe partea metalică a axului.
 3. Strângeți-le cu șurubul.

Montarea capului de tăiere cu fir de nailon (Fig. 7)

OBSERVAȚIE:

- Utilizați un cap de tăiere original.

NOTĂ:

- Scoateți capacul de pe lama de tăiere a firului înainte de a utiliza unealta.

Așezați unealta invers, pentru a înlocui mai ușor capul de tăiere cu fir de nailon.

1. Montați talerul pe ax.
2. Introduceți firele de nailon prin orificii astfel încât să iasă din taler.
3. Montați bobina pe ax.
4. Fixați bobina în taler, prin apăsare.
5. Țineți talerul și bobina și fixați-le cu șurubul de blocare; strângeți șurubul în sensul acelor de ceasornic.

Pentru a scoate capul de tăiere, țineți talerul și rotiți șurubul în sens invers acelor de ceasornic.

FUNCȚIONAREA

Manevrarea corectă

Poziția corectă (Fig. 8)

⚠️ AVERTISMENT:

- **Țineți unealta pe partea dreaptă, astfel încât piedica să se afle în permanență în fața dvs.** O poziție corectă a uneltei vă asigură controlul maxim și reduce pericolul vătămărilor corporale grave.

⚠️ ATENȚIE:

- **Dacă, în timpul funcționării, capul de tăiere cu fir de nailon atinge din greșeală o piatră sau un obiect tare, opriți unealta și verificați dacă prezintă semne de deteriorare. Înlocuiți imediat capul de tăiere dacă s-a deteriorat.** Utilizarea unui cap de tăiere cu fir de nailon deteriorat poate provoca vătămări corporale grave.

Așezați cureaua pe umărul stâng introducând capul și mâna dreaptă prin curea; țineți unealta pe partea dreaptă și aveți grijă ca piedica să fie permanent orientată spre dvs.

Fixarea curelei pentru umăr (Fig. 9)

Reglați lungimea curelei astfel încât dispozitivul de tăiere să fie paralel cu solul.

Cuplați cureaua în agățătoare.

⚠️ AVERTISMENT:

- **Fiți extrem de atent și mențineți permanent controlul asupra uneltei. Nu lăsați unealta să devieze spre dvs. sau spre alte persoane aflate în apropiere.** Pierderea controlului asupra uneltei poate cauza accidentarea gravă a operatorului și a persoanei din apropiere.

Reglarea poziției agățătorii și a curelei pentru umăr (Fig. 10)

Pentru a schimba poziția agățătorii, slăbiți șurubul de pe agățătoare. După aceea, mișcați agățătoarea în poziția dorită.

După ce ați poziționat agățătoarea, strângeți șurubul.

ÎNȚREȚINEREA

⚠️ AVERTISMENT:

- **Asigurați-vă întotdeauna că unealta este oprită și cablul de alimentare scos din priză înainte de a efectua operațiuni de verificare sau întreținere asupra uneltei.** În caz contrar, pornirea accidentală a uneltei poate provoca vătămări corporale grave.

OBSERVAȚIE:

- Nu folosiți niciodată benzină, neofalină, diluant, alcool sau substanțe asemănătoare. Se pot produce decolorări, deformări sau fisuri.

Înlocuirea firului de nailon (Fig. 11)

⚠️ AVERTISMENT:

- **Verificați dacă este bine fixat capul de tăiere cu fir de nailon înainte de a pune în funcțiune unealta.** Fixarea necorespunzătoare a capului poate duce la desprinderea sa și la vătămări corporale grave.

1. Scoateți șurubul de blocare rotindu-l în sens invers acelor de ceasornic.
2. Scoateți bobina și talerul. Scoateți firul vechi din bobină.
3. Tăiați un fir de 3 – 6 m. Plițiți-l în două și lăsați o parte cu 80 – 100 mm mai lungă. (Fig. 12)
4. Prindeți partea din mijloc a firului nou de fanta din centrul bobinei, între cele două canale prevăzute pentru fir. (Fig. 13)
5. Înfășurați ambele capete pe canale în direcția indicată de săgeata de pe bobină.
6. Montați capul de tăiere conform instrucțiunilor din acest manual. (Fig. 14)

Pentru ca produsul să fie în permanență SIGUR și FIABIL, reparațiile, lucrările de întreținere și reglajele vor fi efectuate de către un centru de service Dolmar autorizat, folosindu-se întotdeauna piese de schimb Dolmar.

INTERVAL DE ÎNȚREȚINERE

Piese:	Interval:	Operațiuni:
Cablul de alimentare	Înainte de fiecare utilizare	Verificați vizual prezența semnelor de deteriorare sau de uzură excesivă. În cazul în care cablul este deteriorat, solicitați înlocuirea acestuia la centrul de service din zona dumneavoastră.
Șurub mâner suplimentar	Înainte de fiecare utilizare	Verificați dacă șurubul este bine strâns. Dacă șurubul este slăbit, strângeți-l. Dacă șurubul este deteriorat, înlocuiți-l.
Apărătoare (protecție) dispozitiv de tăiere	Înainte de fiecare utilizare	Verificați dacă șurubul este bine strâns și dacă protecția este în bună stare, fără semne de deteriorare. Dacă șurubul este slăbit, strângeți-l. Dacă protecția este deteriorată, înlocuiți-o.
Cap de tăiere cu fir de nailon	O dată la 10 ore	Verificați vizual prezența semnelor de deteriorare sau de uzură excesivă. Dacă este deteriorat, înlocuiți-l.

REMEDIEREA PROBLEMELOR

Înainte de a solicita o reparație, verificați mai întâi dumneavoastră. În cazul în care depistați o problemă neexplicată în manual, nu încercați să demontați unealta. Adresați-vă unui centru de service autorizat Dolmar, unde se vor folosi piese de schimb Dolmar pentru reparații.

Defecțiune	Cauză	Soluție
Motorul nu funcționează.	Cablul de alimentare nu este conectat la priză.	Introduceți în priză cablul de alimentare.
	Cablul de alimentare este defect.	Adresați-vă centrului de service autorizat din zona dvs. în vederea reparației.
	Sistemul de acționare nu funcționează corect.	
Motorul se oprește după scurt timp.	Supraîncălzire.	Opriti unealta și lăsați-o să se răcească.
Nu atinge turația maximă.	Sistemul de acționare nu funcționează corect.	Adresați-vă centrului de service autorizat din zona dumneavoastră în vederea reparației.
Dispozitivul de tăiere nu se rotește: opriți imediat unealta!	Un corp străin, de exemplu o creangă, s-a blocat între apărătoare și capul de tăiere cu fir de nailon.	Îndepărtați corpul străin.
	Sistemul de acționare nu funcționează corect.	Adresați-vă centrului de service autorizat din zona dvs. în vederea reparației.
Vibrații anormale: opriți imediat unealta!	Un capăt al firului de nailon s-a rupt.	Loviți capul de tăiere de sol în timp ce acesta se rotește, pentru a desfășura firul.
	Sistemul de acționare nu funcționează corect.	Adresați-vă centrului de service autorizat din zona dvs. în vederea reparației.
Dispozitivul de tăiere și motorul nu pot fi oprite: scoateți imediat din priză cablul de alimentare!	Defecțiune electrică sau electronică.	Scoateți din priză cablul de alimentare și adresați-vă centrului de service autorizat din zona dvs. în vederea reparației.

ACCESORII OPȚIONALE

ATENȚIE:

• Aceste accesorii sau piese suplimentare sunt recomandate pentru unealta Dolmar prezentată în acest manual. Utilizarea altor accesorii sau piese suplimentare poate reprezenta un pericol de vătămare corporală. Folosiți accesoriul sau piesa suplimentară numai în scopul pentru care a fost creat(ă).

Dacă aveți nevoie de asistență sau mai multe informații cu privire la aceste accesorii, adresați-vă centrului de service Dolmar din zona dumneavoastră.

- Cap de tăiere cu fir de nailon
- Fir de nailon (fir de tăiere)
- Curea pentru umăr

NOTĂ:

• Unele articole din listă pot fi livrate odată cu unealta ca accesorii standard. Acestea pot diferi de la o țară la alta.

Пояснення до загального вигляду

1 Тримач шнура	8 Бар'єр	15 Захист
2 Шнур живлення (форма може відрізнятись в залежності від країни)	9 Захисний кожух різального інструмента (захист)	16 Ковпачок
3 Задня ручка	10 Різальний інструмент	17 Вушка
4 Вакіль блокування	11 Плечовий ремінь	18 Котушка
5 Пусковий курок	12 Найбільш ефективна різальна частина	19 Стопорний гвинт
6 Передня ручка	13 Ручка	20 Кордовий ніж
7 Підвіс (точка підвішування)	14 Гумова частина	21 Кришка
		22 Підвіс
		23 80 – 100 мм

ТЕХНІЧНІ ХАРАКТЕРИСТИКИ

Модель	ET-71 C	ET-101 C
Тип ручки	Ручка-скоба	
Загальна довжина	1550 мм	
Вага нетто	4,3 кг	
Номінальна потужність при безперервній роботі	700 Вт	1000 Вт
Оберти холостого ходу	6500 хв ⁻¹	6500 хв ⁻¹
Встановлений різальний інструмент	Тримерна головка з нейлоновим кордом	
Ширина підстригання	350 мм	
Клас безпеки	▣ / II	

- У зв'язку з постійно діючою програмою дослідження та розробки наведені технічні характеристики можуть змінюватися без повідомлення.
- Технічні характеристики можуть відрізнятись в залежності від країни.
- Вага відповідає стандартам ЕРТА від 01/2003

Шум	Середній рівень акустичного тиску		Середній рівень акустичної потужності		Застосовний стандарт
	Модель	L _{ра} (дБ(А))	K невизначеності (дБ(А))	L _{ва} (дБ(А))	
ET-71 C	81,6	2,5	93,75	1,46	EN 50636-2-91
ET-101 C	79,8	2,5	93,4	1,61	

- Використовуйте засоби захисту органів слуху.

Вібрація	Передня ручка		Задня ручка		Застосовний стандарт або директива
	Модель	a _h (м/с ²)	K невизначеності (м/с ²)	a _h (м/с ²)	
ET-71 C	2,272	1,5	2,222	1,5	EN 50636-2-91
ET-101 C	2,268	1,5	2,248	1,5	











- Заявлене значення сили вібрації виміряне відповідно до стандартного методу тестування і може використовуватись для порівняння з іншими інструментами.
- Окрім того, заявлене значення сили вібрації може використовуватись для попереднього оцінювання впливу вібрації.

⚠ ПОПЕРЕДЖЕННЯ:

- Сила вібрації під час фактичного використання електроінструменту може відрізнятись від заявленого значення в залежності від умов використання інструменту.
- Обов'язково визначте заходи безпеки для захисту оператора відповідно до оцінки впливу вібрації в реальних умовах використання (беручи до уваги усі етапи робочого циклу, серед яких вимкнення інструменту, робота у холостому режимі та час запуску).

Символи

Нижче наводяться символи, які можна знайти на цьому обладнанні. Обов'язково ознайомтесь із ними, перш ніж починати роботу.

-  • Будьте особливо обережні та уважні.
-  • Прочитайте керівництво.
-  • Небезпека; усвідомлюйте можливість розкидання предметів.
-  • Відстань між інструментом та сторонніми особами має становити не менше 15 метрів.
-  • Не дозволяйте стороннім особам наближатися.
-  • Забезпечте відстань не менше 15 метрів.
-  • Надягайте шолом, захисні окуляри та застосовуйте захист органів слуху.
-  • Надягайте захисні рукавички.
-  • Надягайте міцне взуття із нековзною підшовою. Рекомендовано використовувати захисне взуття із сталевими носками.
-  • Бережіть від вологи.
-  • Якщо шнур пошкоджено або перекручено, вимкніть інструмент з розетки.
-  • Не використовуйте лезо.
-  • ПОДВІЙНА ІЗОЛЯЦІЯ



- Лише для країн ЄС
Не викидайте електричне обладнання разом з побутовим сміттям!
Згідно з Європейською директивою щодо відпрацьованого електричного й електронного обладнання та її втілення відповідно до національного законодавства електричне обладнання, яке досягло кінця терміну експлуатації, потрібно збирати окремо та передавати до пунктів екологічно чистої переробки.

ДЕКЛАРАЦІЯ ПРО ВІДПОВІДНІСТЬ СТАНДАРТАМ ЄС

Тільки для країн Європи

Декларація про відповідність стандартам ЄС включена до додатку А цієї інструкції з експлуатації.

ВАЖЛИВІ ЗАХОДИ БЕЗПЕКИ

⚠ ПОПЕРЕДЖЕННЯ! Прочитайте усі застереження та інструкції. Недотримання застережень та інструкцій може призвести до ураження електричним струмом, займання та/або тяжкої травми.

Збережіть усі застереження та інструкції для подальшого використання.

1. Цим інструментом можуть користуватися діти віком від 8 років та старші, а також особи з обмеженими фізичними, сенсорними або розумовими здібностями чи з відсутністю досвіду та знань, за умови якщо вони перебувають під наглядом або були проінструктовані щодо безпечного використання пристрою та усвідомлюють потенційну небезпеку.
2. Діти не повинні гратися з цим інструментом.
3. Ознайомтесь із засобами керування та інструкціями щодо належного використання обладнання.
4. Попередження. Після вимикання двигуна різальні елементи продовжують обертатись.
5. Ніколи не дозволяйте користуватися машиною дітям або особам, які не ознайомилися з інструкціями.
6. Припиняйте користуватися машиною, якщо поряд знаходяться люди, особливо діти, або домашні тварини.
7. Використовуйте машину лише за денного освітлення або достатнього штучного освітлення.
8. Перш ніж користуватися машиною та після кожного зіткнення, перевіряйте її на наявність зношення або ушкодження, та ремонтуйте, якщо необхідно.
9. Забезпечте захист, щоб не отримати травму через будь-який пристрій, встановлений для обрізання корду. Після натягнення нового тримерного корду повертайте машину до нормального робочого положення, перш ніж вмикати її.
10. Ніколи не замінюйте неметалеві різальні інструменти на металеві.
11. Забороняється користуватися даним інструментом особам (включаючи дітей) з обмеженими фізичними та розумовими здібностями, а також особам з браком досвіду, окрім як під наглядом або після отримання інструкцій щодо використання даного приладу, проведеного особами, відповідальними за їх безпеку. Слідкуйте, щоб діти не гралися із інструментом.
12. Використовуйте інструмент із максимальною обережністю та уважністю.
13. Користуйтеся інструментом лише за умови доброго фізичного стану. Усі роботи слід виконувати спокійно та обережно. Керуйтеся здоровим глуздом та пам'ятайте, що саме оператор чи користувач несе відповідальність за завдання шкоди іншим людям або їх власності.
14. Ніколи не користуйтеся інструментом, якщо відчуваєте втому, захворіли або знаходитесь під впливом алкоголю чи наркотичних речовин.

15. Якщо інструмент показує будь-які ознаки незвичної роботи, негайно вимикайте його.
16. Перевіряйте, чистіть та розбирайте машину лише після того, як вимкнете її з розетки, та за умови, що машина не використовується.
17. Ніколи не використовуйте запасні деталі або аксесуари, не надані або не рекомендовані виробником.

Передбачене використання інструменту

1. Використовуйте належний інструмент. Електротриммер призначений лише для підстригання трави та незначного бур'яну. Його не слід використовувати для будь-яких інших цілей, таких як підстригання живих гілок, оскільки це може призвести до травмування.

Засоби індивідуального захисту

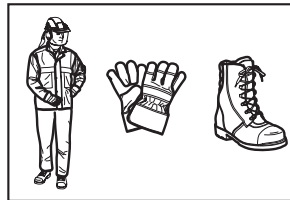
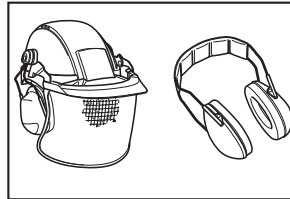

1. Одягайтесь належним чином. Одяг має бути функціональним та відповідним, тобто щільно прилягати, проте не заважати рухам. Не одягайте прикраси або одяг, що може заплутатися у високій траві. Довге волосся слід сховати під сіткою для волосся.
2. Під час використання інструмента завжди носіть міцне взуття із нековзною підлогою. Це захищає від травм та забезпечує стійкість.
3. Одягайте захисні окуляри або маску.

Електрична безпека

1. Не працюйте у небезпечних умовах. Не використовуйте інструмент на вологій або мокрій ділянці, чи під дощем. Потрапляння всередину інструменту води призводить до підвищення ризику ураження електричним струмом.
2. Вилка електроінструменту має відповідати розетці. Ніколи не змінюйте вилку. Не використовуйте жодні перехідні вилки із заземленими електроінструментами. Використання не виводжених вилок та відповідних розеток дозволяє зменшити ризик ураження електричним струмом.
3. Не торкайтесь поверхонь заземлення, таких як труби, батареї, стени та холодильники. Якщо ваше тіло заземлене, існує підвищений ризик ураження електричним струмом.

4. Бережіть шнур від ушкоджень. Ніколи не використовуйте шнур, щоб переносити, тягнути або вимикати електроінструмент з розетки. Не підносьте шнур до джерел тепла, масла, гострих країв та рухомих деталей. Пошкодження або перекручування шнура створює підвищений ризик ураження електричним струмом.
5. Якщо електроінструмент застосовується на вулиці, користуйтеся шнуром-подовжувачем, призначеним для вулиці. Використання шнура, призначеного для вулиці, зменшує ризик ураження електричним струмом.
6. Якщо використання електроінструменту у вологих умовах неможливо уникнути, використовуйте із джерелом живлення пристрій захисного відключення (ПЗВ). Використання ПЗВ зменшує ризик ураження електричним струмом.
7. Джерело живлення має бути обладнане ПЗВ із номінальним залишковим струмом 30 мА або менше.
8. Перш ніж користуватися, перевірте шнур живлення та шнур-подовжувач на наявність пошкодження або старіння.
9. Якщо шнур пошкоджується під час використання, негайно від'єднайте шнур від джерела живлення. Не торкайтесь шнура, перш ніж не від'єднасте його від джерела живлення.
10. Не використовуйте інструмент, якщо шнури пошкоджені або зношені.
11. Тримайте шнур-подовжувач подалі від різальних елементів.

Запуск інструменту

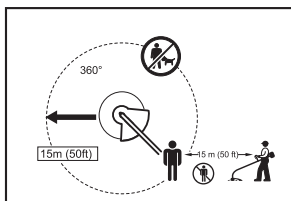

1. Переконайтесь, що у межах робочої відстані, що становить 15 метрів, немає дітей та інших осіб, та слідкуйте, щоб поблизу не було тварин. Інакше припиніть користуватися інструментом.
 2. Перш ніж починати роботу, переконайтесь, що інструмент безпечний. Перевірте кріплення різального інструмента і захисний кожух, а також легкість та правильність роботи пускового курка/важеля. Переконайтесь, що ручки чисті та сухі, та перевірте функцію увімкнення/вимкнення пускового курка.
3. Перш ніж користуватися інструментом, перевірте його на наявність пошкоджених деталей. Захисний кожух або іншу деталь, яку було пошкоджено, треба ретельно перевірити та визначити, чи зможе вона працювати належним чином і виконувати свою функцію. Перевірте вирівнювання та обв'язування рухомих частин, пошкодження деталей, правильність встановлення та інше, що може вплинути на їх роботу. Захисний кожух або іншу деталь, яку було пошкоджено, треба належним чином відремонтувати або замінити у нашому офіційному сервісному центрі, якщо у даному керівництві не вказано інакше.
 4. Вмикайте двигун, лише якщо руки та ноги знаходяться на віддалі від різального інструмента.
 5. Перш ніж вмикати, переконайтесь, що різальний інструмент не торкається твердих предметів, як-от гілок, каменів тощо, оскільки після увімкнення різальний інструмент починає обертатись.
- ### Порядок експлуатації
1. Ніколи не використовуйте машину, якщо захисний кожух пошкоджено або не встановлено.
 2. Використовуйте інструмент лише за наявності доброго освітлення та видимості. Узимку будьте обережні зі слизькими або мокрими ділянками, льодом та снігом (можна ослизнутися). Завжди займайте стійке положення.
 3. Будьте обережні, щоб не травмувати ноги та руки різальним інструментом.
 4. Завжди тримайте руки та ноги подалі від різального інструмента, а особливо під час увімкнення двигуна.
 5. Ніколи не ріжте на висоті вище пояса.
 6. Ніколи не користуйтеся інструментом, коли стоїте на драбині.
 7. Ніколи не працюйте на нестійкій поверхні.
 8. Не тягніться. Завжди зберігайте рівновагу. Завжди впевнено стоїте на похилій поверхні. Тільки ходіть, ніколи не бігайте.
 9. Приберіть з робочої зони пісок, камені, цвяхи тощо. Сторонні предмети можуть пошкодити різальний інструмент або бути відкинутими та завдати тяжку травму.
 10. Якщо різальний інструмент натрапить на камені або інші тверді предмети, негайно вимкніть двигун та перевірте різальний інструмент.
 11. Перш ніж починати косити, різальний інструмент має досягти повної робочої швидкості.
 12. Під час роботи завжди тримайте інструмент обома руками. Ніколи не тримайте інструмент однією рукою під час використання. Завжди займайте стійке положення.
 13. Під час роботи завжди використовуйте усе захисне устаткування, як-от захисний кожух, що постачається із інструментом.
 14. Ніколи не кидайте інструмент на землю, окрім екстреної ситуації, оскільки це може сильно пошкодити інструмент.

15. Ніколи не тягніть інструмент по землі, коли переходите від одного місця до іншого, оскільки при такому способі перенесення інструмент може пошкодитися.
16. Завжди вимикайте вилку з розетки:
 - коли залишаєте пристрій без нагляду;
 - перш ніж усувати засмічення;
 - перш ніж перевіряти, чистити або розбирати інструмент;
 - перш ніж робити будь-які налаштування, замінювати аксесуари або складати на зберігання;
 - коли інструмент починає незвично вібрувати;
 - коли переносите інструмент.
17. Не перенапружуйте інструмент. Він працюватиме краще, та вірогідність завдання травми буде нижче, якщо використовувати інструмент відповідно до його характеристик.

Інструкції з технічного обслуговування

1. Перш ніж починати роботу, необхідно перевірити стан різального інструмента, захисних засобів та плечевого ременя.
2. Вимкніть двигун та вимкніть вилку з розетки, перш ніж здійснювати технічне обслуговування, замінювати різальний інструмент або чистити інструмент.
3. Після використання вимкніть вилку із розетки та перевірте інструмент на наявність пошкоджень.
4. Перевірте надійність кріплень та наявність пошкоджених деталей, як-от майже напововину перерізаний різальний інструмент.
5. Коли інструмент не використовується, зберігайте його у сухому приміщенні, що замикається та є недосяжним для дітей.
6. Використовуйте лише ті запасні деталі та аксесуари, які рекомендуються виробником.
7. Завжди слідкуйте, щоб вентиляційні отвори були чисті від сміття.
8. Регулярно оглядайте та здійснюйте технічне обслуговування інструменту, особливо до та після використання. Для ремонту інструменту звертайтеся лише до нашого офіційного сервісного центра.
9. Слідкуйте за тим, щоб ручки були сухі, чисті й не забруднені маслом та мастилом.
10. Ніколи не чистіть інструмент водою.

ЗБЕРІГАЙТЕ ЦІ ІНСТРУКЦІЇ.

⚠ ПОПЕРЕДЖЕННЯ:

НЕ ДОЗВОЛЯЙТЕ розслабленості або панібратству із виробом (що набувається через регулярне використання) замінити чітке дотримання правил безпеки щодо даного виробу. **НЕНАЛЕЖНЕ ВИКОРИСТАННЯ** або недотримання викладених у даному керівництві правил безпеки може призвести до тяжкої травми.

ОПИС ДЕТАЛЕЙ (мал. 1)

ОПИС ФУНКЦІОНУВАННЯ

⚠ ПОПЕРЕДЖЕННЯ:

- Перш ніж коригувати або перевіряти функції інструменту, завжди упевнійтесь, що інструмент вимкнений та відключений від розетки. Якщо інструмент не вимкнути та не відключити від розетки, це може призвести до тяжкої травми через випадковий запуск.

Робота пускового курка (мал. 2)

⚠ ПОПЕРЕДЖЕННЯ:

- Перш ніж вмикати вилку в розетку, завжди перевіряйте, що пусковий курок працює належно та повертається у положення вимикання, якщо його відпустити. Не тягніть сильно за пусковий курок, не перевіші слотачку важіль блокування. Це може призвести до пошкодження курка. Робота із пристроєм із курком, що працює неналежним чином, може призвести до втрати контролю та тяжкої травми.

Для попередження випадкового спрацьовування пускового курка на інструменті передбачено важіль блокування.

Щоб запустити інструмент, переведіть важіль блокування вперед та потягніть пусковий курок. Відпустіть пусковий курок, щоб зупинити інструмент.

Тримерна головка з нейлоновим кордом (мал. 3)

ПОВІДОМЛЕННЯ:

- Не намагайтесь подавати корд з головки під час роботи інструменту з високими обертами. Подавання корду під час роботи з високими обертами може призвести до пошкодження тримерної головки з нейлоновим кордом.
- Подавання нитки не працюватиме належним чином, якщо головка не обертається.

Тримерна головка з нейлоновим кордом є подвійною головою для електротримера з напівавтоматичним подаванням корду.

Для подачі нейлонового корду стукніть тримерною головою об землю, коли тримерна головка обертається.

ПРИМІТКА:

- Якщо нейлоновий корд не подається, коли ви стукаєте головою об землю, перемотайте/замініть нейлоновий корд, виконавши процедуру з розділу "Технічне обслуговування".

Тримач шнура (мал. 4)

Зробіть маленьку петлю із шнура живлення та зафіксуйте її у тримачі шнура.

ЗБИРАННЯ

⚠ ПОПЕРЕДЖЕННЯ:

- Перш ніж проводити будь-які роботи із інструментом, завжди перевіряйте, щоб інструмент був вимкнений та відключений від розетки. Якщо інструмент не вимкнути та не відключити від розетки, це може призвести до тяжкої травми через випадковий запуск.
- Ніколи не запускайте інструмент, поки не зібраний його повністю. Робота із частково зібраним інструментом може призвести до тяжкої травми через випадковий запуск.

Встановлення ручки (мал. 5)

⚠ ПОПЕРЕДЖЕННЯ:

- Не знімайте та не зменшуйте розширювач. Розширювач забезпечує певну відстань між обома руками. Встановлення вузла ручка/бар'єр близько до іншої ручки на відстані меншій за довжину розширювача може призвести до втрати контролю та тяжкої травми.

Встановіть ручку та бар'єр на гумову частину на трубі. Відрегулюйте положення ручки та зафіксуйте за допомогою чотирьох болтів.

Встановлення захисту (мал. 6)

⚠ ПОПЕРЕДЖЕННЯ:

- Ніколи не використовуйте інструмент без захисту, встановленого як показано на малюнку. Недотримання цієї вимоги може призвести до тяжкої травми.

⚠ УВАГА:

- Будьте обережні, щоб не травмуватися ножом для обрізання нейлового корду.
1. Встановіть на трубу захист.
 2. Вирівняйте отвір захисту відносно паза на металевій частині труби.
 3. Закріпіть за допомогою болта.

Встановлення тримерної головки з нейлоном кордом (мал. 7)

ПОВІДОМЛЕННЯ:

- Обов'язково використовуйте оригінальну тримерну головку з нейлоном кордом.

ПРИМІТКА:

- Перш ніж користуватися інструментом, зніміть з кордового ножа кришку.

Переверніть інструмент, щоб можна було легко замінити тримерну головку з нейлоном кордом.

1. Встановіть ковпачок на вісь.
2. Просмикніть нейлоновий корд через вушка, щоб він виходив із ковпачка.
3. Встановіть катушку на вісь.
4. Вставте катушку у ковпачок.
5. Візьміть ковпачок та катушку, і зафіксуйте стопорним гвинтом, обертаючи його за годинниковою стрілкою.

Щоб зняти тримерну головку з нейлоном кордом, обертайте стопорний гвинт проти годинникової стрілки, одночасно утримуючи ковпачок.

ЕКСПЛУАТАЦІЯ

Правильне застосування інструменту

Правильна стійка (мал. 8)

⚠ ПОПЕРЕДЖЕННЯ:

- Завжди тримайте інструмент праворуч від тіла, щоб бар'єр завжди знаходився перед вами. Правильне розташування інструменту забезпечує максимальний контроль та зменшує ризик отримання тяжкої травми.

⚠ УВАГА:

- Якщо під час роботи тримерна головка з нейлоном кордом випадково вдариться об камінь або твердий предмет, зупиніть інструмент та огляньте на наявність пошкоджень. Якщо тримерну головку з нейлоном кордом пошкоджено, негайно замініть її. Використання пошкодженої тримерної головки з нейлоном кордом може призвести до тяжкої травми.

Надягніть плечовий ремінь на ліве плече, просунувши через нього голову та праву руку, та тримайте інструмент праворуч так, щоб бар'єр завжди знаходився перед вами.

Кріплення плечового ремня (мал. 9)

Відрегулюйте довжину ремня таким чином, щоб різальний інструмент був паралельним землі.

З'єднайте підвіс та ремінь.

⚠ ПОПЕРЕДЖЕННЯ:

- Будьте надзвичайно обережні, щоб завжди контролювати інструмент. Не дозволяйте інструменту відхилитися до вас або іншої людини, що знаходиться поряд. Неналежний контроль за інструментом може призвести до тяжкого травмування сторонньої людини та оператора.

Регулювання положення підвісу та плечового ремня (мал. 10)

Щоб змінити положення підвісу, розкрутіть болт підвісу. Потім перемістіть підвіс.

Після регулювання положення підвісу закрутіть болт.

ТЕХНІЧНЕ ОБСЛУГОВУВАННЯ

⚠ ПОПЕРЕДЖЕННЯ:

- Перш ніж оглядати або здійснювати технічне обслуговування інструменту, завжди перевіряйте, щоб інструмент був вимкнений та відключений від розетки. Якщо інструмент не вимкнути та не відключити від розетки, це може призвести до тяжкої травми через випадковий запуск.

ПОВІДОМЛЕННЯ:

- Ніколи не використовуйте пальне, бензин, розчинник, спирт або щось подібне. Це може призвести до знебарвлення, деформації або розтріскування.

Заміна нейлонового корду (мал. 11)

ПОПЕРЕДЖЕННЯ:

• Перш ніж починати роботу, переконайтесь, що тримерна головка з нейлоновим кордом надійно закріплена на інструменті. Неправильне закріплення тримерної головки з нейлоновим кордом може призвести до того, що вона розлетиться та заподіє тяжкі травми.

1. Зніміть стопорний гвинт, обертаючи його проти годинникової стрілки.
2. Зніміть катушку та ковпачок. Та зніміть з катушки старий нейлоновий корд.
3. Відріжте нейлоновий корд довжиною 3 – 6 м. Складіть тримерний корд удвічі так, щоб одна половина була довшою на 80 – 100 мм. (мал. 12)
4. Зачепіть середину нового нейлонового корда за паз у центрі катушки між двома каналами, призначеними для нейлонового корда. (мал. 13)
5. Міцно намотайте обидва кінці на канали у напрямку, позначеному стрілкою на катушці.
6. Встановіть тримерну головку з нейлоновим кордом як описано у даному керівництві. (мал. 14)

Для забезпечення БЕЗПЕКИ та НАДІЙНОСТІ виробу ремонт та будь-які інші роботи із технічного обслуговування або регулювання мають виконуватися в офіційних сервісних центрах Dolmar, також треба завжди користуватися запасними деталями Dolmar.

ПЕРІОДИЧНІСТЬ ПРОВЕДЕННЯ ТЕХНІЧНОГО ОБСЛУГОВУВАННЯ

Частини:	Інтервал:	Операція:
Шнур живлення	Щоразу перед використанням	Візуально перевірте, щоб не було сильного зношення або пошкодження. Якщо пошкоджено, зверніться до місцевого сервісного центру для ремонту.
Гвинт допоміжної ручки	Щоразу перед використанням	Перевірте, щоб гвинт не був розкручений. Затягніть гвинт, якщо розкручено. Замініть гвинт, якщо пошкоджено.
Захисний кожух різального інструменту (захист)	Щоразу перед використанням	Перевірте, щоб не був розкручений гвинт, та щоб захист не був пошкоджений. Затягніть гвинт, якщо розкручено. Замініть захист, якщо пошкоджено.
Тримерна головка з нейлоновим кордом	Кожні 10 год.	Візуально перевірте, щоб не було сильного зношення або пошкодження. У разі пошкодження замініть.

ПОШУК ТА УСУНЕННЯ НЕСПРАВНОСТЕЙ

Перш ніж звертатися за ремонтом, проведіть власний огляд. Якщо ви виявите проблему, не описану у даному керівництві, не намагайтесь розібрати інструмент. Замість цього зверніться до офіційного сервісного центру Dolmar та завжди використовуйте для ремонту запасні деталі Dolmar.

Стан несправності	Причина	Рішення
Двигун не працює.	Інструмент не увімкнено в розетку.	Увімкніть інструмент в розетку.
	Шнур живлення поламаний.	Зверніться в офіційний сервісний центр для ремонту.
	Система приводу працює неправильно.	
Двигун зупиняється після нетривалого використання.	Перегрівання.	Припиніть користуватися інструментом, щоб він охолів.
Інструмент не досягає максимальної частоти обертів.	Система приводу працює неправильно.	Зверніться в офіційний сервісний центр для ремонту.
Різальний інструмент не обертається: негайно зупиніть машину!	Між захисним кожухом та тримерною головкою з нейлоновим кордом застряг сторонній предмет, як-от гілка.	Видаліть сторонній предмет.
	Система приводу працює неправильно.	Зверніться в офіційний сервісний центр для ремонту.
Ненормальна вібрація: негайно зупиніть машину!	Один кінець нейлонового корду порвався.	Стукніть тримерною головкою з нейлоновим кордом об землю, коли тримерна головка обертається, щоб подати корд.
	Система приводу працює неправильно.	Зверніться в офіційний сервісний центр для ремонту.
Різальний інструмент та двигун не зупиняються: Негайно вимкніть машину з розетки!	Несправність електричної або електронної системи.	Вимкніть машину з розетки та зверніться в офіційний сервісний центр для ремонту.

ДОДАТКОВІ АКСЕСУАРИ

УВАГА:

- Дані аксесуари або насадки рекомендовані для використання із вашим інструментом Dolmar, описаним у цьому керівництві. Використання будь-яких інших аксесуарів або насадок може становити ризик отримання травми. Використовуйте аксесуари або насадки лише за призначенням.

Якщо вам потрібна будь-яка допомога в отриманні інформації про дані аксесуари, зверніться до вашого місцевого сервісного центру Dolmar.

- Тримерна головка з нейлоновим кордом
- Нейлоновий корд (тримерна ліска)
- Плечовий ремінь

ПРИМІТКА:

- Деякі з позицій списку можуть надаватися у комплекті із інструментом як стандартні аксесуари. Вони можуть відрізнятися в залежності від країни.

Makita Europe N.V. Jan-Baptist Vinkstraat 2,
3070 Kortenberg, Belgium

Makita Corporation 3-11-8, Sumiyoshi-cho,
Anjo, Aichi 446-8502 Japan